

SONY®

2-653-427-55 (1)

D-NE730

Инструкции по эксплуатации

ATRAC CD Walkman

Portable CD Player



ATRAC



Содержание

Создание собственных дисков

ATRAC CD	4
Какие диски можно воспроизводить на данном проигрывателе?	5
Меры предосторожности	7
Техника безопасности	7
О проигрывателе	7
Обращение с компакт-дисками	7
Наушники	7

Начало работы

Дополнительные принадлежности, входящие в комплект поставки	8
Компоненты и элементы управления	9
Подготовка источника питания (аккумулятора)	11
Использование сухой батареи	12
Проверка остающегося заряда аккумулятора	13
Использование адаптера питания переменного тока	14

Воспроизведение

Воспроизведение компакт-диска	15
Основные операции воспроизведения (воспроизведение, стоп, поиск)	16
Блокировка управления (HOLD)	17
Поиск любимой дорожки/файла	17
Поиск через просмотр списка групп/файлов (режим просмотра списка)	17
Проверка информации компакт-диска на дисплее	18
Изменение опций воспроизведения (PLAY MODE)	19
Опции воспроизведения (PLAY MODE)	20
Воспроизводимые группы	21
Воспроизведение любимых дорожек (Воспроизведение по закладкам)	21
Воспроизведение списков избранного (Воспроизведение списка избранного m3u)	21
Воспроизведение дорожек в избранном порядке (Воспроизведение PGM)	22

Множественное воспроизведение дорожек (Повтор воспроизведения) ... 22

Изменение качества звука	23
Выбор качества звука	23
Настройка качества звука	23
Пункты меню SOUND	24

Изменение дополнительных настроек	25
Настройка различных функций	25
Пункты меню OPTION	26

Подключение других устройств	29
---	----

Дополнительная информация

Устранение неполадок	30
Обслуживание	34
Технические характеристики	34
Принадлежности, не входящие в комплект поставки	35
Алфавитный указатель	36

Инструкции в данном руководстве в основном содержат описание элементов управления на пульте ДУ.

В зависимости от региона, в котором вы используете проигрыватель, действия, выполняемые на вашем ДУ, могут несколько отличаться от приведённых в Инструкциях по эксплуатации.

Торговые марки

“WALKMAN” – зарегистрированный торговый знак Sony Corporation для портативных стереофонических устройств.  – зарегистрированный торговый знак Sony Corporation.

SonicStage является торговым знаком корпорации Sony.

ATRAC, ATRAC3, ATRACplus и **ATRAC Advanced Lossless** являются товарными знаками корпорации Sony.

Создание собственных дисков ATRAC CD

Помимо обычных аудио компакт-дисков, можно воспроизводить оригинальные компакт-диски "ATRAC CD", которые создаются с помощью программного обеспечения SonicStage. С помощью SonicStage на одном CD-R или CD-RW можно записать до 30 аудио компакт-дисков*. SonicStage можно загрузить бесплатно. Далее следует краткая инструкция по прослушиванию музыки на ATRAC CD.

Установите SonicStage на компьютер.

SonicStage является программой, которая позволяет копировать музыку с аудио компакт-дисков или загружать из Интернета на компьютер для создания собственных оригинальных компакт-дисков. SonicStage можно загрузить с сайта <http://www.sonydigital-link.com/dna> (Top page → ATRAC CD → SonicStage) и установить на свой компьютер.

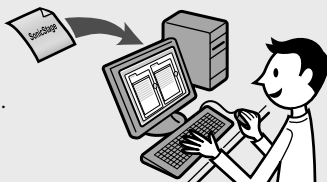

Создайте ATRAC CD.

После выбора любимых песен из музыки, сохраненной на компьютере, запишите их на CD-R/CD-RW с помощью SonicStage.

Аудио компакт-диски, файлы MP3

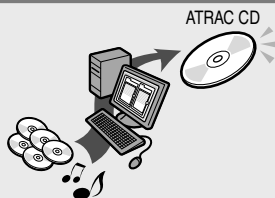

Прослушайте их на данном проигрывателе.

Оригинальный компакт-диск позволяет брать с собой множество песен.

- Для доступа к Интернету требуется соответствующая системная среда. Для получения дополнительной информации см. инструкцию по эксплуатации компьютера.
- Описание процесса установки SonicStage и создания дисков ATRAC CD можно найти на специализированном сайте для загрузки SonicStage. Можно также просмотреть раздел, посвященный SonicStage.

* Если общее время воспроизведения одного компакт-диска (альбома) составляет примерно 60 минут, а запись выполняется на диск CD-R/CD-RW емкостью 700 Мб со скоростью 48 Кбит/сек в формате ATRAC.

Для тех, кто приобрел модель с входящей в комплект SonicStage (CD-ROM)

- SonicStage можно установить с входящего в комплект диска CD-ROM.
- См. входящее в комплект "Руководство по установке и эксплуатации", где описывается процесс установки SonicStage и создание дисков ATRAC CD.



Какие диски можно воспроизводить на данном проигрывателе?



Аудио компакт-диски:

Компакт-диски формата CD-DA

CD-DA (Compact Disc Digital Audio) является стандартом записи, используемом для аудио компакт-дисков.



ATRAC CD:

CD-R/CD-RW, на котором записаны аудиоданные, сжатые в формате ATRAC3*

ATRAC - это общий термин, используемый по отношению к технологиям аудиокодека корпорации Sony ATRAC3, ATRAC3plus и ATRAC Advanced Lossless**. Аудиокодеки ATRAC3 и ATRAC3plus обладающий высокой степенью сжатия с высоким качеством, и ATRAC Advanced Lossless**, обеспечивающий сжатие без потерь, объединены для получения самых широких возможностей.

** Проигрыватель не поддерживает ATRAC Advanced Lossless.

Битовые скорости и частоты дискретизации, воспроизводимые данным проигрывателем:

	Битовые скорости	Частоты дискретизации
ATRAC3	66/105/132 Кбит/сек	44,1 кГц
ATRAC3plus	48/64/256 Кбит/сек	44,1 кГц

На данном проигрывателе может отображаться до 64 символов информации (название композиции, название альбома, имя исполнителя и т.д.).



MP3 CD:

Диски CD-R/CD-RW, на которых записаны аудиоданные, сжатые в формате MP3*

Битовые скорости и частоты дискретизации, воспроизводимые данным проигрывателем, указаны ниже. Могут также воспроизводиться файлы с переменной битовой скоростью (VBR).

	Битовые скорости	Частоты дискретизации
MPEG-1 Layer3	32 - 320 Кб/сек	32/44,1/48 кГц
MPEG-2 Layer3	8 - 160 Кбит/сек	16/22,05/24 кГц
MPEG-2.5 Layer3	8 - 160 Кбит/сек	8/11,025/12 кГц

Данный проигрыватель соответствует версии 1.0/1.1/2.2/3/2.4 формата тэга ID3. Тэг ID3 является форматом для добавления определенной информации (названия дорожки, названия альбома, имени исполнителя и т.п.) в файлы MP3. На данном проигрывателе отображается до 64 символов тэга ID3.



Диски CD-Extra и Mix-Mode CD:

CD-R/CD-RW, на котором одновременно записаны данные в формате CD-DA и в формате CD-ROM*

Если компакт-диск не воспроизводится, измените настройку "CD-EXTRA" (☞ стр. 27). После этого диск будет воспроизводиться.

Может также воспроизводиться ATRAC CD, на котором одновременно записаны аудиоданные, сжатые в формате MP3, записанные не с помощью программы SonicStage. С помощью SonicStage нельзя создать компакт-диск, на котором записаны смешанные аудиоданные.

* Могут воспроизводиться только диски формата с расширением ISO 9660 Level 1/2 и Joliet.



Музыкальные диски, закодированные с помощью технологий защиты авторский прав

Этот продукт предназначен для воспроизведения дисков, отвечающих требованиям стандарта Compact Disc (CD). В настоящее время некоторые звукозаписывающие компании выпускают различные музыкальные диски, закодированные с помощью технологий защиты авторский прав. Помните, что среди таких дисков встречаются такие, которые не отвечают требованиям стандарта CD, и их нельзя воспроизводить с помощью данного устройства.

Примечание относительно дисков DualDiscs

DualDisc – это двусторонний диск, на одной стороне которого записан материал в формате DVD, а на другой стороне – аудиоматериалы. Однако поскольку сторона с аудиоматериалами не отвечает требованиям стандарта Compact Disc (CD), воспроизведение на этом устройстве не гарантируется.

Отличия в структурах файлов дисков ATRAC CD и MP3 CD.

Диски ATRAC CD и MP3 CD состоят из “файлов” и “групп”. “Файл” является эквивалентом “дорожки” аудио компакт-диска. “Группа” является набором файлов и эквивалентна “альбому”.

Для дисков MP3 данный проигрыватель распознает папку MP3 как “группу”, чтобы диски ATRAC CD и MP3 CD имели одинаковое управление.

Используемое количество групп и файлов

- Максимальное количество групп: 256
- Максимальное количество файлов: 999

Порядок воспроизведения дисков ATRAC CD и MP3 CD

Для ATRAC CD файлы воспроизводятся в порядке, выбранном в SonicStage.

Для MP3 CD порядок воспроизведения зависит от способа записи файлов MP3 на диске. Можно также воспроизводить “список воспроизведения”, содержащий порядок воспроизведения файлов MP3. В следующем примере файлы воспроизводятся в порядке от ① до ⑦.

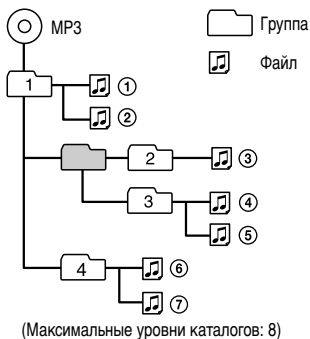

Примечания

- Если файлы **ATRAC** и **MP3** записаны на одном компакт-диске, сначала проигрыватель воспроизведет файлы **ATRAC**.
- Возможности воспроизведения данного проигрывателя зависят от качества диска и состояния устройства записи.
- Можно вводить символы A-Z, a-z, 0-9 и _ (подчеркивание).
- На диске с файлами **ATRAC/MP3** не следует сохранять файлы других форматов или создавать лишние папки.

О дисках ATRAC CD

- Диски CD-R/CD-RW, записанные в формате **ATRAC**, не воспроизводятся на компьютере.

О дисках MP3 CD

- Обязательно добавляйте к имени файла расширение “mp3”. Однако при добавлении расширения “mp3” к файлу, имеющему другой формат, этот файл не будет правильно распознаваться проигрывателем.
- Для сжатия источника в файле MP3 рекомендуется установка параметров сжатия в значения “44,1 кГц”, “128 Кбит/сек” и “Постоянная скорость”.
- Для использования при записи максимальной вместимости установите программу записи на “остановку записи”.
- Для того, чтобы за один раз полностью использовать максимальную емкость носителя, не содержащего никаких записей, выберите в программе записи режим “Disc at Once” (“Весь диск сразу”).

Меры предосторожности

Техника безопасности

- В случае попадания внутрь проигрывателя каких либо твердых предметов или жидкости отсоедините его от сети питания и отдайте на проверку квалифицированным специалистам перед дальнейшей эксплуатацией.
- Не вставляйте никакие посторонние предметы в гнездо DC IN 3 V (внешний вход питания).

О проигрывателе

- Поддерживайте линзу в проигрывателе в чистоте, не прикасайтесь к ней. В противном случае линза может оказаться поврежденной, это повлечет сбои в работе проигрывателя.
- Не кладите на проигрыватель тяжелые предметы. Это может привести к повреждению проигрывателя и компакт-диска.
- Не оставляйте проигрыватель рядом с источниками нагрева или под прямыми солнечными лучами, в местах сильного скопления пыли или песка, не подвергайте его влаге, дождю, механическим ударам, не кладите на неровную поверхность или в автомобиль с закрытыми окнами.
- Если проигрыватель вызывает помехи при радио- или телевизионном приеме, выключите его или перенесите подальше от радиоприемника или телевизора.
- Диски нестандартной формы (например, в форме сердца, квадрата, звезды) не воспроизводятся на данном проигрывателе. Попытка их воспроизведения может повредить проигрыватель. Не используйте такие диски.

Обращение с компакт-дисками

- Для поддержания компакт-диска в чистоте держите его за края. Не прикасайтесь к поверхности.
- Не наклеивайте на диск бумагу.
- Не подвергайте компакт-диск прямым солнечным лучам и не помещайте у источников нагрева, таких как горячие воздуховоды. Не оставляйте компакт-диск в автомобиле, припаркованном под прямыми солнечными лучами.

Наушники

Техника безопасности в дороге

Не надевайте наушники, когда вы управляете автомобилем, едете на велосипеде либо управляете каким-либо иным транспортным средством. Это может привести к аварийной ситуации. Кроме того, во многих странах это делать запрещено. Также опасно слушать проигрыватель в наушники на большой громкости во время ходьбы, особенно в зоне пешеходных переходов. Необходимо соблюдать предельную осторожность и прекратить использование устройства в случае возникновения опасной ситуации.

Защита органов слуха

Не прослушивайте в наушниках записи на большой громкости. Специалисты не рекомендуют частое и длительное прослушивание записей на большой громкости. Если вы слышите звон в ушах, уменьшите громкость или прекратите прослушивание.

Не забывайте об окружающих

Слушайте проигрыватель на умеренной громкости. При этом вы будете слышать окружающие вас звуки и находящиеся рядом людей.

Дополнительные принадлежности, входящие в комплект поставки

- Адаптер переменного тока (1)

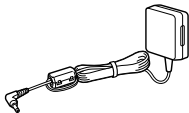

- Внешний контейнер для батареи (1)



- Аккумуляторная аккумулятор (1)
- Контейнер для переноса аккумулятора (1)

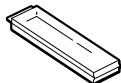

- Наушники (1)
- Пульт дистанционного управления (Пульт ДУ) (1) (только для данного проигрывателя)



- Инструкции по эксплуатации (1)
- Переходник (прилагается к модели для туристов) (1)

Примечание

Используйте только пульт ДУ, входящий в комплект. С помощью другого пульта ДУ управление данным проигрывателем невозможно.

Подключение к пулту ДУ наушников

Надежно вставьте в пульт ДУ штекер наушников.

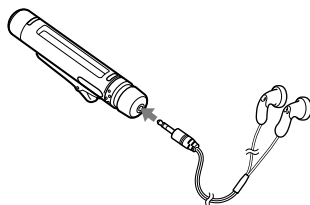

Использование зажима пульта ДУ

Направление зажима можно изменить. Поверните зажим, как показано ниже. Также можно изменить направление названия дорожки и т.п. (☞ стр. 25, 27).

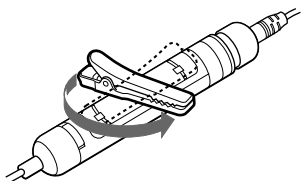

Компоненты и элементы управления

Проигрыватель компакт-дисков (задняя часть)

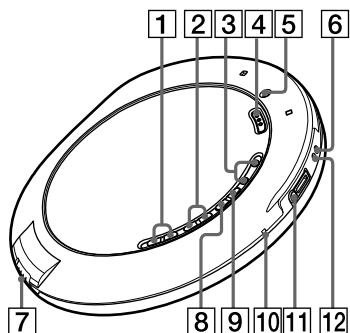

Пульт ДУ

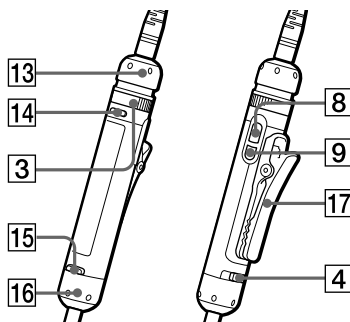

- 1 Кнопки (группа) +/- (☞ стр. 16)
- 2 Кнопки (☞ стр. 16)
- 3 Проигрыватель компакт-дисков:
Регулятор VOL (громкость) +*/- (☞ стр. 15)
Пульт ДУ:
Регулятор VOL (громкость) +/- (☞ стр. 15, 17, 22, 23)
- 4 Переключатель HOLD (☞ стр. 17)
- 5 Отверстие с резьбой для присоединения внешнего контейнера для батарей (☞ стр. 12, 13)
- 6 Гнездо EXT ВАТТ (☞ стр. 12, 13)
- 7 Переключатель OPEN (☞ стр. 11, 15)
- 8 Кнопка (воспроизведение/пауза)* (☞ стр. 15-17, 19, 21-23)
- 9 Проигрыватель компакт-дисков:
Кнопка (стоп)/CHG (☞ стр. 11, 16)
Пульт ДУ:
Кнопка (стоп) (☞ стр. 16, 23, 24, 26)
- 10 Индикатор OPR (операция) (☞ стр. 11, 12, 15, 17)
- 11 Гнездо (наушники)/LINE OUT (☞ стр. 15, 29)
- 12 Гнездо DC IN 3V (☞ стр. 11, 14)
- 13 Операционная ручка управления (☞ стр. 16, 17, 21-23, 25)
- 14 Кнопка SEARCH (☞ стр. 17)
- 15 Функциональная кнопка (☞ стр. 18, 19, 22, 23, 25)
- 16 Функциональная ручка управления (☞ стр. 18, 19, 22, 23, 25)
- 17 Зажим (☞ стр. 8)

* Данная кнопка имеет тактильную точку.

Продолжение

Дисплей пульта ДУ

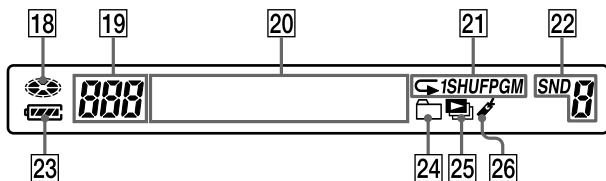

- 18 Индикатор диска (☞ стр. 15)
- 19 Индикатор номеров дорожек/Индикатор автоматического выравнивания воспроизведения (☞ стр. 18, 19)
- 20 Символьный информационный дисплей (☞ стр. 18)
- 21 Индикатор режима воспроизведения (☞ стр. 20-22)
- 22 Индикатор звука (☞ стр. 23)
- 23 Индикатор аккумулятора (☞ стр. 11, 13)
- 24 Групповой индикатор (☞ стр. 20, 21)
- 25 Индикатор списка воспроизведения (☞ стр. 20, 21)
- 26 Индикатор закладки (☞ стр. 20, 21)

Подготовка источника питания (аккумулятора)

Заряжайте аккумулятор перед первым использованием и при его разрядке. Для максимально длительного использования заряда аккумулятора заряжайте его только после полной разрядки (когда на дисплее появляется индикация “Lo Batt” (“Низкий заряд”).

- 1 Передвиньте переключатель OPEN, чтобы открыть крышку проигрывателя.

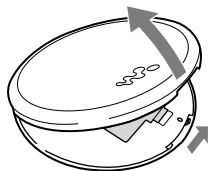

Выключатель OPEN

- 2 Откройте крышку отсека для аккумулятора внутри проигрывателя.

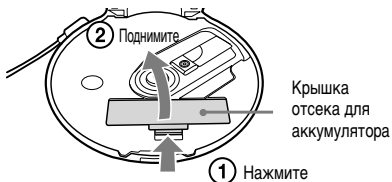

Крышка отсека для аккумулятора

- 3 Вставьте аккумуляторную батарею NH-14WM (входит в комплект), совместив ⊕ с ⊕ на диаграмме в отсеке для аккумулятора, и закройте крышки отсека для аккумулятора и проигрывателя до щелчка.

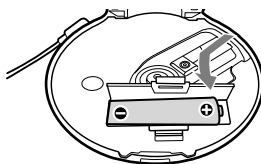

Сначала вставьте концом ⊖.

- 4 Подключите адаптер переменного тока к гнезду DC IN 3 V на проигрывателе и сетевой розетке, затем нажмите ■/CHG, чтобы начать зарядку.

На проигрывателе начнет мигать, а затем загорится индикатор OPR. При подключении пульта ДУ на его дисплее начнет мигать индикация “Charging” (“Зарядка”), и загорится индикатор  (аккумулятор).

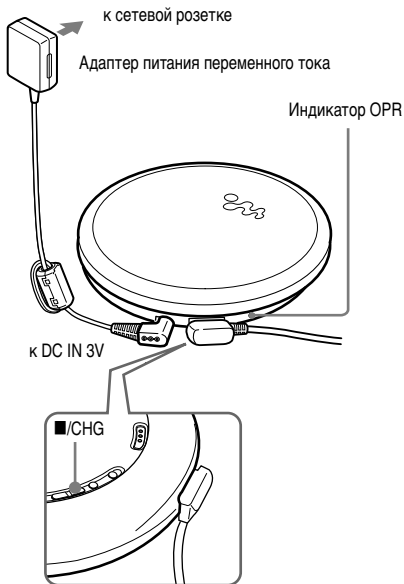

После полной зарядки аккумулятора индикатор OPR погаснет и исчезнет индикация “Charging”.

Продолжение ➞

Примечания

- Не используйте данный адаптер переменного тока для зарядки аккумуляторных батарей, отличных от NH-14WM (входит в комплект поставки).
- Если во время зарядки нажать ►►, зарядка прекратится и начнется воспроизведение компакт-диска.
- Если во время воспроизведения к проигрывателю подсоединить адаптер переменного тока, воспроизведение прекратится.
- Во время зарядки проигрыватель и аккумулятор нагреваются. Это не опасно.
- Если проигрыватель не будет использоваться продолжительное время, извлеките из него аккумулятор.

Извлечение аккумулятора

Нажмите на аккумулятор на конце ⊖.

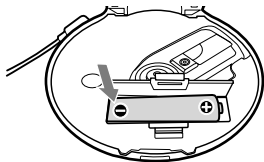

Примечание по сроку годности аккумулятора и времени его замены

Если аккумулятор новый или долгое время не использовался, он может заряжаться не полностью.

В этом случае заряжайте его до погасания индикатора OPR, а затем используйте проигрыватель до полной разрядки аккумулятора (когда на дисплее появляется индикация “Lo Batt” (“Низкий заряд”)).

Повторите данную процедуру несколько раз. Если после этого срок работы аккумулятора по-прежнему короче нормального примерно наполовину, замените аккумулятор на новый.

Примечание по переносу аккумулятора

Используйте входящий в комплект контейнер для переноса аккумулятора для его защиты от случайного нагрева. Если аккумулятор входит в соприкосновение с металлическими предметами, то вследствие короткого замыкания может произойти его нагрев или возгорание.

Использование сухой батареи

Имеющийся резерв питания можно увеличить, используя сухую батарею вместе с аккумуляторной через подсоединение внешнего контейнера для батареи.

Убедитесь что адаптер питания переменного тока отсоединен в момент подсоединения внешнего контейнера для батареи.

Батареи в проигрывателе и во внешнем контейнере заряжаются одновременно.

Примечания

- При одновременном использовании сухой батареи вместе с аккумуляторной следует использовать полностью заряженный аккумулятор и новую сухую батарею - только тогда будет достигнут нужный эффект.
- Если проигрыватель работает от аккумулятора, следует использовать только щелочные батареи. При использовании батареи любого другого типа проигрыватель может работать не на полную мощность. Это может привести к сокращению работы аккумулятора и т.д.

- 1** Вставьте щелочную батарею LR6 размера AA (не входит в комплект), совместив ⊕ с диаграммой внутри контейнера для батареи и закройте крышку контейнера.

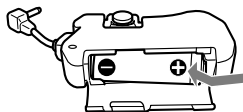

- 2** Надежно подсоедините контейнер к проигрывателю и закрепите винт в направлении надписи LOCK. Подсоедините контейнер к гнезду EXT BATT.

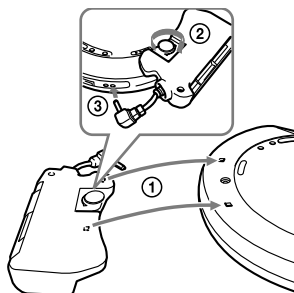

Отсоединение внешнего контейнера для батареи

Отверните винт в направлении надписи RELEASE. Затем отсоедините контейнер для батареи от гнезда EXT BATT.

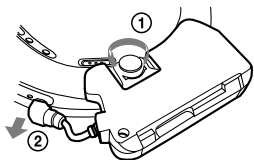

Проверка остающегося заряда аккумулятора

Оставшийся заряд аккумулятора отображается на дисплее, как показано ниже. Уменьшение черной секции индикатора означает уменьшение заряда.

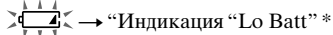
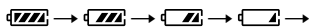

* Раздается звуковой сигнал.

По исчерпанию заряда аккумулятора зарядите его или замените сухую батарею на новую.

Примечания

- На экране отображается приблизительный объем оставшегося заряда аккумулятора. Например, в одной секции не всегда отображается одна четверть заряда аккумулятора.
- В зависимости от условий эксплуатации, индикация может увеличиваться и уменьшаться в связи с фактическим остающимся зарядом.

Срок службы аккумулятора ¹⁾

При использовании одной аккумуляторной батареи NH-14WM (заряжается примерно 5 часов ²⁾)

	G-PROTECTION	
	"1"	"2"
Аудио компакт-диск	11	10
ATRAC CD ³⁾	28	28
MP3 CD ⁴⁾	20	20

При использовании внешнего контейнера для батареи (одной щелочной батареи ⁵⁾)

	G-PROTECTION	
	"1"	"2"
Аудио компакт-диск	24	21
ATRAC CD ³⁾	61	61
MP3 CD ⁴⁾	41	41

При использовании одной аккумуляторной батареи NH-14WM и внешнего контейнера для батареи (одной щелочной батареи ⁵⁾)

	G-PROTECTION	
	"1"	"2"
Аудио компакт-диск	37	32
ATRAC CD ³⁾	90	90
MP3 CD ⁴⁾	63	63

- 1) Измерения проводились согласно стандартам JETA (Японская ассоциация электронной промышленности и информационных технологий).
Время воспроизведения указывается приблизительно в часах, когда проигрыватель работает на ровной и устойчивой поверхности, а параметр "POWER SAVE" установлен на "2" (☞ стр. 27). Это значение меняется в зависимости от условий использования проигрывателя.
- 2) Время зарядки меняется в зависимости от условий использования аккумулятора.
- 3) Запись на скорости 48 Кбит/сек
- 4) Запись на скорости 128 Кбит/сек
- 5) При использовании щелочной батареи Sony LR6 (SG) (изготовленной в Японии).

Продолжение ➞

Примечания по аккумуляторным и сухим батареям

- Не пытайтесь заряжать сухие батареи.
- Не бросайте батареи в огонь.
- Не носите батареи в карманах и других местах, где могут быть монеты или другие металлические объекты. Батарея может нагреваться, если ее положительная и отрицательная клеммы случайно входят в соприкосновение с металлическим предметом.
- Не смешивайте аккумуляторные батареи с сухими.
- Не смешивайте новые батареи со старыми.
- Не пользуйтесь одновременно батареями нескольких типов.
- Если проигрыватель не будет использоваться продолжительное время, извлеките батареи.
- При возникновении утечки из батареи сотрите все отложения, оставшиеся в батарейном отсеке, и установите новые батареи. При попадании отложения на кожу человека его следует тщательно смыть.

Использование адаптера питания переменного тока

Проигрыватель может использоваться с питанием от адаптера переменного тока без батарей.

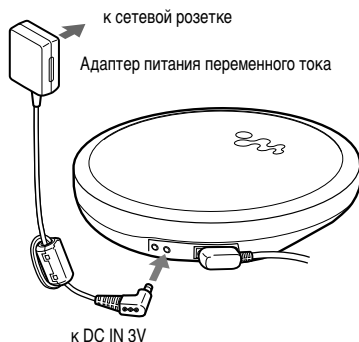

1 Подсоединить адаптер питания переменного тока к DC IN 3V гнезду CD проигрывателя и сетевой розетке переменного тока.

Примечания по адаптеру питания переменного тока

- Если проигрыватель не будет использоваться продолжительное время, отсоедините все источники питания.
 - Используйте только адаптер питания переменного тока, поставляемый вместе с данным проигрывателем. Если проигрыватель не оснащен адаптером переменного тока, следует использовать адаптер переменного тока AC-E30HG*. Не рекомендуется использовать какой-либо другой адаптер переменного тока. Это может привести к сбоям в работе.
- * Не продается в Австралии и некоторых других регионах. За подробной информацией следует обращаться к дилеру.

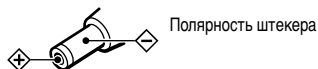

- Не прикасайтесь к адаптеру питания переменного тока влажными руками.
- Подключите адаптер сетевого питания к розетке переменного тока, находящейся в легкодоступном месте. Заметив отклонения в нормальной работе адаптера сетевого питания, немедленно отсоедините его от розетки переменного тока.

Воспроизведение компакт-диска

- 1** Передвиньте переключатель **OPEN**, чтобы открыть крышку проигрывателя.

Перед этим подсоедините наушники с пультом ДУ к проигрывателю.

К Ω

(наушникам)

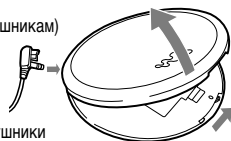

Наушники с пультом ДУ

Переключатель OPEN

- 2** Поместите компакт-диск на лоток и закройте крышку.

Установка метки

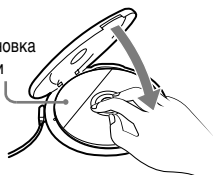

Загорится индикатор OPR, мигая по очереди красным, оранжевым и зеленым.

- 3** Нажмите ►|| на пульте ДУ.

 (Диск) начинает двигаться, а проигрыватель начинает воспроизведение. Цвет индикатора OPR меняется в зависимости от формата воспроизводимого музыкального источника (Ⓢ стр. 5). Красный: формат CD-DA, зеленый: формат ATRAC и оранжевый: формат MP3.

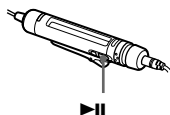

►||

- 4** Настройте громкость, поворачивая регулятор VOL +/- на пульте ДУ.

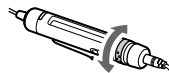

Регулятор VOL +/-

На проигрывателе

После помещения компакт-диска на лоток в шаге 2 нажмите ►|| и настройте громкость с помощью регулятора VOL +/-.

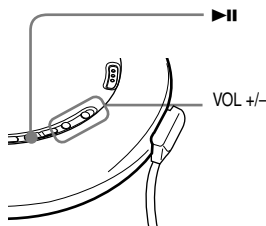

Извлечение компакт-диска

Извлеките компакт-диск, нажимая на стержень в центре лотка.

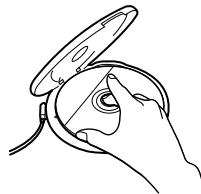

Продолжение ➔

Основные операции воспроизведения (воспроизведение, стоп, поиск)

Пульт ДУ

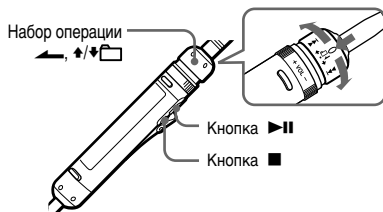

К гнезду		Операции на пульте ДУ (Операции на проигрывателе указаны в скобках)
Воспроизведение	Воспроизведение с первой дорожки	При остановленном проигрывателе нажмите и удерживайте ► , пока не начнется воспроизведение. (При остановленном проигрывателе нажмите и удерживайте ► , пока не начнется воспроизведение).
Остановка	Пауза/Возобновить воспроизведение после паузы	Нажмите ► . (Нажмите ►).
	Остановка воспроизведения	Нажмите ■ (Остановить). (Нажмите ■/CHG.)
Поиск	Найти начало текущей дорожки ¹⁾	Однократно поверните ручку управления в направлении ◀◀◀. (Однократно нажмите ◀◀◀.)
	Найти начало предыдущей дорожки ¹⁾	Несколько раз поверните ручку управления в направлении ◀◀◀. (Нажмите ◀◀◀ несколько раз.)
	Найти начало следующей дорожки ¹⁾	Однократно поверните ручку управления в направлении ▶▶▶. (Однократно нажмите ▶▶▶.)
	Найти начало последующей дорожки ¹⁾	Несколько раз поверните ручку управления в направлении ▶▶▶. (Нажмите ▶▶▶ несколько раз.)
	Быстро переместиться назад ¹⁾	Поверните ручку управления в направлении ◀◀◀ и удерживайте ее. (Нажмите и удерживайте ◀◀◀.)
	Быстро переместиться вперед ¹⁾	Поверните ручку управления в направлении ▶▶▶ и удерживайте ее. (Нажмите и удерживайте ▶▶▶.)
	Перейдите к последующим группам ²⁾	Поверните ручку управления в направлении ↗, при этом нажимая ручку в направлении ◀. (Нажмите несколько раз ◻ (группа) +.)
	Перейдите к предыдущим группам ²⁾	Поверните ручку управления в направлении ↘, при этом нажимая ручку в направлении ◀. (Нажмите несколько раз ◻ (группа) -.)

1) Работа с проигрывателем возможна во время воспроизведения и паузы.

2) Работа с проигрывателем возможна во время воспроизведения компакт-диска без аудиоданных.

Блокировка управления (HOLD)

Можно предотвратить случайное нажатие кнопок во время переноса проигрывателя, заблокировав управление. Индикатор OPR начнет мигать при нажатии любой кнопки во время работы функции HOLD (УДЕРЖАТЬ) проигрывателя.

1 Переместите переключатель HOLD на пульте ДУ или в проигрывателе (сзади) в направлении, указанном стрелкой.

Функцию HOLD можно использовать на пульте ДУ и проигрывателе по отдельности. Например, даже при включении функции HOLD на проигрывателе им можно управлять с помощью пульта ДУ, если на нем также не включена функция HOLD.

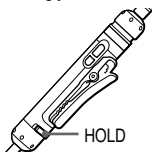

Чтобы разблокировать управление

Переместите переключатель HOLD в направлении, противоположном стрелке.

Примечание

Даже во время работы функции HOLD на пульте ДУ не появится индикации "HOLD".

Поиск любимой дорожки/файла

Поиск через просмотр списка групп/файлов (режим просмотра списка)

Поиск дорожки/файла можно выполнять через проверку типа формата музыкального источника и имен групп и файлов.

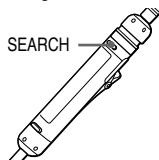

1 Нажимайте SEARCH на пульте ДУ.

2 Поверните ручку управления VOL +/-, чтобы выбрать группу, затем нажмите ►II.

При выборе группы на MP3CD и т.п., выполняя поиск по всем каталогам, поворачивайте ручку управления в направлении ◀◀ или ▶▶.

3 Поверните ручку управления VOL +/-, чтобы выбрать файл, затем нажмите ►II.

Начнется воспроизведение выбранного файла.

Чтобы вернуться к предыдущему экрану

На пульте ДУ поверните ручку управления в направлении ◀◀ или поворачивайте ручку управления в направлении ▼□, при этом нажимая ручку в направлении ◀.

Для отмены поиска

Нажмите ■ на пульте ДУ.

Продолжение ➡

Проверка информации компакт-диска на дисплее

Можно проверить информацию о компакт-диске на дисплее пульта ДУ. В зависимости от региона, в котором вы приобрели проигрыватель, язык, заданный по умолчанию, не будет иметь значение “ENGLISH”. В случае необходимости измените параметр LANGUAGE (☞ стр. 26).

При воспроизведении диска MP3, содержащего файлы с тэгом ID3, отображается информация тэга ID3. (При отсутствии информация тэга ID3 отображается имя файла или группы.) (☞ стр. 5)

Примечания

- На данном проигрывателе отображаются символы A-Z, a-z, 0-9 и _.
- Перед воспроизведением файла проигрыватель считывает всю информацию о файлах и группах (или папках) на компакт-диске. Появляется индикация “Reading”. В зависимости от содержания компакт-диска, выполнение считывания может занимать некоторое время.
- Если файл не принадлежит ни к одной группе, на дисплее появляется индикация “MP3 ROOT”.

Проверка информации компакт-диска на дисплее пульта ДУ

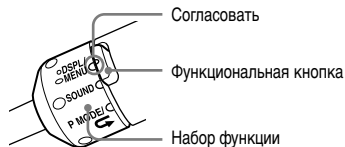

Повернув ручку функций на пульте ДУ, выберите DSPL/MENU и нажимайте кнопку функций.

Аудио компакт-диск

Номер дорожки, прошедшее время воспроизведения
(Название дорожки, имя исполнителя) ¹⁾

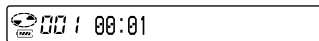

Общее число файлов на компакт-диске, оставшееся время воспроизведения компакт-диска (Название альбома) ¹⁾

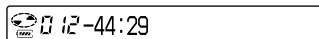

Анимационное окно



ATRAC CD/MP3 CD

Номер и имя файла, имя исполнителя, прошедшее время воспроизведения

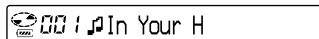

Номер файла, название альбома, информация CODEC ²⁾, оставшееся время для текущего файла

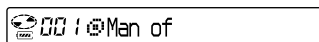

Анимационное окно

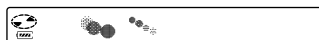

- 1) При воспроизведении аудио компакт-диска, содержащего текстовую информацию, например CD-TEXT, информация отображается в круглых скобках.
- 2) Отображаются битовая скорость и частоты дискретизации. При воспроизведении файла MP3, записанного на скорости VBR (переменной битовой скорости) на дисплее вместо битовой скорости появляется “VBR”. В некоторых случаях “VBR” появляется не в начале, а в середине воспроизведения.

Изменение опций воспроизведения (PLAY MODE)

Могут использоваться различные опции воспроизведения, такие как выбор песен для прослушивания и воспроизведение песен в избранном порядке.

Подробнее об опциях воспроизведения см.  стр. 20.

Возможно также повторное воспроизведение песен через выбор опций воспроизведения (повторное воспроизведение,  стр. 22).

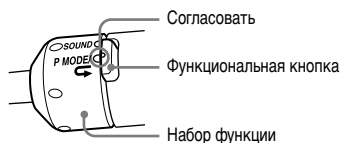

1 Во время воспроизведения установите ручку функций на пульте ДУ в положение P MODE/☞ и нажимайте кнопку функций для выбора опции воспроизведения.

Выбранная опция воспроизведения загорится или начнет мигать.

Если опция воспроизведения начнет мигать, нажмите ►||.

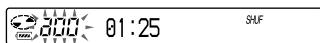











Возврат к обычному воспроизведению

Установите ручку функций на пульте ДУ в положение P MODE/☞ и нажимайте кнопку функций до исчезновения опции воспроизведения.

Продолжение ➡



Опции воспроизведения (PLAY MODE)

Дисплей на пульте ДУ	Объяснение
Нет индикации	Все дорожки на компакт-диске воспроизводятся в соответствии с номерами дорожек. Для компакт-дисков формата ATRAC и MP3 порядок воспроизведения зависит от значения параметра "PLAY ORDER".
	Воспроизводятся все файлы в выбранной группе или все группы (только для дисков в формате ATRAC или MP3) ( стр. 21).
1	Текущая дорожка воспроизводится один раз.
SHUF	Все дорожки на компакт-диске воспроизводятся один раз в произвольном порядке.
 SHUF	Все файлы выбранной группы воспроизводятся один раз в произвольном порядке (только для компакт-дисков в формате ATRAC или MP3) ( стр. 21).
	Воспроизводятся дорожки, на которые были сделаны закладки. Воспроизведение дорожек с закладками производится в соответствии с порядком воспроизведения, а не в соответствии с порядком установки закладок ( стр. 21).
	Воспроизводятся дорожки из выбранного списка воспроизведения* m3u (только для компакт-дисков в формате MP3) ( стр. 21).
a00	Наиболее часто воспроизводимые дорожки компакт-диска воспроизводятся с 10-ой по 1-ю.
a00 SHUF	До 32 дорожек, которые проигрыватель автоматически отметил как наиболее часто воспроизводимые, воспроизводятся в случайном порядке.
PGM	До 64 дорожек воспроизводятся в избранном порядке ( стр. 22).
INTRO	Около 10 первых секунд всех дорожек, которые следуют за текущей дорожкой, воспроизводятся один раз. Повернув ручку функций для выбора P MODE/  , и нажимая кнопку функций при воспроизведении INTRO, можно прослушивать текущую дорожку до конца.



*Список воспроизведения m3u - это файл, в котором закодирован порядок воспроизведения файлов MP3. Для использования функции списка воспроизведения запишите файлы MP3 на CD-R/CD-RW с помощью программы кодировки, поддерживающей формат m3u.

На дисплее проигрывателя можно вывести первые 8 списков (следующих по именам файлов).

Воспроизводимые группы

1 В шаге 1 раздела “Изменение опций воспроизведения (PLAY MODE)” (☞ стр. 19) выберите “” или “SHUF”.

2 Поверните регулятор VOL +/-, чтобы выбрать группу.

При выборе группы на MP3CD и т.п., выполняя поиск по всем каталогам, поворачивайте ручку управления в направлении  или .

При выборе группы внутри одного каталога, поворачивайте регулятор VOL +/-.



3 Нажимайте на  в течение 2 или более секунд.

Проигрыватель начнет воспроизведение всех файлов выбранной группы.

Примечание

Если в группе отсутствуют дорожки или группа находится в каталоге нижнего уровня, на дисплее отображается надпись “Invalid”.

Воспроизведение любимых дорожек (Воспроизведение по закладкам)

1 Во время воспроизведения дорожки, для которой нужно добавить закладку, нажмите и удерживайте  на пульте ДУ до начала медленного мигания .



2 Если нужно добавить закладку для двух или более дорожек, повторите шаг 1.

Закладки можно добавлять для максимум 10 аудио компакт-дисков (для максимум 99 дорожек на каждом диске) и для максимум 5 дисков ATRAC CD/MP3 CD* (для максимум 999 дорожек на каждом диске).

3 В шаге 1 раздела “Опции воспроизведения (PLAY MODE)” (☞ стр. 19) выберите  (Закладка).

4 Нажмите .

Удаление закладок



Во время воспроизведения дорожки с закладкой нажмите и удерживайте  на пульте ДУ до исчезновения .

Примечания

- При попытке добавить закладки для дорожек на одиннадцатом диске (или на шестом диске ATRAC CD/MP3 CD*) закладки на первом воспроизведенном диске будут удалены.
 - Все закладки будут удалены из памяти при отключении всех источников питания или при продолжении воспроизведения при питании от аккумулятора после появления индикации “Lo Batt” (“Низкий заряд”).
- * Когда каждый компакт-диск содержит 513 дорожек или более.
-

Воспроизведение списков избранного (Воспроизведение списка избранного m3u)

1 В шаге 1 раздела “Изменение опций воспроизведения (PLAY MODE)” (☞ стр. 19) выберите  (Список воспроизведения).

2 Поверните ручку управления на пульте ДУ в направлении  или  для выбора нужного списка воспроизведения.

3 Нажмите .

Продолжение 

Воспроизведение дорожек в избранном порядке (Воспроизведение PGM)

- 1 В режиме останова установите ручку функций на пульте ДУ в положение P MODE/↵ и многократно нажимайте кнопку функций до появления пункта "PGM" (программа).

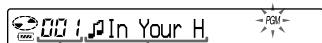

Порядок воспроизведения

Название дорожки или имя файла

- 2 Поверните ручку управления VOL +/-, чтобы выбрать дорожку, затем нажмите и удерживайте ►|| до смены дисплея.

При воспроизведении дисков ATRAC CD и MP3 CD можно также выбрать дорожку в другой группе, повернув ручку управления в направлении ◀◻ или ▶◻, одновременно в нажимая ручку в направлении ◀.

- 3 Повторяйте шаг 2 для выбора дорожек в избранном порядке.

Можно выбрать до 64 дорожек. По завершении ввода 64-ой дорожки на дисплее появится номер дорожки, выбранной первой (аудио компакт-диск)/имя файла (ATRAC CD/MP3 CD).

При выборе более 64 дорожек будут одна за другой удаляться дорожки, выбранные первыми.

- 4 Нажмите ►||.

Начнется воспроизведение в выбранном порядке.

Проверка программы

- 1 В режиме останова установите ручку функций на пульте ДУ в положение P MODE/↵ и многократно нажимайте кнопку функций до начала мигания индикации "PGM". Затем нажмите и удерживайте ►|| на пульте ДУ до изменения экрана.
- 2 При нажатии и удержании в любое время ►|| на пульте ДУ до изменения экрана, дорожки отобразятся в порядке воспроизведения.

Многократное воспроизведение дорожек (Повтор воспроизведения)

- 1 Установите ручку функций на пульте ДУ в положение P MODE/↵, затем нажимайте кнопку функций, чтобы выбрать объект воспроизведения, который нужно повторить (☞ стр. 20).

- 2 Нажмите и удерживайте кнопку функций до появления пункта ↵ (повтор).

Повторится ранее выбранная опция воспроизведения.

Возврат к обычному воспроизведению

Установите ручку функций на пульте ДУ в положение P MODE/↵, а затем нажимайте кнопку функций до исчезновения ↵.

Изменение качества звука

Подробности о настройке пунктов меню SOUND см.  стр. 24.

Выбор качества звука

Можно установить опцию “EQUALIZER” и/или “CLEARBASS”. Выполнив обе настройки одновременно, можно добиться звучания на низких частотах с желаемым качеством звука.

1 Повернув ручку функций на пульте ДУ, выберите SOUND.

2 Нажимайте кнопку функций до появления индикации “EQUALIZER” или “CLEARBASS”.

3 Нажмите ►II.

4 Поверните ручку управления в направлении I◀◀ или ▶▶I для выбора нужного качества звука.

5 Нажмите ►II.

Настройка качества звука

Качество звука можно настроить по отдельности для каждого частотного диапазона, проверяя форму волны на экране.

1 Повернув ручку функций на пульте ДУ, выберите SOUND, а затем нажимайте кнопку функций до появления индикации “EQUALIZER”, затем нажмите ►II.

2 Поворачивая ручку управления в направлении I◀◀ или ▶▶I, выберите “CUSTOM”, затем нажмите ►II.

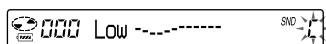

3 Поверните и удерживайте ручку управления в направлении I◀◀ или ▶▶I в течение 2 секунд или более до появления частотного диапазона, который нужно установить.

Сначала появится “Low” (“Низкий”). Существует 3 частотных диапазона: “Low” (диапазон низких частот), “Mid” (диапазон средних частот) и “Hi” (диапазон высоких частот).

4 Поверните ручку управления в направлении I◀◀ или ▶▶I для выбора формы волны.

Для каждого частотного диапазона в памяти сохраняется 3 формы.

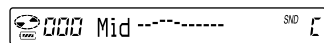

Диапазон частот

5 Поворачивая регулятор VOL +/-, выберите громкость звука.

Громкость звука настраивается на 7 уровнях.

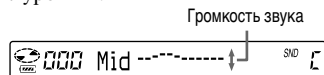

6 Повторите шаги 3 - 5 для настройки двух оставшихся частотных диапазонов.

7 Нажмите ►II.

Чтобы вернуться к предыдущему экрану нажмите ■ на пульте ДУ.

Отмена операции

Удерживайте нажатой кнопку ■ на пульте ДУ в течение 2 или более секунд.

Примечания

- Если в результате выполненных настроек звук начинает искажаться при увеличении громкости, уменьшите громкость.
- Если вы чувствуете разницу в громкости между настройками звука “CUSTOM” и другими настройками звука, настройте звук в соответствии с вашими предпочтениями.

Пункты меню SOUND

Для возврата к предыдущему экрану нажмите ■ на пульте ДУ. Для отмены этой операции настройки удерживайте нажатой кнопку ■ на пульте ДУ в течение 2 или более секунд.

Предмет	Опции (●: Установка по умолчанию)	
EQUALIZER (Установка эквалайзера)	● OFF	Обычное качество звука
	SOFT	Аудио для вокала, средней громкости
	ACTIVE	Живые звуки, усиление высокой и низкой громкости
	HEAVY	Мощные звуки, дальнейшее усиление высокой и низкой громкости сопоставимое со звуком ACTIVE
	CUSTOM	Настроенный звук (см. 📖 стр. 23 для получения дополнительной информации)
CLEARBASS (Установка басов)	● OFF	Обычное качество звука
	BASS 1	Усиление басов
	BASS 2	Усиление басов в большей степени, чем при BASS-1
	BASS 3	Усиление басов в большей степени, чем при BASS-2

Примечание

При изменении настройки параметров режима EQUALIZER после того, как были настроены параметры режима CLEARBASS, настройки параметров режима EQUALIZER становятся приоритетными.

При настройке параметров режимов EQUALIZER и CLEARBASS сначала задавайте параметры режима EQUALIZER.

Изменение дополнительных настроек

Подробности о настройке пунктов меню OPTION см.  на стр. 26.

Настройка различных функций

Существует возможность настроить различные функции, например язык меню и порядок воспроизведения групп/файлов.

1 Установите ручку функций на пульте ДУ в положение DSPL/MENU, затем нажмите и удерживайте кнопку функций.

2 Поверните ручку функций в направлении **I◀◀** или **▶▶I** для выбора пункта, который хотите установить, затем нажмите **▶II**.

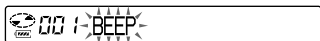

3 Поворачивая ручку управления в направлении **I◀◀** или **▶▶I**, выберите пункт, затем нажмите **▶II**.

При установке пункта “LANGUAGE” или “PLAY ORDER”, повторите шаг **3**.

Продолжение 

Пункты меню OPTION

Для возврата к предыдущему экрану нажмите ■ на пульте ДУ. Для отмены этой операции настройки удерживайте нажатой кнопку ■ на пульте ДУ в течении 2 или более секунд.

Предметы	Опции (●: Установки по умолчанию)		
LANGUAGE (Язык меню и т.д.)	MENU	● ENGLISH	Выберите язык для текста меню, предупреждающих сообщений и т. д.
		FRANCAIS	
		DEUTSCH	
		ITALIANO	
		PORTUGUÊS	
		РУССКИЙ	
		ESPAÑOL	
	TEXT ¹⁾²⁾	● AUTO ³⁾	Выберите язык для текста на компакт-диске, расширения ID3 и т.д.
		ENGLISH	
		FRANCAIS	
G-PROTECTION ¹⁾⁴⁾ (Для предотвращения прерывания звука)	● 1	Защита от прерывания звучания, обеспечивается вместе с высоким качеством звука компакт-дисков.	
	2	Обеспечивается дополнительная защита от прерывания звучания.	
AVLS ⁵⁾ (Ограничение громкости)	● OFF	Без ограничения уровня громкости громкость меняется.	
	ON	Установка ограничения на максимальную громкость для защиты слуха.	

Предметы	Опции (●): Установки по умолчанию		
TIMER (Таймер отключения)	● OFF	Таймер не включен.	
	ON	1-99 мин. В это время на дисплее приблизительно на 5 секунд появится индикация "OFF TIMER", и проигрыватель автоматически остановит воспроизведение. Несколько раз поверните ручку управления VOL +/- на пульте ДУ для увеличения или уменьшения промежутка времени с шагом в 5 минут или продолжайте поворачивать ручку управления VOL +/- для увеличения или уменьшения с шагом в 1 минуту. Установка по умолчанию - "10 мин".	
AUDIO OUT ¹⁾ (Внешний аудиовыход)	● HEADPHONE	Выберите этот пункт при подсоединении входящих в поставку наушников.	
	LINE OUT	Выберите этот пункт при подсоединении других устройств, таких как активные колонки, при помощи шнура для аудио (☞ стр. 29).	
BEEP (Рабочий звуковой сигнал)	● ON	Этот звуковой сигнал звучит при работе плеера.	
	OFF	Звуковой сигнал отключен.	
SEAMLESS ^{1) 6)} (Непрерывное проигрывание дорожек)	● OFF	Проигрыватель дисков проиграл диск в порядке записи, включая промежутки между дорожками.	
	ON	Проигрыватель дисков проиграл без промежутков между дорожками.	
POWER SAVE ¹⁾ (Подсветка ЖК-дисплея на пульте дистанционного управления и индикатора OPR на проигрывателе)	● OFF	На пульте ДУ дисплей освещается примерно 10 секунд, затем гаснет. Индикатор OPR на проигрывателе остается освещенным.	
	1	Ни дисплей ДУ ни индикатор OPR на проигрывателе CD не светятся.	
	2	Ни дисплей ДУ ни индикатор OPR на проигрывателе CD не светятся. Более того, отменяются установки режима SOUND.	
PLAY ORDER ^{1) 7)} (Порядок воспроизведения)	TRACK	● NORMAL (Обычное)	Воспроизвести музыкальный диск в порядке записи.
		ID3tagTNO	Воспроизвести в порядке кодовых меток ID3.
		FILE NAME	Воспроизвести в алфавитном порядке по имени файлов.
	GROUP	● OFF	Воспроизвести музыкальный диск в порядке записи.
ON		Воспроизвести в алфавитном порядке имен групп.	
DIRECTION (Инvertирование символов на дисплее)	● NORMAL (Обычное)	Символы появляются на дисплее в нормальном направлении.	
	REVERSE (Обратное)	Символы появляются на дисплее в обратном направлении, что позволяет их читать с другой стороны. При настройке параметров CUSTOM режима EQUALIZER, а также при поиске дорожки/файла с помощью функции List View, VOL +/- на пульте ДУ действует в противоположном направлении.	
CD-EXTRA ^{1) 8)} (Воспроизведение форматом диска)	● OFF	Установить "OFF", если компакт диск проигрывается нормально.	
	ON	Если режим CD-Extra не работает, установить "ON". После этого диск будет воспроизводиться.	

Предметы	Опции (●: Установки по умолчанию)	
ANIMATION (Выбор анимационного окна)	● OFF	При отсутствии операций с проигрывателем воспроизводится обычное окно воспроизведения.
	ON	При отсутствии операций с проигрывателем отображается анимационное окно.

- 1) Проведение установки этого возможно только при остановленном проигрывателе.
- 2) Невозможно установить параметр TEXT для аудио компакт-дисков. Для компакт-дисков CD-Extra можно выбрать параметр TEXT, если для "CD-EXTRA" установлено значение "ON".
- 3) Пункт меню "AUTO" отображается на языке, который выбран для опций "LANGUAGE" - "MENU".
- 4) В зависимости от приобретенной модели, на пульте ДУ может отображаться "G-PRO".
- 5) AVLS - это аббревиатура для Automatic Volume Limiter System (Система автоматического ограничения громкости).
- 6) Эта функция работает только для компакт-дисков в формате ATRAC.
- 7) Эта функция не работает для аудио компакт-дисков.
- 8) Эта функция работает только для аудио компакт-дисков и для дисков CD-Extra.

Примечания

- Даже если "G-PROTECTION" установлено на "2", звучание может прерываться:
 - если проигрыватель испытывает постоянные, более сильные, чем рассчитано, удары;
 - при воспроизведении загрязненного или поцарапанного диска;
 - при использовании дисков CD-R/CD-RW, если воспроизводится диск низкого качества, или есть неполадки в записывающем устройстве или программном обеспечении.
- Даже при установке "SEAMLESS" на "ON", постоянное воспроизведение может и не производиться, в зависимости от источника записи.

Подключение других устройств

Возможно прослушивание компакт-дисков через стереосистему, а так же запись с компакт-дисков на кассеты. Смотрите инструкции руководства подключаемого устройства. Убедитесь в выключении всех устройств до подсоединения и изменения настроек, как объяснено ниже.

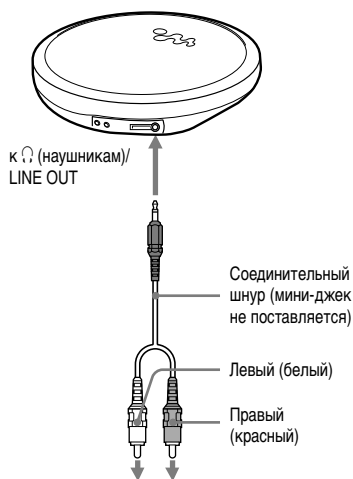

Необходимо изменить настройки для “AUDIO OUT”, таким образом, чтобы звук подавался на подсоединенное устройство. Настройки “AUDIO OUT” приведены ниже. Для установки этих настроек см. стр. 25, 27.

Подсоединенное устройство	Установка
Наушники	HEADPHONE
Устройство подсоединено при помощи соединительного шнура	LINE OUT

После подсоединения другого устройства, установите “LINE OUT”. После установки “LINE OUT” невозможно выполнять регулировку громкости ни на проигрывателе, ни на пульте ДУ, функции звука также не работают.

Примечания

- Перед воспроизведением компакт-диска, уменьшите громкость на подсоединенном устройстве, чтобы избежать повреждения подключенного динамика.
- Используйте для записи адаптер питания переменного тока. При использовании в качестве источника питания аккумулятора или сухой батареи, они могут полностью разрядиться во время записи.
- Для записи звука высокого качества, установите “G-PROTECTION” на “1”.

Устранение неполадок

Если не удалось устранить неполадку даже после выполнения всех приведенных инструкций, обратитесь к ближайшему торговому представителю Sony.

Питание

Внешний признак	Причина и/или устранение
Аккумулятор не заряжается.	<ul style="list-style-type: none"> → Аккумулятор не вставлен в отсек для аккумулятора. Вставьте аккумулятор (☞ стр. 11). → кнопка ■/CHG не нажата. Подсоедините адаптер переменного тока и нажмите ■/CHG. → Идет воспроизведения компакт-диска. Выключите его (☞ стр. 16).

Звук

Внешний признак	Причина и/или устранение
Громкость не увеличивается, даже если вы используете кнопки VOL +/- на пульте ДУ, нажимая многократно + (даже если вы многократно нажимаете кнопку VOL + на проигрывателе).	<ul style="list-style-type: none"> → “AVLS” установлена на “ON” (Вкл.) Переключите на “OFF” (Выкл.) (☞ стр. 26). → “AUDIO OUT” установлена на “LINE OUT”. Переключите на “HEADPHONE” (☞ стр. 29).
Нет ни звука, ни шума.	<ul style="list-style-type: none"> → Надежно подсоедините наушники. → Разъемы наушников загрязнены. Необходимо периодически очищать разъемы наушников мягкой тканью.
Громкость не регулируется.	→ “AUDIO OUT” установлена на “LINE OUT”. Установите “AUDIO OUT” на “HEADPHONE” (☞ стр. 29). Настройте громкость, используя регулятор громкости подсоединенного устройства, или установите “AUDIO OUT” на “LINE” (☞ стр. 29).
При воспроизведении компакт-диска слышно лишь шипение.	→ Надежно закройте крышку отсека для аккумулятора (☞ стр. 11).
При использовании проигрывателя с подсоединенной стерео системой, звук искажается или слышны помехи.	→ “AUDIO OUT” установлена на “HEADPHONE”. Установите “AUDIO OUT” на “LINE OUT” (☞ стр. 29).
Не удается настроить параметры режима EQUALIZER.	→ “POWER SAVE” установлен на “2” (☞ стр. 11).

Внешний признак	Причина и/или устранение
Время воспроизведения слишком короткое. Невозможно воспроизведение компакт-дисков.	<ul style="list-style-type: none"> → Убедитесь, что используются щелочные, а не марганцевые батареи. → Поменяйте сухую батарею на новую щелочную батарею LR6 (размер AA) (☞ стр. 12). → Несколько раз зарядите и разрядите аккумулятор (☞ стр. 12).
Некоторые дорожки не воспроизводятся.	<ul style="list-style-type: none"> → Вы попытались воспроизвести файлы, сохраненные в формате несовместимым с этим проигрывателем (☞ стр. 5). → Измените установки "CD-EXTRA". Можете воспроизводить компакт-диск (☞ стр. 27).
На дисплее отображается сообщение "Lo batt" ("Низкий заряд"), воспроизведение компакт-диска не производится.	<ul style="list-style-type: none"> → Разрядился аккумулятор. Зарядите аккумулятор (☞ стр 11). → Поменяйте сухую батарею на новую щелочную батарею LR6 (размер AA) (☞ стр. 12).
На экране отображается сообщение "Hi DC in".	<ul style="list-style-type: none"> → Используется адаптер питания переменного тока предназначенный для более высокого напряжения, чем входящий в поставку или рекомендованный. Используйте только входящий в поставку адаптер переменного тока или шнур к автомобильному аккумулятору, рекомендованные в "Optional Accessories" (Принадлежности, не входящие в комплект поставки) (☞ стр. 35).
При помещении компакт-диска в проигрыватель воспроизведение компакт-диска не производится или на экране отображается сообщение "No Disc" ("Нет диска").	<ul style="list-style-type: none"> → Компакт-диск загрязнен или поврежден. Очистите или замените его. → Убедитесь, что компакт-диск вставлен этикеткой вверх (☞ стр. 15). → Произошла конденсация влаги. Отложите компакт-диск на несколько часов, пока он не высохнет. <ul style="list-style-type: none"> * Вполне вероятно, что влага образовалась на линзе внутри проигрывателя после того, как его принесли с холода в теплое помещение. → Надежно закройте крышку отсека для аккумулятора (☞ стр. 11). → Удостоверьтесь, что аккумулятор вставлен правильно (☞ стр. 11, 12). → Надежно подсоедините адаптер переменного тока к розетке переменного тока (☞ стр. 14). → Нажмите ►II, спустя одну секунду или больше после подсоединения адаптера питания переменного тока. → CD-R/CD-RW на проигрывателе пусты. → Есть проблемы с качеством записывающего устройства CD-R/CD-RW или с программным обеспечением.
При нажатии кнопки индикатор OPR мигает на проигрывателе, а воспроизведение компакт-дисков не производится.	<ul style="list-style-type: none"> → Кнопки заблокированы. Передвиньте переключатель HOLD назад (☞ стр. 17).

Внешний признак	Причина и/или устранение
Воспроизведение будет начато с того места, где оно ранее было остановлено (функция возобновления).	→ Функция возобновления работает. Чтобы начать воспроизведение с первой дорожки, нажимайте кнопку ► при остановленном проигрывателе, пока не начнется воспроизведение первой дорожки, или откройте крышку проигрывателя (☞ стр. 17). Или, отсоединив все источники питания, вставьте аккумулятор или вновь подсоедините адаптер питания переменного тока.
При воспроизведении компакт-диска в формате ATRAC или MP3, звук слышен нормально, а диск не вращается.	→ Конструкция этого проигрывателя позволяет при воспроизведении компакт-дисков в формате ATRAC или MP3 останавливать вращение для сокращения потребления энергии. Проигрыватель не является неисправным.
"No File" ("Нет файла") появляется на дисплее после нажатия кнопки ► или при открытой крышке проигрывателя.	→ На диске CD-R/CD-RW нет файлов формата ATRAC/MP3. → Используется диск CD-R/CD-RW, с которого были удалены данные. → Компакт-диск загрязнен.
Трудно различать отображаемое ЖК-экраном, или он работает замедленно.	→ Проигрыватель компакт-дисков используется при высокой температуре (свыше 40°C) или при низкой температуре (ниже 0°C). При комнатной температуре экран снова будет работать нормально.
⚡ быстро мигает на экране пульта ДУ, а определить начало дорожки или конкретную точку на дорожке невозможно.	→ Проигрыватель компакт-дисков находится в стадии подготовки к режиму воспроизведения дорожек по закладкам. Измените значение параметра PLAY MODE для нормального воспроизведения (ничего не отображается) (☞ стр. 20).
Даже если не выбрано воспроизведение по закладкам, мигает индикация ⚡ (Закладка).	→ При выборе параметра воспроизведения, отличающегося от воспроизведения по закладкам, мигает индикация ⚡ (Закладка).
Воспроизведение резко остановилось.	→ Был установлен таймер отключения. Измените установку для "TIMER" на "OFF" (☞ стр. 27). → Аккумулятор или сухая батарея полностью разряжены. Зарядите аккумулятор (☞ стр. 11) или поменяйте сухую батарею на новую щелочную батарею LR6 (размер AA) (☞ стр. 12).

Другое

Внешний признак	Причина и/или устранение
После закрытия крышки проигрывателя, начинается вращение компакт-диска.	→ Проигрыватель считывает информацию с компакт-диска, неисправности нет.
Невозможно должным образом управлять проигрывателем при помощи пульта ДУ.	→ Кнопки на проигрывателе, по ошибке, остались нажатыми. → Пульт ДУ подсоединен ненадежно.

Обслуживание

Для очистки корпуса

Используйте мягкую ткань слегка смоченную в воде или в слабом растворе моющего средства. Не используйте спирт, бензин или растворитель

Технические характеристики

Система

Цифровая компакт-дисковая аудиосистема

Характеристики лазерного диода

Продолжительность излучения: непрерывное
Мощность излучения лазера: менее 44,6 мВт
(Данный выходной сигнал соответствует значению, измеренному на расстоянии 200 мм от поверхности объектива на оптическом блоке звукоснимателя с апертурой 7 мм.)

Преобразование D-A

Система 1-битового ЦАПa MASH

Частотная характеристика

20 - 20 000 Гц ± 1 дБ (замерено JEITA)

Выход

Линейное выходное гнездо (стерео мини-гнездо)
Выходная мощность 0,7 В ср. квадр. при 47 к Ω
Рекомендованное полное сопротивление нагрузки не менее 10 к Ω

Наушники (стерео мини гнездо)

Приблизит. 5 мВт + Приблизит. 5 мВт при 16 Ω
(Приблизит. 1 мВт + Приблизит. 1 мВт при 16 Ω)*

* Для модели с региональным кодом "EU8".
Региональный код приобретенной модели см. в левом верхнем углу штрих-кода на упаковке.

Требования к питанию

- Перезаряжаемый аккумулятор Sony NH-14WM: 1,2 В постоянного тока \times 1
- Батарея LR6 (размера AA) 1,5 В постоянного тока \times 1
- Адаптер питания переменного тока* (постоянный ток вход. гнездо 3 В):
220 В переменного тока, 50 Гц (модель для Китая)
120 В, 60 Гц (модель для Мексики)

Рабочая температура

5°C - 35°C

Размеры (ш/в/г) (с проекционными компонентами и элементами управления)

Приблизит. 135,8 \times 179 \times 135,8 мм

Масса (с принадлежностями)

Приблизит. 172 г

Патенты США и других стран по лицензии компании Dolby Laboratories.

Лицензия на технологию звуковой кодировки MPEG Layer-3 и патенты получена от Fraunhofer IIS и Thomson.

Конструкция и технические характеристики могут быть изменены без уведомления.

Принадлежности, не входящие в комплект поставки







Адаптер питания переменного тока	AC-E30HG*
Система активных колонок	SRS-Z30/Z31 SRS-Z510
Шнур к автомобильному аккумулятору	DCC-E345
Шнур к автомобильному аккумулятору с автомобильным комплектом для подключения	DCC-E34CP
Автомобильный комплект для подключения	CPA-9C
Соединительный шнур	RK-G129 RK-G136
Наушники (кроме покупателей во Франции)	MDR-EX51LP MDR-EX71SL MDR-G74SL
Наушники (для покупателей во Франции)	MDR-E010SP

* Технические характеристики адаптера питания переменного тока отличаются в зависимости от конкретного места. Перед покупкой удостоверьтесь в значении напряжения и форме штекера.

Ваш торговый представитель может не иметь в наличии некоторые принадлежности, перечисленные выше. Обратитесь к дилеру за подробной информацией о принадлежностях в вашей стране/области

Алфавитный указатель

Символы

-  (Аккумулятор) 11, 13
-  (Диск) 15
- 1 20
- a00 20
- a00 SHUF 20
-  (Закладка) 20, 21
-  (Группа) 20
- PGM 20, 22
-  (Список воспроизведения) 20, 21
- SHUF 20
-  (Повтор) 22

A

- ACTIVE 24
- ANIMATION 28
- ATRAC 5
- ATRAC CD 5
- AUDIO OUT 27, 29
- AVLS 26

B

- BEEP 27

C

- CD-EXTRA 27
- CD-Extra 5
- CD-TEXT 18
- CLEARBASS 23, 24
- CUSTOM 24

D

- DIRECTION 27

E

- EQUALIZER 23, 24

G

- G-PROTECTION 26
- GROUP 27

H

- HEADPHONE 27, 29
- HEAVY 24

I

- INTRO 20

L

- LANGUAGE 26
- LINE OUT 27, 29

M

- MENU 26
- Mix-Mode CD 5
- MP3 CD 5

P

- PLAY MODE 19
- PLAY ORDER 27
- POWER SAVE 27

S

- SEAMLESS 27
- SOFT 24
- SonicStage 4
- SOUND 24

T

- TEXT 26
- TIMER 27
- TRACK 27

A

- адаптер переменного тока 8
- аккумулятор 8, 11

B

- внешний контейнер для батарей 8, 12
- воспроизведение 16
- воспроизведение списка избранного 20, 21

Г

- Группа 6, 21

Д

- Дисплей пульта ДУ 18
- дисплей пульта ДУ 10

З

- зажим на ДУ 8
- Закладка 21

К

- контейнер для переноса батареи 8
- крышка батарейного отсека 11

Н

- наушники 8

П
пауза 16
повторное воспроизведение 22
поиск 16, 17
принадлежности, не входящие в комплект поставки 35
Просмотр списка 17
пульт ДУ 8

С
срок службы батареи 13
стоп 16

Т
тэк ID3 18

Ф
формат CD-DA 5
функция HOLD 17

<http://www.sony.net/>

Sony Corporation Printed in Malaysia



* 2 6 5 3 4 2 7 5 5 * (1)