

DSC-H2/H5



Инструкция по эксплуатации

Перед использованием аппарата внимательно прочтите, пожалуйста, данное руководство и "Руководство пользователя/Устранение неисправностей" (отдельное руководство) и сохраните их для дальнейших справок.



2673174620

Напечатано на бумаге, изготовленной на 100% из бумажных отходов, с использованием печатной краски на основе растительного масла без примесей ЛОС (летучих органических соединений).



Входящие в комплект принадлежности

- Зарядное устройство для никель-металлогидридных аккумуляторов BC-CS2A/CS2B (1)/Шнур питания (1)
- Плечевой ремень (1)
- Светозащитная блинда объектива (1)/Адаптерное кольцо (1)
- Крышка объектива (1)/Ремешок крышки объектива (1)
- CD-ROM (с программным обеспечением Cyber-shot) (1)
- Инструкция по эксплуатации: "Для ознакомления в первую очередь" (данное руководство) (1)
- Инструкция по эксплуатации: "Руководство пользователя/Устранение неисправностей" (1)
- Никель-металлогидридные батареи HR6 (размер AA) (2)/Футляр для батарей (1)
- Кабель USB (1)
- Кабель аудио/видео (1)

Карта памяти "Memory Stick Duo" не входит в комплект.

У фотоаппарата имеется собственная внутренняя память (30 МБ), однако рекомендуется приобрести карту памяти "Memory Stick Duo" для съемки большого количества изображений.

"Memory Stick Duo": можно использовать карту памяти "Memory Stick Duo" в фотоаппарате.

"Memory Stick": нельзя использовать карту памяти "Memory Stick" в Вашем фотоаппарате.

Другие карты памяти не могут быть использованы.

• Подробные сведения о карте памяти "Memory Stick Duo" → "Руководство пользователя/Устранение неисправностей" (стр. 121)

Примечания

- Перед использованием фотоаппарата в первый раз зарядите прилагаемые никель-металлогидридные батареи.
- Экран ЖКД изготовлен с помощью чрезвычайно высокоточной технологии, так что свыше 99,99% пикселей предназначено для эффективного использования. Однако на экране ЖКД могут постоянно появляться мелкие черные и/или яркие точки (белого, красного, синего или зеленого цвета). Появление этих точек вполне нормально для процесса изготовления и никаким образом не влияет на записываемое изображение.
- Фотоаппарат является прецизионным устройством. Избегайте ударов по объективу или экрану ЖКД и обращайтесь с ним осторожно. Прикрепите плечевой ремень, чтобы предотвратить повреждение фотоаппарата в случае падения и т.п. → "Руководство пользователя/Устранение неисправностей" (стр. 18).
- В данном руководстве использованы иллюстрации для фотоаппарата DSC-H2, если нет других примечаний.

Дополнительную информацию по данному изделию и ответы на часто задаваемые вопросы см. на веб-узле поддержки покупателей.

1 Подготовьте батарейки

1 Вставьте батарейки.
Совместите ⊕/⊖ и вставьте. Зарядное устройство

3 К электророзетке

2 Подсоедините шнур питания.

Индикатор CHARGE
Горит: зарядка
Не горит: выполнено (извлеките батареи).

Шнур питания

- Подсоедините зарядное устройство к легко доступной расположенной поблизости сетевой розетке.
- Даже если лампочка CHARGE не горит, зарядное устройство не будет отсоединено от источника питания переменного тока до тех пор, пока оно подсоединено к сетевой розетке. Если при использовании зарядного устройства возникнут какие-либо проблемы, немедленно отключите питание, отсоединив штепсельную вилку от сетевой розетки.
- После завершения зарядки отсоедините шнур питания от сетевой розетки и извлеките никель-металлогидридные батареи из зарядного устройства.
- Время, требующееся для зарядки полностью разряженных никель-металл-гидридных батарей (входит в комплект) при температуре 25°C, - приблизительно 6 часов. Зарядка может занять больше времени при определенных обстоятельствах или условиях.
- Индикатор режима зарядки CHARGE может продолжать гореть по истечении шести часов, однако это не является неисправностью.

4 Вставьте заряженные батарейки.

На нижней стороне

Нажимая OPEN, откройте крышку.

Совместите ⊕/⊖ и вставьте.

Закройте крышку.

2 Включите фотоаппарат/установите часы

1 Выберите [A].

2 Нажмите кнопку POWER.

Светится

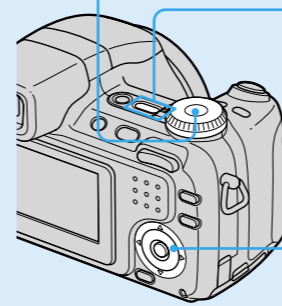

3 Установите часы с помощью кнопки управления.

1 Выберите формат отображения даты с помощью кнопок ▲/▼, затем нажмите кнопку ●.

Установка часов

2006 1 1 12 00

Г/М/Д М/Д/Г Д/М/Г

Отмена

2 Выберите каждый параметр с помощью кнопок ◀/▶ и установите численное значение с помощью кнопок ▲/▼, затем нажмите кнопку ●.

Установка часов

2006 1 1 12 00

Г/М/Д М/Д/Г Д/М/Г

Отмена

3 Выберите [ДА] с помощью кнопки ▶, затем нажмите кнопку ●.

Установка часов

2006 1 1 10 30

Г/М/Д М/Д/Г Д/М/Г

Отмена

• Для отмены выберите пункт [Отмена] и нажмите кнопку ●.

3 Вставьте карту памяти "Memory Stick Duo" (не прилагается)

Откройте крышку карты памяти "Memory Stick Duo".

Вставьте карту памяти "Memory Stick Duo" полностью до щелчка.

Закройте крышку.

Когда не вставлена карта памяти "Memory Stick Duo"

Фотоаппарат записывает/воспроизводит изображения с помощью внутренней памяти (30 МБ). → "Руководство пользователя/Устранение неисправностей" (стр. 28)

4 Выберите размер изображения для использования

1 Выберите режим.

Фотоснимок:

Выберите [A].

Видеосъемка:

Выберите [M].

2 Нажмите кнопку [M]/[A] (Размер изображения).

3 Выберите размер с помощью кнопок ▲/▼.

Печать до формата 10x15cm(4")
Прибл. объем изобр. 31кбайт

3M
2M
VGA

Размер изобр.

• Выше показан экран для фотоснимков.
• Для фильмов выберите [640(Высокач)] (только "Memory Stick PRO Duo"), [640(Стандарт)] или [160].

4 Нажмите [M]/[A] (Размер изображения) для выполнения настройки.

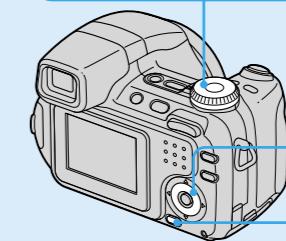

Кнопка [M]/[A]

Использование батарей, отличных от входящих в комплект

Можно использовать никель-металлогидридные батареи HR 15/51:HR6 (размер AA)/щелочные батареи LR6 (размер AA)/Oxy Nickel Primary Battery ZR6 (размер AA). → "Руководство пользователя/Устранение неисправностей" (стр. 123)

Использование сетевого адаптера переменного тока

Можно подсоединить фотоаппарат к сетевой розетке с помощью сетевого адаптера переменного тока AC-L55K (не прилагается). → "Руководство пользователя/Устранение неисправностей" (стр. 17). Подробную информацию см. в инструкции для адаптера переменного тока.

Для проверки оставшегося уровня заряда батарей

Нажмите кнопку POWER для включения фотоаппарата и проверьте уровень на экране.

Индикатор заряда батарей					
Указания по заряду батарей	Остается достаточно заряда	Батареи разряжены наполовину	Уровень заряда слишком низок. Вскоре воспроизведение/запись прекратится.	Замените батареи на полностью заряженные или зарядите батареи, установленные в настоящий момент. (Мигает предупреждающий индикатор.)	

- Отображаемое оставшееся время может быть неправильным при определенных обстоятельствах.
- При использовании щелочных батарей LR6 (размер AA) /Oxy Nickel Primary Battery оставшийся заряд батарей может отображаться неточно.
- При использовании сетевого адаптера переменного тока (не прилагается) индикатор заряда батарей не отображается.

Извлечение батарей

Держите камеру батарейной крышкой вверх, затем откройте батарейную крышку и извлеките батареи. Будьте осторожны, чтобы не уронить батареи.

Использование фотоаппарата за границей - Источники питания

Можно использовать фотоаппарат и входящее в комплект зарядное устройство или сетевой адаптер переменного тока AC-L55K (не прилагается) в любой стране или регионе, где используется напряжение переменного тока от 100 В до 240 В, 50/60 Гц. В случае необходимости используйте имеющийся в продаже штепсельный переходник переменного тока [a], в зависимости от типа сетевой розетки [b].

BC-CS2A/CS2B

• Не используйте электронный трансформатор (дорожный преобразователь), так как это может привести к неправильной работе.

[a] [b]

Для изменения даты и времени

Выберите параметр [Устан часов] на экране [Установка] и выполните следующие действия в пункте 3, как показано выше. → "Руководство пользователя/Устранение неисправностей" (стр. 60 и 75)

Индикация часов

- Полночь обозначается как 12:00 AM, а полдень - как 12:00 PM.
- При выборе [Д/М/Г] в пункте 3-1 установите время в 24-часовом формате.

При включении питания

- Пока не установлены часы, экран установки часов будет отображаться при каждом включении фотоаппарата.
- Не прикасайтесь к объективу, когда выдвигается объектив. Также не оставляйте фотоаппарат с выдвинутым объективом и выключенным питанием в течение длительного периода времени, так как это может привести к неисправности.
- Такой экран появится при втором и последующем включении фотоаппарата.

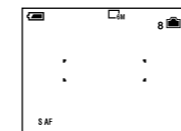

Для выключения питания

- Нажмите кнопку POWER еще раз.
- Если фотоаппарат работает от батареи и его не использовали приблизительно три минуты, фотоаппарат автоматически выключится, чтобы предотвратить разрядку батарей (функция автоматического выключения питания).

Изменение установки языка

Можно изменить индикацию дисплея таким образом, чтобы он показывал сообщения на выбранном языке. Чтобы изменить установку языка, нажмите кнопку MENU для отображения экрана меню. Выберите параметр [Установка] с помощью кнопки управления, затем выберите параметр [Язык] в меню [Установка 1] и выберите нужный язык. → "Руководство пользователя/Устранение неисправностей" (стр. 72)

О размерах фотоснимков

Подробные сведения о размере изображения см. в разделе → "Руководство пользователя/Устранение неисправностей" (стр. 14)

Настройки по умолчанию отмечены с помощью ✓.

Размер изображения	Указания	Кол. изображений	Печать
✓ 7M (Только DSC-H5)	Печать до форм. A3/11x17"	Меньше	высококачественная
✓ 6M (Только DSC-H2)	Печать до форм. A4/8x10"		
3:2 ¹⁾	Соответствует формату 3:2	Больше	Черновая
5M (Только DSC-H5)	Печать до форм. A4/8x10"		
3M	Печать до форм. 13x18cm/5x7"		
2M	Печать до форм. 10x15/4x6"		
VGA	Для электронной почты		
16:9 ²⁾	Отображение на ТВЧ 16:9 ³⁾		

¹⁾Изображения записываются с таким же форматом изображения 3:2, как у печатной фотобумаги, открыток и т.п.
²⁾Оба края изображения могут быть обрезаны при печати → "Руководство пользователя/Устранение неисправностей" (стр. 114)
³⁾Используя слот карты памяти Memory Stick или соединение USB, вы получите изображение более высокого качества.

Количество записываемых фотоснимков и время видеосъемки

Количество записываемых фотоснимков и время видеосъемки зависит от выбранного размера изображения. Подробные сведения о количестве записываемых изображений или времени записи см. в разделе → "Руководство пользователя/Устранение неисправностей" (стр. 27)

Фотоснимки

Максимальное количество доступных для записи изображений

Фильмы

Максимальное время записи

• Количество записываемых изображений и время записи зависят от условий съемки.

Для извлечения карты памяти "Memory Stick Duo"

Крышка карты памяти "Memory Stick Duo"

Индикатор обращения к карте памяти

Откройте крышку карты памяти "Memory Stick Duo", затем один раз нажмите карту памяти "Memory Stick Duo".

Когда горит индикатор обращения к карте памяти

Никогда не открывайте крышку батарей, не извлекайте карту памяти "Memory Stick Duo" и не выключайте питание. Данные могут быть испорчены.

5 Простая съемка изображений (Режим автоматической регулировки)

Удерживание фотоаппарата



Расположите объект съемки в центре фокусной рамки.

1 Выберите режим. Фотоснимок (режим автонастройки):



Видеосъемка:

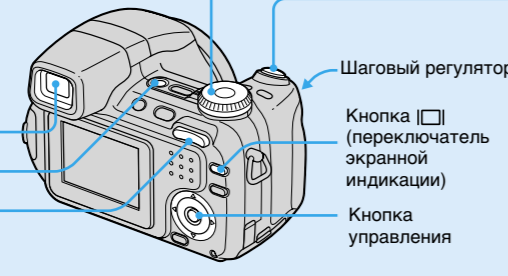

Использование кнопки управления



Изменение яркости изображения (EV) (Регулировка экспозиции)

Перед выполнением действий пункта 2 нажмите на кнопке управления. Отрегулируйте яркость подсветки, поворачивая шаговый регулятор. + (Ярче) / - (Темнее).

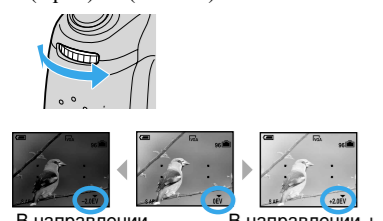

В направлении - В направлении +

- Величина компенсации может быть установлена с интервалом в 1/3EV (от +2,0EV до -2,0EV).
- 0EV считается величиной, наиболее подходящей для фотоаппарата.
- Для экспозиции устанавливается значение 0EV, когда изменяется положение переключателя режимов или отключается питание (если переключатель режимов установлен в положение).
- Подробнее об экспозиции → "Руководство пользователя/Устранение неисправностей" (стр. 11)
- Подробнее о шаговом регуляторе → "Руководство пользователя/Устранение неисправностей" (стр. 32)

Выбор режима вспышки для фотоснимков

Перед выполнением действий пункта 2 последовательно нажимайте на кнопке управления, пока не будет выбран требуемый режим.

Без индикации Вспышка авто срабатывает при недостаточном освещении или задней подсветке (настройка по умолчанию) Вспышка всегда включена Вспышка всегда выключена

SL Медленная синхронизация (вспышка всегда включена) Скорость спуска затвора замедляется в темном месте для четкой съемки фона, не освещаемого вспышкой.

Вспышка автоматически выдвигается и срабатывает. Закройте вспышку вручную после использования.

Диапазон действия вспышки (если для [ISO] установлено значение [Авто]).

Сторона W: прибл. от 0,3 до 9,0 м
Сторона T: прибл. от 0,9 до 6,8 м

- Фотовспышка срабатывает дважды. В первый раз для настройки светового объема.

Съемка крупным планом (макросъемка)

Перед выполнением действий пункта 2 нажмите на кнопке управления. Для отмены снова нажмите .

- Рекомендуется установка увеличения в крайнее положение по направлению к стороне W.
- Диапазон фокусировки сужен, и не весь объект может попасть в фокус.
- Скорость автоматической фокусировки уменьшается.

Самое короткое расстояние от объектива до объекта съемки Установка в крайнее положение по направлению к стороне W: прибл. 2 см Установка в крайнее положение по направлению к стороне T: прибл. 90 см

Использование таймера самозапуска

Перед выполнением действий пункта 2 последовательно нажимайте на кнопке управления, пока не будет выбран требуемый режим.

Без индикации Не используется таймер самозапуска Установлена 10-сек. задержка для таймера самозапуска Установлена 2-секундная задержка для таймера самозапуска

Нажмите кнопку спуска затвора; индикатор таймера самозапуска начнет мигать и будет слышен звуковой сигнал до момента срабатывания затвора. Для отмены нажимайте кнопку , пока индикатор не перестанет мигать.



Если использовать таймер самозапуска с 2-секундной задержкой, это может вызвать размытость снимка.

2 Съемка с помощью кнопки спуска затвора.

Фотоснимок:

Нажмите кнопку затвора наполовину вниз и удерживайте ее для выполнения фокусировки на объект. Индикатор блокировки АЭ/АФ Мерцающий объект → загорается/раздается звуковой сигнал. Затем нажмите кнопку затвора до конца. Раздается звук спускаемого затвора.



Видеосъемка:

Затем нажмите кнопку затвора до конца. Для остановки записи снова нажмите кнопку спуска затвора до конца.

Использование увеличения



Слегка нажмите кнопку для медленного увеличения и полностью нажмите кнопку для быстрого увеличения.

- Если масштаб увеличения превышает 12x, фотоаппарат использует функцию цифрового увеличения.
- Подробные сведения о параметрах [Цифров увелич] и качестве снимков см. в разделе → "Руководство пользователя/Устранение неисправностей" (стр. 63)
- Если при съемке фильма полностью нажать кнопку, увеличение будет выполняться медленно.

6 Фотосъемка (Выбор сцены)

1 Выберите нужный режим выбора съемочного плана (ISO, , , , , ,).



• Сведения о режимах приведены ниже.

2 Съемка с помощью кнопки спуска затвора.

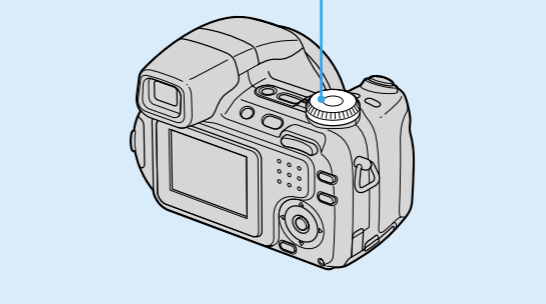

В функциональном справочнике

Инструкции автоматически отображаются в окне функционального справочника и исчезают через несколько секунд.

Чтобы убрать инструкции функционального справочника, нажмите кнопку затвора наполовину вниз.

Можно отключить инструкции функционального справочника на экране (Установка). → "Руководство пользователя/Устранение неисправностей" (стр. 64)

Отмена съемочного плана

Поверните переключатель режимов в какое-либо из положений, кроме выбора сцены.

Режимы съемочного плана

Перечисленные далее режимы созданы с учетом особенностей съемочного плана.

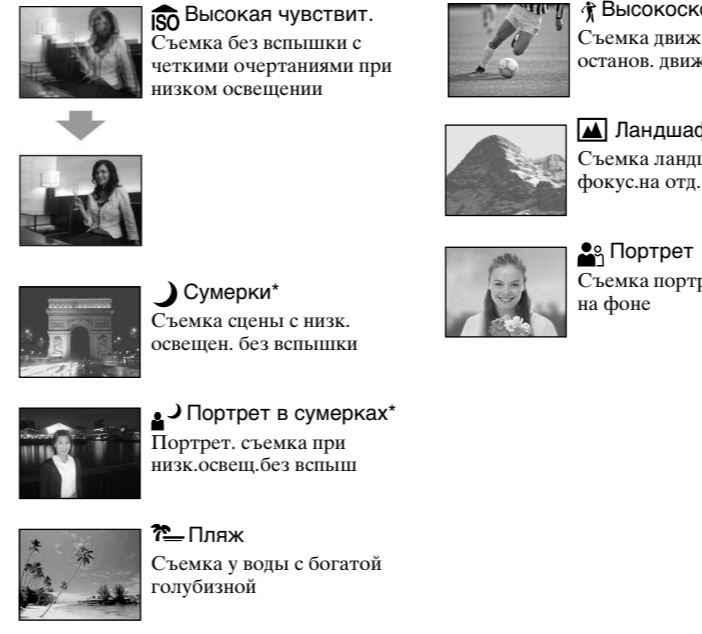

* Скорость затвора уменьшается, поэтому рекомендуется использовать штатив.

Использование функций, устанавливаемых кнопкой управления при выборе съемочного плана

Перед съемкой в пункте 2 выберите настройки с помощью кнопки управления. Некоторые функции недоступны, это зависит от режима выбора съемочного плана. При нажатии кнопки для выбора функций, не сочетающихся с режимом выбора съемочного плана, раздается звуковой сигнал. → "Руководство пользователя/Устранение неисправностей" (стр. 34)

6 Просмотр/удаление изображений

1 Нажмите (Воспроизведение).

• Если нажать кнопку , когда камера отключена, камера включится в режиме воспроизведения.

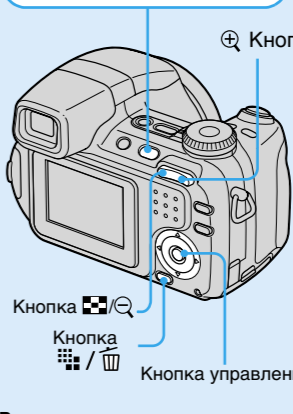

Возврат в режим съемки

- Нажмите кнопку (Воспроизведение) еще раз.
- Нажмите и удерживайте кнопку затвора наполовину нажатой вниз.
- Измените положение диска переключения режимов.

Удаление изображений

1 Отобразите изображение, которое необходимо удалить, и нажмите (Удалить).

2 Выберите [Удалить] с помощью кнопки , а затем нажмите .



2 Выберите изображение с помощью кнопок / .

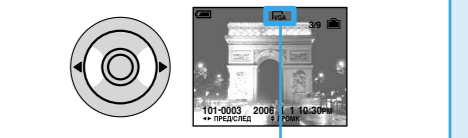

Фотоснимок: отображается размер изображения
Видеосъемка: отображается .
• Поворачивая шаговый регулятор, Вы можете также легко просмотреть следующее/предыдущее изображение.

Видеосъемка:

Для воспроизведения видеофрагмента нажмите .

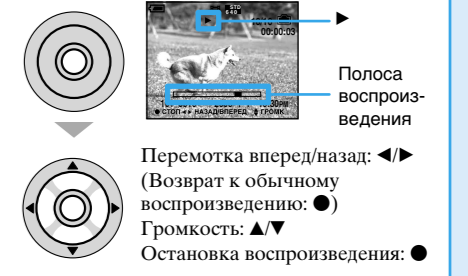

• Видеоосъемка с размером изображения [160] будет отображаться меньшего размера.

Для отмены удаления

Выберите [Выход], а затем нажмите кнопку .

Для просмотра увеличенного изображения (увеличение при воспроизведении)

Нажмите для увеличения просматриваемого фотоснимка.

Для отмены увеличения нажмите кнопку .

Изменение участка: / / /

Отмена увеличения при воспроизведении:

Сохранение увеличенных изображений: [Подгонка] → "Руководство пользователя/Устранение неисправностей" (стр. 59)

Просмотр индексного экрана

Нажмите кнопку (Индекс) и выберите изображение с помощью кнопок / / / .

Для возврата к экрану с одним изображением нажмите кнопку . Для отображения следующего (предыдущего) индексного экрана нажмите кнопку / .



Для удаления изображений в индексном режиме

1 Когда отображается индексный экран, нажмите кнопку (Удалить) и выберите [Выбор] с помощью кнопок / на кнопке управления, затем нажмите кнопку .

2 Выберите изображение, которое требуется удалить, с помощью кнопок / / / , затем нажмите кнопку , чтобы на выбранном изображении отобразился индикатор (Удалить).

3 Нажмите кнопку (Удалить).

4 Выберите [ДА] с помощью кнопки , затем нажмите кнопку .

• Чтобы удалить все изображения папки, выберите [Все в папке] с помощью кнопок / в пункте 1 вместо [Выбор], затем нажмите кнопку .

Для отмены выбора

Выберите изображение, которое было выбрано для удаления, затем нажмите кнопку , чтобы удалить индикатор с изображения.

