

α

Lens for Digital Single Lens Reflex Camera

Bedienungsanleitung/Istruzioni per l'uso/Gebruiksaanwijzing/Инструкция по пользованию
DT 18-70mm F3.5-5.6
SAL1870

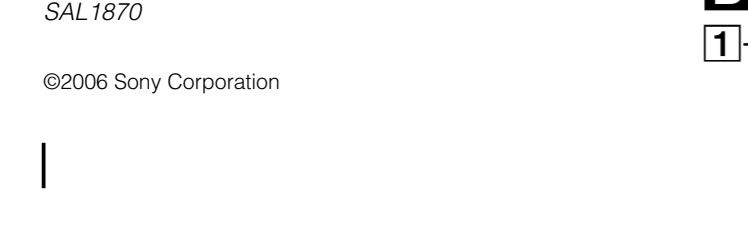

2685161130

©2006 Sony Corporation



http://www.sony.net/
Printed in Malaysia

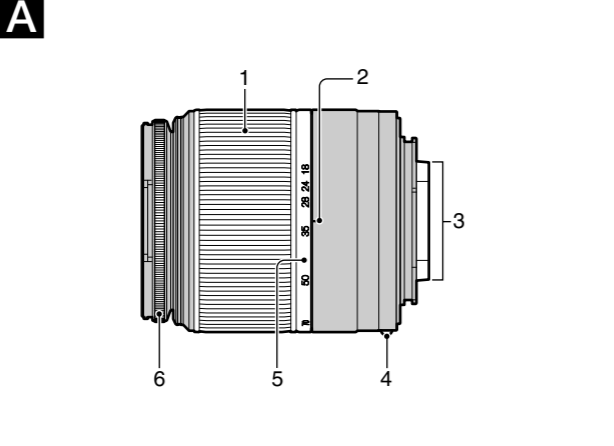
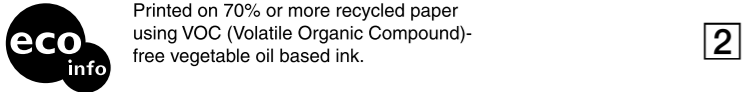

B

1-1

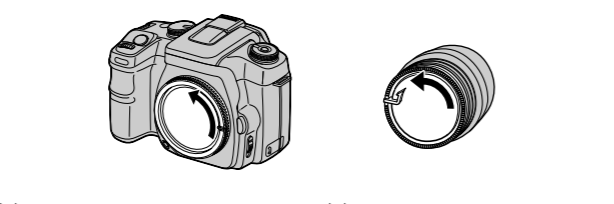

(1)

(2)



1-2

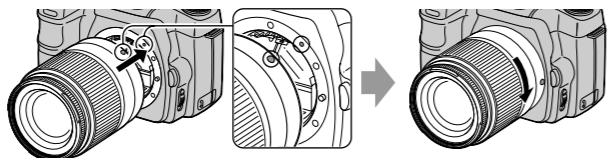

2

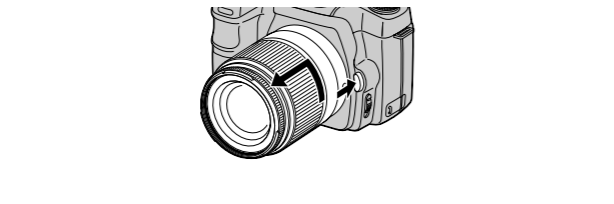

C

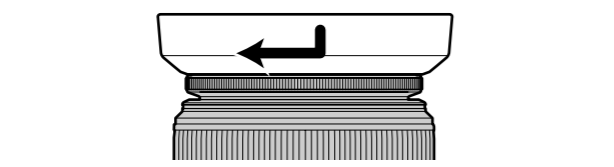

D

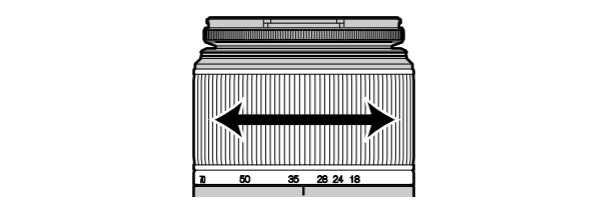

E

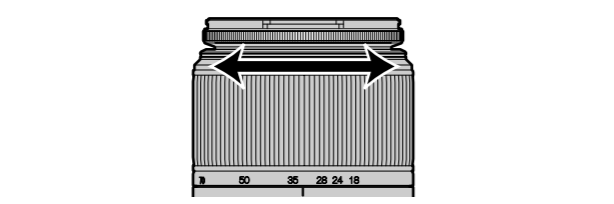

Deutsch

Dieses Objektiv ist für Kameras mit α-Fassung von Sony (Modelle mit Bildsensor im APS-C-Format) konzipiert. Für 35-mm-Kameras ist das Objektiv nicht geeignet.

VORSICHT

Um das Risiko eines Feuers oder eines Stromschlags zu reduzieren, darf das Gerät weder Regen noch Nässe ausgesetzt werden. Blicken Sie nicht direkt durch das Objektiv in die Sonne. Dies kann zu Verletzungen der Augen oder zu Erblindung führen. Halten Sie das Objektiv von kleinen Kindern fern. Es besteht Unfall- und Verletzungsgefahr.

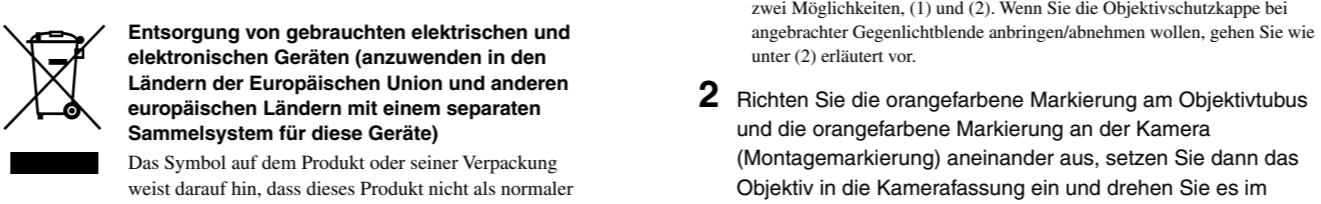

Entsorgung von gebrauchten elektrischen und elektronischen Geräten (anzuwenden in den Ländern der Europäischen Union und anderen europäischen Ländern mit einem separaten Sammelsystem für diese Geräte)

Das Symbol auf dem Produkt oder seiner Verpackung weist darauf hin, dass dieses Produkt nicht als normaler Haushaltsabfall zu behandeln ist, sondern an einer Annahmestelle für das Recycling von elektrischen und elektronischen Geräten abgegeben werden muss. Durch Ihren Beitrag zum korrekten Entsorgen dieses Produkts schützen Sie die Umwelt und die Gesundheit Ihrer Mitmenschen. Umwelt und Gesundheit werden durch falsches Entsorgen gefährdet. Materialrecycling hilft, den Verbrauch von Rohstoffen zu verringern. Weitere Informationen über das Recycling dieses Produkts erhalten Sie von Ihrer Gemeinde, den kommunalen Entsorgungsbetrieben oder dem Geschäft, in dem Sie das Produkt gekauft haben.

Hinweise zur Verwendung

- Lassen Sie das Objektiv nicht in direktem Sonnenlicht liegen. Wenn das Sonnenlicht durch das Objektiv auf einen Gegenstand in der Nähe fokussiert wird, besteht Feuergefahr. Wenn Sie das Objektiv doch einmal in direktem Sonnenlicht liegen lassen müssen, bringen Sie unbedingt die Objektivschutzkappe an.
- Achten Sie darauf, dass das Objektiv beim Anbringen keinen Erschütterungen ausgesetzt wird.
- Wenn Sie das Objektiv lagern, bringen Sie unbedingt die Objektivschutzkappe an.
- Bewahren Sie das Objektiv nicht längere Zeit in feuchter Umgebung auf, da es andernfalls zu Schimmelbildung kommen kann.
- Wenn das Objektiv an der Kamera angebracht ist, halten Sie die Kamera nicht am Objektiv.
- Berühren Sie die Objektivkontakte nicht. Wenn die Objektivkontakte verschmutzen, kann die Signalübertragung zwischen Objektiv und Kamera gestört oder ganz unterbrochen werden, was zu Fehlfunktionen führt.

Vorsichtsmaßnahmen für den Blitz

Bei bestimmten Kombinationen aus Objektiv und Blitz kann das Objektiv das Blitzlicht zum Teil verdecken, was einen Schatten im unteren Bildbereich erzeugt. Wenn Sie einen eingebauten Kamerablitz verwenden, nehmen Sie unbedingt die Gegenlichtblende ab und achten Sie auf einen Abstand von mindestens 1 m vom Motiv.

Vignettierung

Bei Aufnahmen mit dem Objektiv erscheinen die Ecken des Bildes dunkler als die Mitte. Dieses Phänomen („Vignettierung“ genannt) lässt sich verringern, indem man um 1 bis 2 Stufen abblendet.

Feuchtigkeitskondensation

Wird das Objektiv direkt von einem kalten in einen warmen Raum gebracht, kann sich auf der Linse Feuchtigkeit niederschlagen. Um dies zu vermeiden, legen Sie das Objektiv in einen Plastikbeutel oder etwas Ähnliches. Wenn die Lufttemperatur im Plastikbeutel die gleiche Temperatur hat wie die Umgebung, nehmen Sie das Objektiv heraus.

Reinigen des Objektivs

- Berühren Sie die Linsenoberfläche nicht direkt.
- Ist die Linse verschmutzt, entfernen Sie den Staub mit einem Staubläser und wischen Sie mit einem sauberen, weichen Tuch nach (empfohlen wird das Reinigungstuch KK-CA (gesondert erhältlich)).
- Verwenden Sie zum Reinigen von Objektiv und Kamerafassung keine organischen Lösungsmittel wie Verdünnung oder Benzin.

Technische Daten

Bezeichnung (Modellbezeichnung)	35-mm-Kamera entsprechende Brennweite*1 (mm)	Linsegruppen-elemente	Bildwinkel*1	Mindest-fokussier-abstand*2 (m)	Maximale VergrößBerung (X)	Kleinste Blende	Filter-durchmesser (mm)	Abmessungen (max. Durchmesser x Höhe) (mm)	Gewicht (g)
DT 18-70mm F3.5-5.6 (SAL1870)	27-105	9-11	76°-23°	0,38	0,25	f/22-36	55	ca. 66×77	ca. 235

^[1] Die Werte für die einer 35-mm-Kamera entsprechende Brennweite und den Bildwinkel basieren auf einäugigen Spiegelreflexdigitalkameras mit einem Bildsensor im APS-C-Format.

^[2] Der Mindestfokussierabstand gibt den kürzesten Abstand zwischen Bildsensor und Motiv an.

- Dieses Objektiv ist mit einem Entfernungscoderc ausgestattet. Der Entfernungscoderc ermöglicht dank ADI-Blitzsteuerung eine präzisere Blitzlichtmessung.
- Je nach Objektivmechanismus kann sich die Brennweite mit jeder Veränderung des Aufnahmeabstands ändern. Bei der Brennweite wird davon ausgegangen, dass das Objektiv auf unendlich eingestellt ist.

Mitgeliefertes Zubehör: Objektiv (1), Objektivschutzkappe vorn (1), Objektivschutzkappe hinten (1), Gegenlichtblende (1), Anleitungen
Änderungen bei Design und technischen Daten bleiben ohne vorherige Ankündigung vorbehalten.

α ist ein Markenzeichen der Sony Corporation.

A Lage der Teile und Bedienelemente

1...Zoomring
2...Brennweitenmarkierung
3...Objektivkontakte
4...Montagemarkierung
5...Brennweitskala
6...Fokussierring

B Anbringen/Abnehmen des Objektivs

So bringen Sie das Objektiv an (siehe Abbildung B-1)

- Nehmen Sie die Objektivschutzkappen vorn und hinten und den Kameragehäusedeckel ab.
 - Beim Anbringen/Abnehmen der Objektivschutzkappe vorn haben Sie zwei Möglichkeiten, (1) und (2). Wenn Sie die Objektivschutzkappe bei angebrachter Gegenlichtblende anbringen/abnehmen wollen, gehen Sie wie unier (2) erläutert vor.

- Richten Sie die orangefarbene Markierung am Objektivtubus und die orangefarbene Markierung an der Kamera (Montagemarkierung) aneinander aus, setzen Sie dann das Objektiv in die Kamerafassung ein und drehen Sie es im Uhrzeigersinn, bis es fest sitzt.
 - Drücken Sie nicht auf die Objektiventriegelung an der Kamera, wenn Sie das Objektiv montieren.
 - Achten Sie bei der Montage darauf, das Objektiv nicht in einem Winkel zu halten.

So nehmen Sie das Objektiv ab (siehe Abbildung B-2)

Halten Sie die Objektiventriegelung an der Kamera gedrückt, drehen Sie das Objektiv bis zum Anschlag gegen den Uhrzeigersinn und nehmen Sie das Objektiv dann ab.

C Anbringen der Gegenlichtblende

Es empfiehlt sich, eine Gegenlichtblende zu verwenden, um Störeffekte durch Streulicht zu verringern und eine optimale Bildqualität zu erzielen.

Setzen Sie die Gegenlichtblende in die Fassung am Ende des Objektivtubus ein und drehen Sie sie im Uhrzeigersinn, bis sie mit einem Klicken einrastet.

- Wenn Sie einen eingebauten Kamerablitz verwenden, nehmen Sie die Gegenlichtblende unbedingt ab, damit das Blitzlicht nicht verdeckt wird.
- Wenn Sie das Objektiv lagern, drehen Sie die Gegenlichtblende um und setzen Sie sie rückwärts auf das Objektiv.

D Zoomen

Drehen Sie den Zoomring, bis die gewünschte Brennweite eingestellt ist.

E Fokussieren

Wenn Sie den Autofokus verwenden, nimmt die Kamera die Fokussierung automatisch vor.

Wenn Sie von Hand fokussieren, stellen Sie die Kamera auf manuelle Fokussierung ein und drehen Sie den Fokussierring, während Sie durch den Sucher schauen. Ein Fokussignal im Sucher zeigt den eingestellten Fokussierungsgrad an.

- Der Fokussierring lässt sich ein wenig über den Unendlichkeitspunkt hinaus drehen, damit auch bei unterschiedlichen Betriebstemperaturen eine präzise Fokussierung möglich ist. Drehen Sie den Fokussierring beim manuellen Fokussieren nicht ganz bis zum Anschlag, selbst wenn Sie das Objektiv auf unendlich einstellen wollen. Schauen Sie durch den Sucher und stellen Sie den Fokus präzise ein.

Italiano

Il presente obiettivo è stato appositamente progettato per l'uso con fotocamera Sony con attacco α (modelli dotati di sensore di ingrandimento delle immagini APS-C). Questo obiettivo non può essere utilizzato su fotocamere di formato 35 mm.

AVVERTENZA

Per ridurre il rischio di scosse elettriche o incendi, non esporre l'apparecchio alla pioggia o all'umidità. Non osservare il sole direttamente attraverso il presente obiettivo. Diversamente, è possibile causare lesioni agli occhi o la perdita della vista. Tenere l'obiettivo fuori dalla portata dei bambini. Esiste il pericolo di incidenti o ferite.

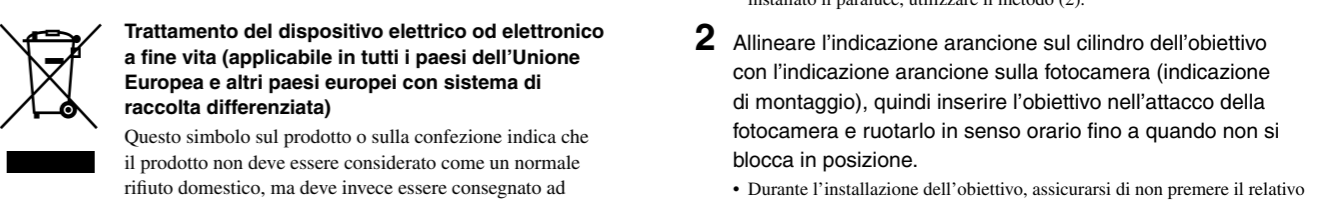

Trattamento del dispositivo elettrico od elettronico a fine vita (applicabile in tutti i paesi dell'Unione Europea e altri paesi europei con sistema di raccolta differenziata)

Questo simbolo sul prodotto o sulla confezione indica che il prodotto non deve essere considerato come un normale rifiuto domestico, ma deve invece essere consegnato ad un punto di raccolta appropriato per il riciclo di apparecchi elettrici ed elettronici. Assicurandovi che questo prodotto sia smaltito correttamente, voi contribuirete a prevenire potenziali conseguenze negative per l'ambiente e per la salute che potrebbero altrimenti essere causate dal suo smaltimento inadeguato. Il riciclaggio dei materiali aiuta a conservare le risorse naturali. Per informazioni più dettagliate circa il riciclaggio di questo prodotto, potete contattare l'ufficio comunale, il servizio locale di smaltimento rifiuti oppure il negozio dove l'avete acquistato.

Note sull'uso

- Non esporre l'obiettivo alla luce solare diretta. Se la luce solare riflessa dall'obiettivo viene proiettata su un oggetto nelle vicinanze, potrebbe svilupparsi un incendio. Qualora fosse necessario lasciare l'obiettivo in luoghi soggetti a luce solare diretta, assicurarsi di applicare il copriobiettivo.
- Prestare attenzione a non esporre l'obiettivo a urti meccanici durante la relativa applicazione.
- Per il deposito, assicurarsi di applicare l'apposito copriobiettivo all'obiettivo.
- Non conservare l'obiettivo in luoghi eccessivamente umidi per periodi di tempo prolungati, onde evitare la formazione di muffa.
- Una volta applicato l'obiettivo, non trasportare la fotocamera afferrandola dall'obiettivo.
- Non toccare i contatti dell'obiettivo. Se sporcizia o simili si formano sui contatti dell'obiettivo, è possibile che l'invio e la ricezione dei segnali tra l'obiettivo e la fotocamera non vengano effettuati correttamente, causando un problema di funzionamento.

Precauzioni per l'uso del flash

Con determinate combinazioni di obiettivo/flash, è possibile che l'obiettivo ostruisca parzialmente la luce del flash, producendo un'ombra nella parte inferiore dell'immagine. Se viene utilizzato il flash della fotocamera integrato, assicurarsi di rimuovere il paraluce e di effettuare la ripresa ad almeno 1 m di distanza dal soggetto.

Vignettatura

Durante l'uso dell'obiettivo, gli angoli dello schermo diventano più scuri rispetto alla parte centrale. Per ridurre questo fenomeno (denominato vignettatura), ridurre l'apertura di 1 o 2 valori.

Formazione di condensa

Se l'obiettivo viene trasportato direttamente da un luogo freddo ad uno caldo, è possibile che su di esso si formi della condensa. Per evitare che questo accada, inserire l'obiettivo in una busta di plastica o simili, quindi estrarlo non appena la temperatura all'interno della busta ha raggiunto la temperatura circostante.

Pulizia dell'obiettivo

- Non toccare direttamente la superficie dell'obiettivo.
- Se l'obiettivo si sporca, rimuovere la polvere con un soffietto per obiettivo e pulirlo con un panno morbido e pulito (si consiglia di utilizzare il panno di pulizia KK-CA (opzionale)).
- Non utilizzare alcun tipo di solventi organici, quali trielina o benzina, per pulire l'obiettivo o il cono della fotocamera.

Caratteristiche tecniche

Nome (Nome del modello)	Lunghezza focale equivalente al formato 35 mm*1 (mm)	Gruppi-elementi dell'obiettivo	Angolo di visualizzazione*1	Messa a fuoco minima*2 (m)	Ingrandimento massimo (X)	F-stop minimo	Diametro del filtro (mm)	Dimensioni (diametro massimo x altezza) (mm)	Peso (g)
DT 18-70mm F3.5-5.6 (SAL1870)	27-105	9-11	76°-23°	0,38	0,25	f/22-36	55	circa 66×77	circa 235

^[1] I valori della lunghezza focale equivalente al formato 35 mm e dell'angolo di visualizzazione sono basati su quelli delle fotocamere digitali SLR (Single Lens Reflex) dotate di sensore di ingrandimento delle immagini APS-C.

^[2] La messa a fuoco minima indica la distanza minima tra il sensore delle immagini e il soggetto.

- Il presente obiettivo è dotato di un codificatore di distanza. Il codificatore di distanza consente misurazioni estremamente accurate (ADI) mediante l'uso di un flash per ADI.
- A seconda del meccanismo dell'obiettivo, è possibile che la lunghezza focale vari in base alla distanza di ripresa. Per la lunghezza focale, si presume che l'obiettivo sia impostato sulla messa a fuoco sull'infinito.

Accessori inclusi: obiettivo (1), copriobiettivo anteriore (1), copriobiettivo posteriore (1), paraluce (1), corredo di documentazione stampata
Disegno e caratteristiche tecniche sono soggetti a modifiche senza preavviso.

α è un marchio di fabbrica di Sony Corporation.

A Nomi delle parti

1...Anello di regolazione dello zoom
2...Indicazione della lunghezza focale
3...Contatti dell'obiettivo
4...Indicazione di montaggio
5...Scala della lunghezza focale
6...Anello per la messa a fuoco

E Applicazione/rimozione dell'obiettivo

Per applicare l'obiettivo (vedere l'illustrazione E-1).

- Rimuovere i copriobiettivi posteriore e anteriore e il cappuccio del corpo della fotocamera.
 - Per applicare/rimuovere il copriobiettivo anteriore, sono disponibili i metodi (1) e (2). Per applicare/rimuovere il copriobiettivo quando è installato il paraluce, utilizzare il metodo (2).

- Allineare l'indicazione arancione sul cilindro dell'obiettivo con l'indicazione arancione sulla fotocamera (indicazione di montaggio), quindi inserire l'obiettivo nell'attacco della fotocamera e ruotarlo in senso orario fino a quando non si blocca in posizione.
 - Durante l'installazione dell'obiettivo, assicurarsi di non premere il relativo tasto di rilascio sulla fotocamera.
 - Non installare l'obiettivo in una posizione inclinata.

Per rimuovere l'obiettivo (vedere l'illustrazione E-2).

Tenendo premuto il tasto di rilascio sulla fotocamera, ruotare l'obiettivo in senso antiorario fino a quando non si arresta, quindi rimuoverlo.

C Applicazione del paraluce

Si consiglia di utilizzare un paraluce per ridurre i riflessi e assicurare la massima qualità delle immagini.

Inserire il paraluce nell'attacco situato sull'estremità del cilindro dell'obiettivo, quindi ruotarlo in senso orario fino a quando non scatta in posizione.

- Se viene utilizzato il flash della fotocamera integrato, assicurarsi di rimuovere il paraluce per evitare di ostruire la luce del flash.
- Per riporre il paraluce, capovolgerlo e spingerlo indietro in direzione dell'obiettivo.

D Uso dello zoom

Ruotare l'anello di regolazione dello zoom impostandolo sulla lunghezza focale desiderata.

E Messa a fuoco

Durante l'uso della messa a fuoco automatica, l'obiettivo della fotocamera esegue la messa a fuoco automaticamente.

Per eseguire la messa a fuoco manuale, impostare la fotocamera sul modo di messa a fuoco manuale, quindi ruotare l'anello per la messa a fuoco osservando il soggetto attraverso il mirino. Il segnale di messa a fuoco nel mirino indica il grado di messa a fuoco corrente.

- L'anello per la messa a fuoco può essere ruotato quasi fino all'infinito per garantire la messa a fuoco esatta in varie temperature di utilizzo. Durante il modo di messa a fuoco manuale, non ruotare completamente l'anello per la messa a fuoco, anche qualora venga eseguita la messa a fuoco sull'infinito. Osservare il soggetto attraverso il mirino, quindi impostare la messa a fuoco in modo esatto.

