

SONY[®]

2-696-114-33(1)

Wireless Stereo Headset

Gebruiksaanwijzing _____ **NL**

Istruzioni per l'uso _____ **IT**

Manual de Instruções _____ **PT**

Инструкции по эксплуатации _____ **RU**



DR-BT30Q

©2006 Sony Corporation

WAARSCHUWING

Stel het apparaat niet bloot aan regen of vocht. Zo kunt u het risico op brand of elektrische schokken verkleinen.

Open de behuizing niet om elektrocutie te voorkomen. Laat het toestel alleen nakijken door bevoegd vakpersoneel.

Installeer de apparatuur niet in een beperkte ruimte zoals een boekenrek of inbouwkast.

Om de kans op brand te verkleinen mag u de ventilatieopeningen van het apparaat niet blokkeren met een krant, tafelkleed, gordijn, enz. Plaats ook geen brandende kaarsen op het apparaat.

Om de kans op brand of een elektrische schok te verkleinen, mag u geen voorwerpen met een vloeistof erin, zoals een bloemenvaas, op het apparaat zetten.

Sluit de netspanningsadapter aan op een gemakkelijk toegankelijk stopcontact. Als er een probleem optreedt met de netspanningsadapter, moet u deze onmiddellijk uit het stopcontact halen.



Hierbij verklaart Sony Corp. dat dit apparaat in overeenstemming is met de essentiële eisen en de andere relevante bepalingen van richtlijn 1999/5/EG. Nadere informatie kunt u vinden op: <http://www.compliance.sony.de/>

Het woordmerk en de logo's van Bluetooth zijn eigendom van Bluetooth SIG, Inc. en Sony Corporation gebruikt deze items onder licentie. Andere handelsmerken en handelsnamen zijn eigendom van hun respectieve eigenaren.

MPEG Layer-3 audio-codeertechnologie en patenten gebruikt onder licentie van Fraunhofer IIS en Thomson.

Voor de klanten in Nederland

Gooi de batterij niet weg maar lever deze in als klein chemisch afval (KCA).



Verwijdering van oude elektrische en elektronische apparaten (Toepasbaar in de Europese Unie en andere Europese landen met gescheiden ophaalsystemen)

Het symbool op het product of op de verpakking wijst erop dat dit product niet als huishoudelijk afval mag worden behandeld. Het moet echter naar een plaats worden gebracht waar elektrische en elektronische apparatuur wordt gerecycled. Als u ervoor zorgt dat dit product op de correcte manier wordt verwijderd, voorkomt u voor mens en milieu negatieve gevolgen die zich zouden kunnen voordoen in geval van verkeerde afvalbehandeling. De recycling van materialen draagt bij tot het vrijwaren van natuurlijke bronnen. Voor meer details in verband met het recyclen van dit product, neemt u contact op met de gemeentelijke instanties, het bedrijf of de dienst belast met de verwijdering van huishoudafval of de winkel waar u het product hebt gekocht.

Inhoudsopgave

Welkom	4
3 stappen van de BLUETOOTH-functie	5
Plaats en functie van onderdelen	6
Het apparaat opladen	7
Koppelen	9
Wat is koppelen?	9
Koppelingsprocedures	9
De headset dragen	11
Aanduidingen voor de BLUETOOTH-functie	12
Muziek beluisteren	13
Het audioapparaat bedienen – AVRCP	14
Bellen	16
De mobiele BLUETOOTH-telefoon bedienen – HFP, HSP	18
Bellen tijdens het afspelen van muziek ...	19
Het apparaat weggoaien ...	20
Vorzorgsmaatregelen	21
Wat is BLUETOOTH- technologie?	23
Problemen oplossen	24
Het apparaat initialiseren	25
Technische gegevens	26

NL

Welkom

Dank u voor de aankoop van deze draadloze stereoheadset van Sony. Dit apparaat gebruikt draadloze BLUETOOTH™-technologie.

- U kunt muziek beluisteren van een BLUETOOTH-apparaat dat muziek kan verzenden.
- U kunt handsfree bellen met uw mobiele BLUETOOTH-telefoon terwijl deze nog in uw tas zit.
- U kunt de algemene functies van een BLUETOOTH-audioapparaat extern bedienen (afspelen, onderbreken, stoppen, enzovoort).
- U kunt het apparaat opladen met de bijgeleverde netspanningsadapter.
- Door op de toets te drukken, wordt het snoer van het apparaat opgerold.

Zie pagina 23 voor meer informatie over BLUETOOTH-technologie.

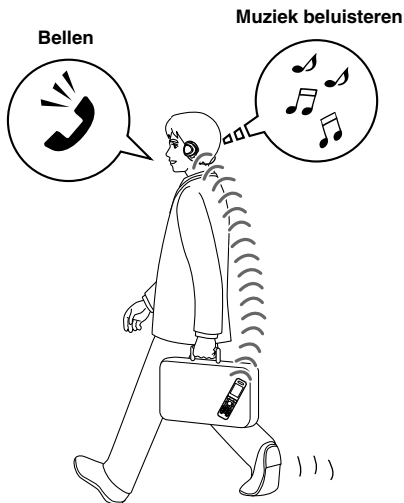

3 stappen van de BLUETOOTH-functie

Koppelen

Registreer ("koppel") eerst onderling een BLUETOOTH-apparaat (mobiele telefoon, enzovoort) en dit apparaat. Zodra de koppeling is uitgevoerd, hoeft dit niet opnieuw te gebeuren.

Mobiele
BLUETOOTH-
telefoons, enzovoort



Draadloze
stereoheadset

Koppelen

→ pagina 9

Muziek beluisteren

BLUETOOTH-verbinding

Gebruik het BLUETOOTH-apparaat om de BLUETOOTH-verbinding tot stand te brengen.

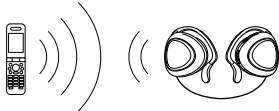

Verbinding

A2DP

AVRCP

→ pagina 13

Bellen

BLUETOOTH-verbinding

Als het apparaat is ingeschakeld, brengt het apparaat automatisch een BLUETOOTH-verbinding met de herkende mobiele telefoon tot stand.



Verbinding

HFP

HSP

→ pagina 16

Muziek beluisteren

U kunt muziek beluisteren die op het BLUETOOTH-apparaat wordt afgespeeld.

Vanaf dit apparaat kunt u muziek afspelen, stoppen of onderbreken.



Muziek

→ pagina 13 - 15

Bellen

U kunt bellen en gesprekken ontvangen met dit apparaat.

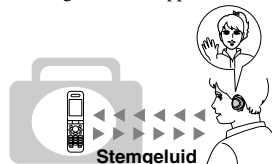

Stemgeluid

→ pagina 17 - 19

Plaats en functie van onderdelen

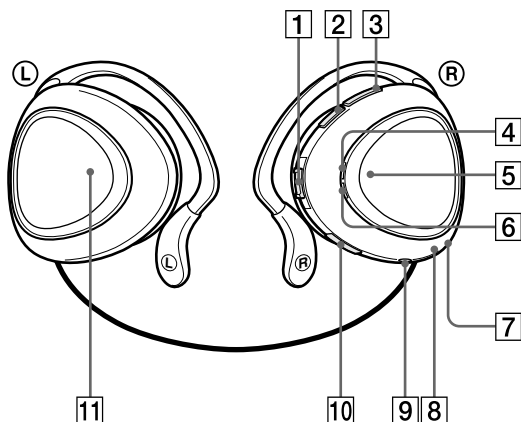

1 Instelknop

Hiermee kunt u verschillende functies bedienen wanneer u naar muziek luistert.

2 VOLUME – toets

3 VOLUME + toets

4 Lampje (blauw)

Hiermee wordt de communicatiestatus van het apparaat aangegeven.

5 Multifunctionele toets

Hiermee kunt u verschillende belfuncties bedienen.

6 Lampje (rood)

Hiermee wordt de voedingsstatus van het apparaat aangegeven.

7 Microfoon

8 RESET toets

9 DC IN 3 V-aansluiting

10 POWER toets

11 AUTO WIND toets

Hiermee wordt het snoer van het apparaat opgerold.

Het apparaat opladen

Het apparaat bevat een oplaadbare lithium-ion batterij, die u moet opladen voordat u het apparaat voor het eerst gebruikt.

1 Sluit de bijgeleverde netspanningsadapter aan op de DC IN 3 V - aansluiting van het apparaat.

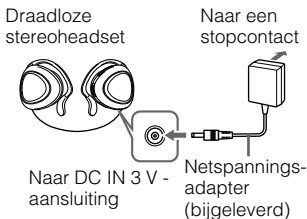

Wanneer u de netspanningsadapter aansluit op een stopcontact, wordt het opladen gestart.

Tip

Als de netspanningsadapter is aangesloten op een stopcontact terwijl het apparaat is ingeschakeld, wordt het apparaat automatisch uitgeschakeld.

2 Controleer of het lampje (rood) brandt tijdens het opladen.

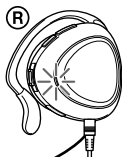

Het opladen duurt ongeveer 3 uur*, waarna het lampje (rood) automatisch uitgaat.

* Benodigde tijd voor volledig opladen van lege batterij.

Let op

Als er tijdens het opladen problemen optreden met dit apparaat, gaat het lampje (rood) mogelijk uit terwijl het opladen nog niet is voltooid.

Dit kan de volgende oorzaken hebben:

- De omgevingstemperatuur valt buiten het bereik van 0 °C tot 40 °C.
- Er is een probleem met de batterij.

In dit geval laadt u de batterij opnieuw op binnen het bovengenoemde temperatuurbereik. Als het probleem blijft optreden, neemt u contact op met de dichtstbijzijnde Sony-handelaar.

Opmerkingen

- Als de batterij langere tijd niet wordt gebruikt, kan deze sneller leeg raken. Wanneer u de batterij echter een aantal keer opnieuw oplaadt, wordt de levensduur verlengd.
- Als de levensduur van de ingebouwde oplaadbare batterij is gehalveerd, moet de batterij worden vervangen. Neem contact op met de dichtstbijzijnde Sony-handelaar voor het vervangen van de oplaadbare batterij.
- Stel het apparaat niet bloot aan extreme temperaturen, direct zonlicht, vocht, zand, stof of mechanische schokken. Laat het apparaat niet achter in een auto die in de zon geparkeerd staat.
- Gebruik alleen de bijgeleverde netspanningsadapter. Gebruik geen andere netspanningsadapter.

Gebruiksuren*

Status	Gebruiksuren (bij benadering)
Communicatietijd (inclusief tijd voor het afspelen van muziek) (maximaal)	11 uur
Stand-bytijd (maximaal)	100 uur

* De bovenstaande tijden kunnen verschillen, afhankelijk van de omgevingstemperatuur of gebruiksomstandigheden.

De resterende batterijlading controleren

Wanneer u op POWER drukt terwijl het apparaat is ingeschakeld, knippert het lampje (rood). De resterende batterijlading wordt aangegeven door het aantal keer dat het lampje (rood) knippert.

Lampje (rood)	Status
3 keer	Opgeladen
2 keer	Halfvol
1 keer	Bijna leeg (moet worden opgeladen)

Opmerking

U kunt de resterende batterijlading niet controleren wanneer het apparaat net is ingeschakeld of tijdens het koppelen.

Als de batterij bijna leeg is

Het lampje (rood) knippert automatisch langzaam.

Wanneer de batterij leegraakt, hoort u een pieptoon en wordt het apparaat automatisch uitgeschakeld.

Koppelen

Wat is koppelen?

BLUETOOTH-apparaten moeten eerst aan elkaar worden "gekoppeld".

Zodra de BLUETOOTH-apparaten zijn gekoppeld, hoeft dit niet opnieuw te gebeuren, behalve in de volgende gevallen:

- De koppelingsgegevens zijn gewist na een reparatie, enzovoort.
- Dit apparaat is gekoppeld aan 9 of meer apparaten.
Dit apparaat kan aan maximaal 8 apparaten worden gekoppeld. Als een nieuw apparaat wordt gekoppeld nadat er al 8 apparaten zijn gekoppeld, wordt het apparaat met de oudste verbindingsdatum van de 8 apparaten, vervangen door het nieuwe apparaat.
- Wanneer het aangesloten apparaat dit apparaat niet langer herkent.
- Dit apparaat is opnieuw ingesteld. Alle koppelingsgegevens zijn gewist.

Koppelingsprocedures

- 1 Plaats het te verbinden apparaat binnen 1 meter van dit apparaat.**
- 2 Houd POWER ten minste 7 seconden ingedrukt om het apparaat stand-by te zetten voor het koppelen wanneer het apparaat is uitgeschakeld.**

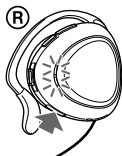

Opmerkingen

- Na ongeveer 3 seconden wordt het apparaat ingeschakeld en knipperen de lampjes (blauw en rood) allebei twee keer. Houd de toets ingedrukt tot beide lampjes tegelijk beginnen met knipperen en laat dan de toets los. De koppelingsmodus van dit apparaat wordt ingeschakeld.
- Als de koppeling niet binnen ongeveer 5 minuten is uitgevoerd, wordt de koppelingsmodus geannuleerd en wordt dit apparaat uitgeschakeld. In dat geval begint u weer bij stap 1.

3 Voer de koppelingsprocedure op het te verbinden apparaat uit om dit apparaat te herkennen.

Op het scherm van het te verbinden apparaat wordt een lijst met herkende apparaten weergegeven. Dit apparaat wordt weergegeven als "DR-BT30Q".

Als "DR-BT30Q" niet wordt weergegeven, herhaalt u de procedure vanaf stap **1**.

4 Selecteer "DR-BT30Q" op het scherm van het te verbinden apparaat.

5 Als een toegangscode* moet worden opgegeven op het scherm van het te verbinden apparaat, geeft u "0000" op.

Het koppelen is voltooid wanneer het lampje (blauw) langzaam knippert. Op het scherm van bepaalde BLUETOOTH-apparaten wordt een bericht weergegeven dat aangeeft dat de koppeling is voltooid ("Koppeling voltooid").

* Toegangscode kan ook "wachtwoord", "PIN-code", "PIN-nummer" of "paswoord" worden genoemd.

6 Breng de BLUETOOTH-verbinding tot stand vanaf het BLUETOOTH-apparaat.

Het apparaat wordt onthouden als het laatst verbonden apparaat. Als het koppelen is voltooid, brengen sommige BLUETOOTH-apparaten automatisch een verbinding tot stand met dit apparaat.

Wanneer een BLUETOOTH-apparaat wordt gekoppeld waarop geen lijst met herkende apparaten kan worden weergegeven of dat geen scherm heeft

U kunt het apparaat koppelen door op zowel dit apparaat als het te verbinden apparaat de koppelingsmodus in te stellen. Raadpleeg de gebruiksaanwijzing bij het te verbinden apparaat voor meer informatie.

Tips

- Als u een koppeling met andere BLUETOOTH-apparaten wilt maken, herhaalt u stap **1** tot en met **5** voor elk apparaat.
- Zie "Het apparaat initialiseren" (pagina 25) als u alle koppelingsgegevens wilt wissen.

De headset dragen

- 1 Trek het snoer uit het apparaat.

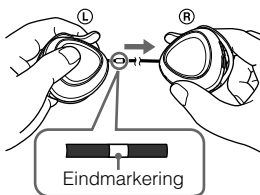

Opmerking

Trek het snoer niet met kracht verder dan de eindmarkering.

- 2 Haak het bovenste gedeelte achter uw linkeroor en zorg ervoor dat het geheel goed om uw oor valt.

Draag het deel (R) om uw rechteroor en het deel (L) om uw linkeroor.



Het snoer oprollen

Haal de headset van uw oren, houd het snoer vast en druk op de toets AUTO WIND om het snoer op te rollen, zoals is aangegeven met de pijl in de afbeelding. Op deze manier worden de twee delen van de headset samengetrokken.

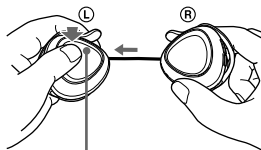

AUTO WIND toets

Opmerking

Als het snoer halverwege blijft hangen, trekt u het snoer ongeveer 50 cm uit het apparaat en drukt u opnieuw op de toets AUTO WIND.

Aanduidingen voor de BLUETOOTH-functie

B : Lampje (blauw)

R : Lampje (rood)

Status		Knipperpatronen	
Koppelen	Zoeken	B	● - ● - ● - ● - ● - ● - ● - ● - ...
		R	● - ● - ● - ● - ● - ● - ● - ● - ...
Verbinden	Gereed voor verbinding	B	● - - - ● - - - ● - - - ● - - - ● ...
	Verbinden	B	● - - - ● - - - ● - - - ● - - - ● ...
Verbonden	HFP/HSP of A2DP (stand-by voor ontvangst audiosignaal)	B	● - - - - - - - - - ● - - - - - ...
	HFP/HSP en A2DP (stand-by voor ontvangst audiosignaal)	B	● - ● - - - - - - - - ● - ● - - - ...
Muziek	Luisteren	B	●● - - - - - - - - - ●● - - - ...
	Luisteren bij stand-by voor telefoongesprek	B	●●● - - - - - - - - - ●●● - - - ...
Bellen	Binnenkomend gesprek	B	●●●●● ...
	Spreken	B	●● - - - - - - - - - ●● - - - ...
	Bellen tijdens het afspelen van muziek	B	●●● - - - - - - - - - ●●● - - - ...

Muziek beluisteren

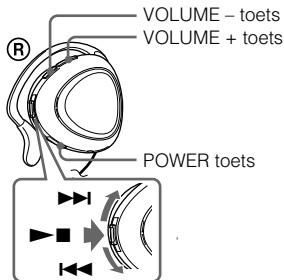

Controleer het volgende voordat u het apparaat gebruikt.

- Het BLUETOOTH-apparaat is ingeschakeld.
- De koppeling tussen dit apparaat en het BLUETOOTH-apparaat is voltooid.
- Het BLUETOOTH-apparaat biedt ondersteuning voor de functie voor het verzenden van muziek (profiel: A2DP).

1 Houd **POWER** ongeveer 3 seconden ingedrukt wanneer het apparaat is uitgeschakeld.

De lampjes (blauw en rood) knipperen allebei twee keer en het apparaat wordt ingeschakeld.

Opmerking

Houd de POWER toets niet langer dan 7 seconden ingedrukt. Als u dit wel doet, wordt de koppelingsmodus van dit apparaat ingeschakeld.

2 Breng de **BLUETOOTH-verbinding (A2DP)** tussen een **BLUETOOTH-apparaat** en dit apparaat tot stand.

Raadpleeg de gebruiksaanwijzing bij het BLUETOOTH-apparaat voor meer informatie over de bediening.

3 Start het afspelen op het **BLUETOOTH-apparaat**.

Tip

U kunt de BLUETOOTH-verbinding A2DP (Advanced Audio Distribution Profile; profiel voor geavanceerde audiodistributie) ook met de instelknop tot stand brengen tussen dit apparaat en het BLUETOOTH-apparaat, behalve wanneer u met dit apparaat belt.

Opmerking

Wanneer u muziek afspeelt via een verbinding met HSP (Headset Profile)* tussen dit apparaat en het BLUETOOTH-apparaat, is de geluidskwaliteit niet hoog. Voor een beter geluid wijzigt u de BLUETOOTH-verbinding in A2DP* op het BLUETOOTH-apparaat.

* Zie pagina 23 voor meer informatie over profielen.

Het volume aanpassen

Druk op VOLUME + of – terwijl u luistert naar de muziek.

Tips

- Wanneer het volume te zacht is, verhoogt u het volume op het verbonden apparaat. Het geluid wordt duidelijker.
- Het volume voor bellen en muziek afspelen kan afzonderlijk worden ingesteld.

Het gebruik stoppen

1 Beëindig de BLUETOOTH-verbinding met de toetsen op het BLUETOOTH-apparaat.

2 Houd POWER ongeveer 3 seconden ingedrukt.

De lampjes (blauw en rood) gaan beide branden en het apparaat wordt uitgeschakeld.

Tip

Wanneer u stopt met het afspelen van muziek, wordt de BLUETOOTH-verbinding mogelijk automatisch beëindigd, afhankelijk van het BLUETOOTH-apparaat.



Het audioapparaat bedienen – AVRCP

Als het BLUETOOTH-audioapparaat dat is verbonden met dit apparaat, ondersteuning biedt voor AVRCP (Audio Video Remote Control Profile; profiel voor externe audio-/videobediening), kunt u het apparaat bedienen met de toetsen op dit apparaat. Raadpleeg de gebruiksaanwijzing bij het te verbinden apparaat voor meer informatie over de bediening.

Opmerking

De bediening van het verbonden BLUETOOTH-apparaat met dit apparaat is afhankelijk van de specificaties van het apparaat.

Status: in de stop- of pauzestand

	Indrukken	
	één keer	en vasthouden
	①	②
	③	④

- ① Afspelen starten*¹
- ② Stoppen
- ③ Naar volgende/vorige gaan
- ④ Snel vooruitspoelen/snel terugspoelen

Status: in de afspeelstand

	Indrukken	
	één keer	en vasthouden
	⑤	⑥
	⑦	⑧

- ⑤ Onderbreken*¹
- ⑥ Stoppen
- ⑦ Naar volgende/vorige gaan
- ⑧ Snel vooruitspoelen/snel terugspoelen*²

*1 U moet mogelijk twee keer op de toets drukken, afhankelijk van het BLUETOOTH-apparaat.

*2 Werkt bij sommige BLUETOOTH-apparaten wellicht niet.

Opmerking

U kunt het volume van het BLUETOOTH-apparaat niet aanpassen met de volumetoetsen op dit apparaat.

Bellen

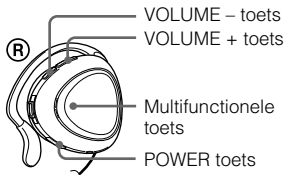

Controleer het volgende voordat u het apparaat gebruikt.

- De BLUETOOTH-functie is actief op de mobiele telefoon.
- De koppeling tussen dit apparaat en de mobiele BLUETOOTH-telefoon is voltooid.

1 Houd POWER ongeveer 3 seconden ingedrukt wanneer het apparaat is uitgeschakeld.

De lampjes (blauw en rood) knipperen allebei twee keer en het apparaat wordt ingeschakeld. Dit apparaat maakt automatisch verbinding met de laatste mobiele BLUETOOTH-telefoon die is gebruikt.

Opmerking

Houd de POWER toets niet langer dan 7 seconden ingedrukt. Als u dit wel doet, wordt de koppelingsmodus van dit apparaat ingeschakeld.

Tip

Na 1 minuut probeert dit apparaat niet langer om verbinding te maken met de mobiele BLUETOOTH-telefoon. In dit geval drukt u op de multifunctionele toets om opnieuw te proberen verbinding te maken.

Wanneer u verbinding wilt maken met een andere mobiele BLUETOOTH-telefoon dan de vorige keer, voert u de procedure uit in "Wanneer dit apparaat niet automatisch verbinding maakt met een mobiele BLUETOOTH-telefoon".

Wanneer dit apparaat niet automatisch verbinding maakt met een mobiele BLUETOOTH-telefoon

1 Breng de BLUETOOTH-verbinding (HFP of HSP) tussen de mobiele BLUETOOTH-telefoon en dit apparaat tot stand.

Raadpleeg de documentatie die bij de mobiele BLUETOOTH-telefoon is geleverd voor meer informatie.

Op het scherm van de mobiele BLUETOOTH-telefoon wordt een lijst met herkende apparaten weergegeven. Dit apparaat wordt weergegeven als "DR-BT30Q".

Wanneer u functies op de mobiele BLUETOOTH-telefoon gebruikt, zijn zowel HFP (Hands-free Profile) als HSP (Headset Profile)* ingesteld op HFP.

* Zie pagina 23 voor meer informatie over profielen.

Opmerking

Wanneer u muziek afspeelt vanaf dit apparaat dat is aangesloten op een mobiele BLUETOOTH-telefoon, brengt u de BLUETOOTH-verbinding tot stand vanaf de mobiele BLUETOOTH-telefoon. Dit kan niet met de multifunctionele toets.

Bellen

1 Gebruik tijdens het bellen de toetsen op de mobiele telefoon.

Als er geen geluid wordt weergegeven via dit apparaat, drukt u op de multifunctionele toets.

Tip

U kunt op de volgende manieren een gesprek tot stand brengen, afhankelijk van de mobiele BLUETOOTH-telefoon. Raadpleeg de documentatie die bij de mobiele telefoon is geleverd voor meer informatie.

- Wanneer u niet communiceert, kunt u een gesprek tot stand brengen met de functie voor voicemail (nummer kiezen via spraak) door op de multifunctionele toets te drukken.
- U kunt een specifiek nummer bellen door de multifunctionele toets ongeveer 2 seconden ingedrukt te houden.

Gesprekken ontvangen

Wanneer de telefoon overgaat, hoort u een beltoon via het apparaat.

1 Druk op de multifunctionele toets op het apparaat.

De beltoon verschilt per mobiele telefoon op de volgende manieren.

- beltoon ingesteld op het apparaat
- beltoon ingesteld op de mobiele telefoon
- beltoon ingesteld op de mobiele telefoon, alleen voor de BLUETOOTH-verbinding

Opmerking

Wanneer u op de gesprekstoets op de mobiele BLUETOOTH-telefoon hebt gedrukt, geven sommige mobiele BLUETOOTH-telefoons voorrang aan de handset. In dit geval kunt u het gesprek voeren via dit apparaat door de multifunctionele toets ongeveer 2 seconden ingedrukt te houden of de mobiele BLUETOOTH-telefoon te gebruiken. Raadpleeg de documentatie die bij de mobiele BLUETOOTH-telefoon is geleverd voor meer informatie.

Het volume aanpassen

Druk op VOLUME + of –.

Tips

- U kunt het volume niet aanpassen wanneer u niet communiceert.
- Het volume voor bellen en muziek afspelen kan afzonderlijk worden ingesteld.

Een gesprek beëindigen

U kunt een gesprek beëindigen door de multifunctionele toets op het apparaat in te drukken.

Het gebruik stoppen

1 Beëindig de BLUETOOTH-verbinding met de mobiele BLUETOOTH-telefoon.

2 Houd POWER ongeveer 3 seconden ingedrukt om het apparaat uit te schakelen.

De lampjes (blauw en rood) gaan beide branden en het apparaat wordt uitgeschakeld.

De mobiele BLUETOOTH-telefoon bedienen – HFP, HSP

De werking van de toetsen op dit apparaat is afhankelijk van de mobiele telefoon.

HFP (Hands-free Profile; handsfree profiel) of HSP (Headset Profile; headsetprofiel) wordt gebruikt voor de mobiele BLUETOOTH-telefoon. Raadpleeg de gebruiksaanwijzing bij de mobiele BLUETOOTH-telefoon voor meer informatie over ondersteunde BLUETOOTH-profielen en de bediening.

HFP (Hands-free Profile)

Status	Multifunctionele toets	
	Kort indrukken	Lang indrukken
Stand-by	Voicedial starten	Laatste nummer opnieuw bellen
Voicedial ingeschakeld	Voicedial annuleren	–
Uitgaand gesprek	Uitgaand gesprek beëindigen	–
Binnenkomend gesprek	Beantwoorden	Weigeren
Tijdens een gesprek	Gesprek beëindigen	Actief apparaat wijzigen

HSP (Headset Profile)

Status	Multifunctionele toets	
	Kort indrukken	Lang indrukken
Stand-by	–	Bellen*1
Uitgaand gesprek	Uitgaand gesprek beëindigen*1	Uitgaand gesprek beëindigen of actief apparaat wijzigen in hoofdtelefoon*2
Binnenkomend gesprek	Beantwoorden	–
Tijdens een gesprek	Gesprek beëindigen*3	Actief apparaat wijzigen in hoofdtelefoon

*1 Sommige functies worden wellicht niet ondersteund, afhankelijk van de mobiele BLUETOOTH-telefoon.

*2 Dit verschilt afhankelijk van de mobiele BLUETOOTH-telefoon.

*3 Sommige functies worden wellicht niet ondersteund bij het bellen met de mobiele BLUETOOTH-telefoon.

Bellen tijdens het afspelen van muziek

Als de BLUETOOTH-verbinding met de mobiele telefoon actief is, kunt u een gesprek voeren via dit apparaat, zelfs wanneer u muziek afspeelt. Zie "Bellen" (pagina 16) voor meer informatie over de bediening voordat u begint.

Bellen tijdens het afspelen van muziek

- 1 Druk op de multifunctionele toets terwijl u muziek afspeelt (pagina 16) of gebruik de toetsen op de mobiele BLUETOOTH-telefoon om te bellen.**

Als u geen geluid hoort via dit apparaat, houdt u de multifunctionele toets ongeveer 2 seconden ingedrukt.

Een gesprek ontvangen tijdens het afspelen van muziek

Het geluid via het apparaat wordt automatisch gewijzigd in een beltoon.

- 1 Druk op de multifunctionele toets en begin te praten.**

Nadat het gesprek is beëindigd, drukt u op de multifunctionele toets. Dit apparaat gaat verder met het afspelen van de muziek.

Wanneer het geluid niet automatisch wordt gewijzigd in een beltoon

- 1 Stop het afspelen van de muziek.**
- 2 Wanneer er gebeld wordt, drukt u op de multifunctionele toets en begint u te praten.**

Het apparaat weggooien

Uit milieuoverwegingen kunt u de ingebouwde oplaadbare batterijen het beste verwijderen uit het apparaat voordat u dit weggooit. Gooi de batterijen op de juiste manier weg.

- 1 Verwijder één schroef uit de rechterbehuizing met een kruiskopschroevendraaier.**

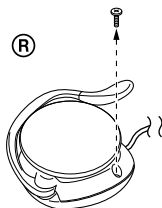

- 2 Plaats uw vinger naast de POWER toets en maak het deksel los door de haakjes los te maken.**

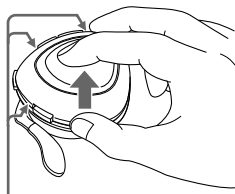

Haakjes (in behuizing)

Als de opening erg smal is, gebruikt u een platte schroevendraaier om de haakjes los te maken.

- 3 Maak de haakjes aan weerszijden van de instelknop los om de kaart te verwijderen, en houd de kaart vast aan de instelknop.**

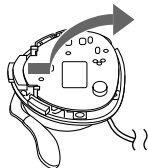

Opmerking

Let op dat u de bedrading niet breekt als u de kaart omhoogtrekt.

- 4 Maak de batterij-aansluiting los en verwijder de batterij door aan het lipje te trekken.**

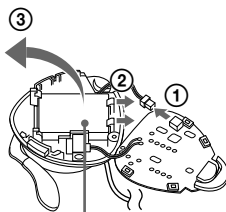

Batterij

Voorzorgsmaatregelen

Informatie over BLUETOOTH-communicatie

- Draadloze BLUETOOTH-technologie functioneert binnen een straal van ongeveer 10 meter.
De maximale communicatieafstand is afhankelijk van obstakels (personen, metalen voorwerpen, muren, enzovoort) of elektromagnetische storing.
- De antenne van dit apparaat is ingebouwd in het deel dat u om uw rechteroor draagt. De gevoeligheid van de BLUETOOTH-communicatie kan worden verbeterd door een verbonden BLUETOOTH-apparaat rechts van u te plaatsen.
- De volgende omstandigheden kunnen van invloed zijn op de gevoeligheid van BLUETOOTH-communicatie.
 - Er bevindt zich een obstakel, zoals een persoon, een metalen voorwerp of een muur, tussen dit apparaat en het BLUETOOTH-apparaat.
 - Er bevindt zich een apparaat dat de frequentie 2,4 GHz gebruikt, zoals een draadloos LAN-apparaat, draadloze telefoon of magnetron, in de buurt van dit apparaat.
- Omdat BLUETOOTH-apparaten en draadloze LAN-apparaten (IEEE802.11b/g) dezelfde frequentie gebruiken, kan storing worden veroorzaakt door microgolven. Als dit apparaat in de buurt van een draadloos LAN-apparaat wordt gebruikt, kan dit een lagere communicatiesnelheid, ruis of een ongeldige verbinding tot gevolg hebben. In dit geval moet u het volgende doen.
 - Gebruik dit apparaat op ten minste 10 meter afstand van het draadloze LAN-apparaat.
- Als dit apparaat binnen 10 meter van een draadloos LAN-apparaat wordt gebruikt, schakelt u het draadloze LAN-apparaat uit.
- Plaats dit apparaat en het BLUETOOTH-apparaat zo dicht mogelijk bij elkaar in de buurt.
- Microgolven die afkomstig zijn van een BLUETOOTH-apparaat, kunnen van invloed zijn op de werking van elektronische medische apparaten. Schakel dit apparaat en andere BLUETOOTH-apparaten uit op de volgende plaatsen, omdat dit ongelukken kan veroorzaken.
 - in de buurt van ontvlambare gassen, in ziekenhuizen, treinen, vliegtuigen of benzinestations
 - in de buurt van automatische deuren of brandalarmen
- Dit apparaat ondersteunt beveiligingsmogelijkheden die voldoen aan de BLUETOOTH-norm voor een beveiligde verbinding wanneer de draadloze BLUETOOTH-technologie wordt gebruikt, maar afhankelijk van de instelling is beveiliging wellicht niet genoeg. Wees voorzichtig wanneer u communiceert via de draadloze BLUETOOTH-technologie.
- We zijn niet verantwoordelijk voor het lekken van informatie tijdens het BLUETOOTH-communicatie.
- We kunnen niet garanderen dat een verbinding tot stand kan worden gebracht met alle BLUETOOTH-apparaten.
 - Apparaten met BLUETOOTH-functies moeten voldoen aan de BLUETOOTH-norm die is vastgesteld door BLUETOOTH SIG, en moeten zijn geverifieerd.

- Zelfs als het aangesloten apparaat voldoet aan de hierboven vermelde BLUETOOTH-norm, kan met sommige apparaten wellicht geen verbinding worden gemaakt of functioneert het apparaat niet correct, afhankelijk van de kenmerken of technische gegevens van het apparaat.
- Wanneer u handsfree belt via de telefoon, kan ruis optreden, afhankelijk van het apparaat of de omgeving.
- Afhankelijk van het apparaat dat wordt aangesloten, kan het enige tijd duren voordat de communicatie wordt gestart.

Informatie over de bijgeleverde netspanningsadapter

- Gebruik alleen de netspanningsadapter die bij dit apparaat wordt geleverd. Gebruik geen andere netspanningsadapter, omdat hierdoor storingen in het apparaat kunnen worden veroorzaakt.



Polariteit van de stekker

- Als u het apparaat langere tijd niet gebruikt, haalt u de stekker van de netspanningsadapter uit het stopcontact. Wanneer u de netspanningsadapter uit het stopcontact haalt, moet u aan de stekker van de adapter trekken en nooit aan het snoer.

Overigen

- Zet dit apparaat niet op een plaats waar het wordt blootgesteld aan vochtigheid, stof, roet, stoom of direct zonlicht of in een auto die wacht voor het stoplicht. Dit kan een storing veroorzaken.

- De BLUETOOTH-functie van een mobiele telefoon functioneert mogelijk niet correct, afhankelijk van radiogolven en de locatie waar het apparaat wordt gebruikt.
- Als u ongemakken ondervindt na het gebruik van een BLUETOOTH-apparaat, moet u meteen stoppen met het gebruik van het apparaat. Als het probleem daarmee niet is verholpen, raadpleegt u de dichtstbijzijnde Sony-handelaar.
- Wanneer u muziek beluistert met dit apparaat met een te hoog volume, kan uw gehoor worden beschadigd. Voor veiligheid in het verkeer kunt u dit apparaat het beste niet gebruiken tijdens het autorijden of fietsen.
- Plaats geen voorwerpen op dit apparaat en oefen geen druk uit op het apparaat, omdat het apparaat kan vervormen als dit lange tijd aan dergelijke situaties wordt blootgesteld.
- Met alle vragen of problemen met betrekking tot dit apparaat die niet aan bod komen in deze gebruiksaanwijzing, kunt u terecht bij uw Sony-handelaar.

Wat is BLUETOOTH-technologie?

Draadloze BLUETOOTH-technologie is een draadloze technologie met klein bereik waarmee gegevens draadloos kunnen worden overgebracht tussen digitale apparaten, zoals een computer of digitale camera. Draadloze BLUETOOTH-technologie functioneert binnen een straal van ongeveer 10 meter. Gewoonlijk sluit u twee apparaten aan, maar bepaalde apparaten kunnen op meerdere apparaten tegelijk worden aangesloten. U hebt geen kabel nodig voor de verbinding, aangezien BLUETOOTH-technologie een draadloze technologie is. Daarnaast is het ook niet nodig de apparaten op elkaar te richten zoals bij infraroodtechnologie. U kunt een apparaat bijvoorbeeld in uw broekzak gebruiken. BLUETOOTH-technologie is een internationale norm die door miljoenen bedrijven over de hele wereld wordt ondersteund en gebruikt.

Communicatiesysteem en compatibele BLUETOOTH-profielen van dit apparaat

Met profielen worden standaardfuncties voor afzonderlijke BLUETOOTH-apparaten gespecificeerd. Dit apparaat ondersteunt de volgende BLUETOOTH-versie en het volgende BLUETOOTH-profiel:

Communicatiesysteem:

BLUETOOTH-specificatie versie 2.0

Compatibele BLUETOOTH-profielen:

- A2DP (Advanced Audio Distribution Profile): audiogegevens van hoge kwaliteit verzenden of ontvangen.
- AVRCP (Audio Video Remote Control Profile): audio/video-apparatuur bedienen; afspelen onderbreken, stoppen, starten, volumeregeling, enzovoort.
- HSP (Headset Profile)*: bellen/de telefoon bedienen.
- HFP (Hands-free Profile)*: bellen/de telefoon hands-free bedienen.

* Wanneer u een mobiele BLUETOOTH-telefoon gebruikt die zowel HFP (Hands-free Profile) als HSP (Headset Profile) ondersteunt, moet u HFP instellen.

Opmerking

Voor het gebruik van de BLUETOOTH-functie is voor het BLUETOOTH-apparaat dat wordt aangesloten, hetzelfde profiel vereist als voor dit apparaat. Houd er ook rekening mee dat zelfs wanneer de apparaten hetzelfde profiel gebruiken, mogelijk verschillende functies beschikbaar zijn afhankelijk van de specificaties.

Problemen oplossen

Als u problemen ondervindt bij het gebruik van dit apparaat, gebruikt u de volgende controlelijst. Als het probleem daarmee niet is verholpen, raadpleegt u de dichtstbijzijnde Sony-handelaar.

Algemeen

Het apparaat wordt niet ingeschakeld.

- Laad de batterij van het apparaat op.
- Het apparaat wordt niet ingeschakeld tijdens het opladen. Koppel het apparaat los van de netspanningsadapter en schakel het apparaat in.

De koppeling kan niet worden gemaakt.

- Plaats dit apparaat en het BLUETOOTH-apparaat dicht bij elkaar.

De BLUETOOTH-verbinding kan niet tot stand worden gebracht.

- Controleer of dit apparaat is ingeschakeld.
- Controleer of het te verbinden BLUETOOTH-apparaat is ingeschakeld en of de BLUETOOTH-functie is ingeschakeld.
- Verbinding met het BLUETOOTH-apparaat wordt wellicht niet onthouden op dit apparaat. Breng de BLUETOOTH-verbinding vanaf het BLUETOOTH-apparaat tot stand met dit apparaat meteen nadat het koppelen is voltooid.
- Dit apparaat of het te verbinden BLUETOOTH-apparaat bevindt zich in de slaapstand.
- De BLUETOOTH-verbinding is beëindigd. Breng de BLUETOOTH-verbinding opnieuw tot stand.

Vervormd geluid

- Controleer of dit apparaat storing ondervindt van een draadloos LAN-apparaat, een ander draadloos apparaat met een frequentie van 2,4 GHz of magnetron.
- Zet dit apparaat op een andere plaats.

De communicatieafstand is te klein. (Het geluid verspringt.)

- Als een apparaat dat elektromagnetische straling genereert, zoals een draadloos LAN-apparaat, andere BLUETOOTH-apparaten of een magnetron, zich in de buurt van dit apparaat bevindt, plaatst u dit apparaat verder uit de buurt van dergelijke bronnen.

Het apparaat kan niet worden bediend.

(Verbinding is verbroken.)

- Stel het apparaat opnieuw in. Koppelingsgegevens worden niet verwijderd door deze bewerking. Steek een klein puntig voorwerp onder een hoek in de opening en duw het voorwerp in de opening tot u een klik voelt.

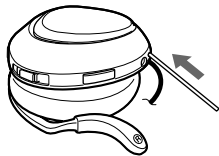

Bij het beluisteren van muziek

Geen geluid

- Controleer of dit apparaat en het BLUETOOTH-apparaat zijn ingeschakeld.
- Controleer of de BLUETOOTH-verbinding A2DP (Advanced Audio Distribution Profile; profiel voor geavanceerde audiodistributie) tot stand is gebracht tussen dit apparaat en het BLUETOOTH-apparaat.

- ➔ Controleer of muziek wordt afgespeeld op het BLUETOOTH-apparaat.
- ➔ Controleer of het volume van het apparaat niet te laag staat.
- ➔ Controleer of het volume van het BLUETOOTH-apparaat niet te laag is ingesteld, indien het BLUETOOTH-apparaat over een volumeregelaar beschikt.
- ➔ Voer de koppeling tussen dit apparaat en het BLUETOOTH-apparaat opnieuw uit.

Zacht geluid

- ➔ Verhoog het volume van dit apparaat.
- ➔ Verhoog het volume van het BLUETOOTH-apparaat, indien het BLUETOOTH-apparaat over een volumeregelaar beschikt.

Lage geluidskwaliteit

- ➔ Schakel de BLUETOOTH-verbinding over naar A2DP (Advanced Audio Distribution Profile) wanneer HSP (Headset Profile) is ingesteld.

Bij het bellen

U hoort de ontvanger niet.

- ➔ Controleer of dit apparaat en de mobiele BLUETOOTH-telefoon zijn ingeschakeld.
- ➔ Controleer de verbinding tussen dit apparaat en de mobiele BLUETOOTH-telefoon.
- ➔ Controleer of de uitvoer van de mobiele BLUETOOTH-telefoon is ingesteld op dit apparaat.
- ➔ Controleer of het volume van het apparaat niet te laag staat.
- ➔ Controleer of het volume van de mobiele BLUETOOTH-telefoon niet te laag is ingesteld, indien de mobiele BLUETOOTH-telefoon over een volumeregelaar beschikt.

- ➔ Als u naar muziek luistert met dit apparaat, stopt u het afspelen, drukt u op de multifunctionele toets en voert u het gesprek.

Zacht geluid van de ontvanger

- ➔ Verhoog het volume van dit apparaat.
- ➔ Verhoog het volume van de mobiele BLUETOOTH-telefoon, indien de mobiele BLUETOOTH-telefoon over een volumeregelaar beschikt.

Het apparaat initialiseren

U kunt de standaardinstellingen (zoals de volume-instelling) van dit apparaat herstellen en alle koppelingsgegevens verwijderen.

1 Als dit apparaat is ingeschakeld, houdt u POWER ongeveer 3 seconden ingedrukt om dit apparaat uit te schakelen.

2 Houd POWER en de multifunctionele toets ongeveer 7 seconden tegelijk ingedrukt.

De lampjes (blauw en rood) knipperen allebei vier keer en dit apparaat wordt opnieuw ingesteld op de standaardinstellingen. Alle koppelingsgegevens worden gewist.

Technische gegevens

Algemeen

Communicatiesysteem

BLUETOOTH-specificatie versie 2.0

Uitvoer

BLUETOOTH-specificatie Power Class 2

Maximaal communicatiebereik

Ongeveer 10 m (zonder obstakels) *1

Frequentieband

2,4 GHz-band (2,4000 GHz – 2,4835 GHz)

Modulatiemethode

FHSS

Compatibele BLUETOOTH-profielen*2

A2DP (Advanced Audio Distribution Profile; profiel voor geavanceerde audiodistributie)

AVRCP (Audio Video Remote Control Profile; profiel voor externe audio-/videobediening)

HSP (Headset Profile; headsetprofiel)

HFP (Hands-free Profile; handsfree profiel)

Ondersteunde codecs*3

SBC*4, MP3

Bijgeleverd accessoire

Netspanningsadapter (1)

*1 Het werkelijke bereik is afhankelijk van factoren zoals obstakels tussen apparaten, magnetische velden rond een magnetron, statische elektriciteit, de ontvangstgevoeligheid, de prestatie van de antenne, het besturingssysteem, de software, enzovoort.

*2 BLUETOOTH-standaardprofielen geven het doel aan van BLUETOOTH-communicatie tussen apparaten.

*3 Codec: indeling voor audiosignaalcompressie en -conversie

*4 Subband Codec

Headset

Voedingsbron

3,7 V gelijkstroom: Ingebouwde oplaadbare lithium-ion batterij

Gewicht

Ongeveer 60 g

Nominaal stroomverbruik

1,5 W

Receiver

Type

Open air, dynamisch

Stuureenheid

30 mm koepeltype

Frequentiebereik van weergave

20 – 20.000 Hz

Microfoon

Type

Alle richtingen, electret-condensator

Effectief frequentiebereik

100 – 4.000 Hz

Wijzigingen in ontwerp en technische gegevens voorbehouden zonder voorafgaande kennisgeving.

ATTENZIONE

Per ridurre il rischio di incendi o scosse elettriche, non esporre questo apparecchio alla pioggia o all'umidità.

Per ridurre il rischio di scosse elettriche, non aprire il rivestimento esterno. Per qualsiasi riparazione rivolgersi solo a personale qualificato.

Non installare l'apparecchiatura in un ambiente ristretto, come scaffali per libri o mobiletti incorporati.

Per ridurre il rischio di incendi, non coprire le aperture di ventilazione dell'apparecchio con giornali, tovaglie, tende e simili. Inoltre, non collocare candele accese sull'apparecchio.

Per ridurre il rischio di incendi o scosse elettriche, non mettere sull'apparecchio degli oggetti che contengono liquidi, come i vasi.

Collegare l'alimentatore CA a una presa di rete CA facilmente accessibile. In caso di funzionamento anomalo dell'alimentatore CA, scollegarlo immediatamente dalla presa di rete CA.



Con la presente Sony Corp. dichiara che questo apparecchio è conforme ai requisiti essenziali ed alle altre disposizioni pertinenti stabilite dalla direttiva 1999/5/CE.

Per ulteriori dettagli, si prega di consultare il seguente

URL: <http://www.compliance.sony.de/>

Bluetooth e i relativi loghi sono di proprietà di Bluetooth SIG, Inc., concessi in licenza a Sony Corporation.

Gli altri marchi di fabbrica e nomi commerciali appartengono ai rispettivi proprietari.

Tecnologia di codifica audio MPEG Layer-3 e brevetti su licenza di Fraunhofer IIS e Thomson.



Trattamento del dispositivo elettrico od elettronico a fine vita (applicabile in tutti i paesi dell'Unione Europea e in altri paesi europei con sistema di raccolta differenziata)

Questo simbolo sul prodotto o sulla confezione indica che il prodotto non deve essere considerato come un normale rifiuto domestico, ma deve invece essere consegnato ad un punto di raccolta appropriato per il riciclo di apparecchi elettrici ed elettronici. Assicurandovi che questo prodotto sia smaltito correttamente, voi contribuirete a prevenire potenziali conseguenze negative per l'ambiente e per la salute che potrebbero altrimenti essere causate dal suo smaltimento inadeguato. Il riciclaggio dei materiali aiuta a conservare le risorse naturali. Per informazioni più dettagliate circa il riciclaggio di questo prodotto, potete contattare l'ufficio comunale, il servizio locale di smaltimento rifiuti oppure il negozio dove l'avete acquistato.

Indice

Benvenuti	4
3 fasi per utilizzare la funzione BLUETOOTH	5
Posizione e funzione delle parti	6
Carica dell'apparecchio ...	7
Associazione	9
Informazioni sull'associazione ...	9
Procedure di associazione	9
Applicazione delle cuffie auricolari	11
Indicazioni della funzione BLUETOOTH	12
Ascolto della musica	13
Controllo del dispositivo audio – AVRCP	14
Chiamate	16
Controllo del telefono cellulare BLUETOOTH – HFP, HSP ...	18
Chiamate durante la riproduzione della musica	19
Smaltimento dell'apparecchio	20
Precauzioni	21
Tecnologia BLUETOOTH ...	23
Guida alla soluzione dei problemi	24
Inizializzazione dell'apparecchio	25
Caratteristiche tecniche ...	26

Benvenuti

Complimenti per avere acquistato queste cuffie auricolari stereo senza fili Sony, che utilizzano la tecnologia senza fili BLUETOOTH™.

- È possibile ascoltare la musica da un dispositivo BLUETOOTH che supporta la trasmissione di musica.
- È possibile effettuare conversazioni in modalità senza fili tenendo il telefono cellulare BLUETOOTH all'interno della borsa.
- È possibile controllare in remoto le funzioni di base del dispositivo audio BLUETOOTH (riproduzione, pausa, arresto e così via).
- È possibile caricare l'apparecchio utilizzando l'alimentatore CA in dotazione.
- Per i periodi di inutilizzo, è possibile riavvolgere il cavo dell'apparecchio mediante la pressione di un solo tasto.

Per ulteriori informazioni sulla tecnologia BLUETOOTH, vedere a pagina 23.

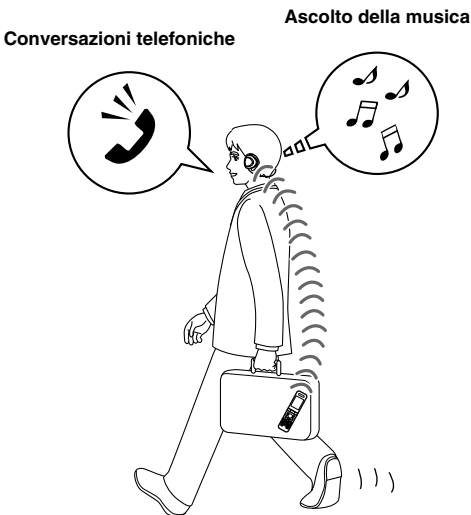

3 fasi per utilizzare la funzione BLUETOOTH

Associazione

Innanzitutto, occorre registrare (“associare”) un dispositivo BLUETOOTH (telefono cellulare e così via) e il presente apparecchio l’uno con l’altro. Una volta effettuata l’associazione, non occorre eseguire di nuovo l’operazione.



Ascolto della musica

Connessione BLUETOOTH

Per la connessione BLUETOOTH, utilizzare il dispositivo BLUETOOTH.

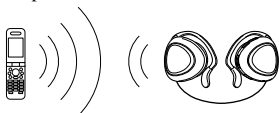

Connessione

A2DP

AVRCP

→ Pagina 13

Chiamate

Connessione BLUETOOTH

Quando è acceso, l’apparecchio inizia a stabilire automaticamente una connessione BLUETOOTH con il telefono cellulare riconosciuto.



Connessione

HFP

HSP

→ Pagina 16

Ascolto della musica

È possibile ascoltare la musica riprodotta mediante il dispositivo BLUETOOTH.

Tramite il presente apparecchio, è possibile utilizzare le funzioni di riproduzione, arresto o pausa.



→ Pagina 13 - 15

Conversazioni telefoniche

È possibile effettuare e ricevere una chiamata utilizzando il presente apparecchio.



→ Pagina 17 - 19

Posizione e funzione delle parti

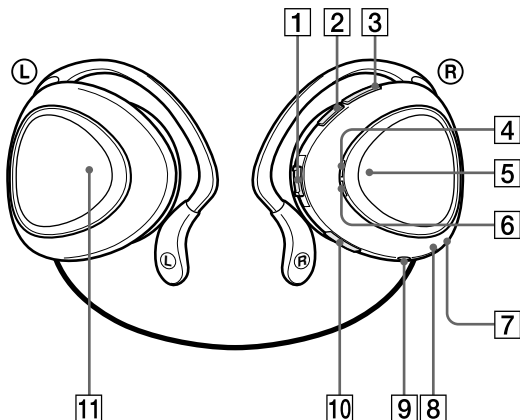

1 Interruttore

Consente di controllare varie funzioni durante l'ascolto della musica.

2 Tasto VOLUME -

3 Tasto VOLUME +

4 Indicatore (blu)

Indica lo stato della comunicazione dell'apparecchio.

5 Tasto multifunzione

Consente di controllare varie funzioni di chiamata.

6 Indicatore (rosso)

Indica lo stato dell'alimentazione dell'apparecchio.

7 Microfono

8 Tasto RESET

9 Presa DC IN 3 V

10 Tasto POWER

11 Tasto AUTO WIND

Consente di avvolgere il cavo dell'apparecchio.

Carica dell'apparecchio

Nell'apparecchio è inclusa una batteria ricaricabile agli ioni di litio, da caricare precedentemente al primo uso.

1 Collegare l'alimentatore CA in dotazione alla presa DC IN 3 V dell'apparecchio.

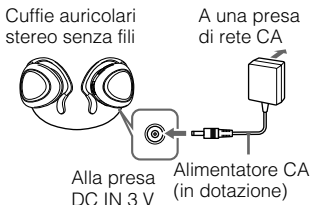

La carica ha inizio non appena l'alimentatore CA viene collegato ad una presa di rete CA.

Suggerimento

Se l'alimentatore CA viene collegato a una presa di rete CA mentre l'apparecchio è acceso, quest'ultimo si spegne automaticamente.

2 Accertarsi che durante la carica l'indicatore (rosso) si illumini.

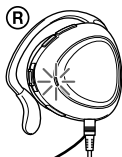

La carica viene completata in circa 3 ore*, dopo di che l'indicatore (rosso) si spegne automaticamente.

* Tempo necessario alla carica di una batteria completamente scarica.

Attenzione

Se il presente apparecchio rileva un problema durante la carica, è possibile che l'indicatore (rosso) si spenga nonostante la carica non sia ancora completata.

Controllare le seguenti possibili cause:

- La temperatura ambiente non rientra nella gamma di 0 °C – 40 °C.
- Si è verificato un problema con la batteria.

In tal caso, eseguire di nuovo la carica entro la gamma di temperature specificata.

Se il problema persiste, rivolgersi ad un rivenditore Sony.

Note

- Se la batteria non viene utilizzata per un periodo prolungato, è possibile che si scarichi rapidamente. Tuttavia, dopo alcuni cicli di ricarica, la durata della batteria migliora.
- Se la durata della batteria ricaricabile incorporata si riduce della metà, occorre sostituire la batteria. Per la sostituzione della batteria ricaricabile, consultare un rivenditore Sony.
- Non esporre l'apparecchio a temperature estreme, luce solare diretta, umidità, sabbia, polvere o urti meccanici. Non lasciare in alcun caso l'apparecchio all'interno di un'auto parcheggiata al sole.
- Utilizzare solo l'alimentatore CA in dotazione. Non utilizzare altri tipi di alimentatore CA.

Ore d'uso*

Stato	Ore d'uso approssimative
Tempo di comunicazione (incluso il tempo di riproduzione musicale) (max.)	11 ore
Tempo di attesa (max.)	100 ore

* È possibile che le durate indicate varino in base alla temperatura ambiente o alle condizioni d'uso.

Controllo della capacità residua della batteria

Premendo il tasto POWER con l'apparecchio acceso, l'indicatore (rosso) lampeggia. È possibile controllare la carica residua della batteria contando i lampeggiamenti dell'indicatore (rosso).

Indicatore (rosso)	Stato
3 volte	Carica completa
2 volte	Carica media
1 volta	Carica scarsa (da ricaricare)

Nota

Non è possibile controllare la capacità residua della batteria subito dopo l'accensione dell'apparecchio o durante l'associazione.

Se la batteria è quasi scarica

L'indicatore (rosso) lampeggia lentamente in modo automatico. Quando la batteria è scarica, viene emesso un segnale acustico e l'apparecchio si spegne automaticamente.

Associazione

Informazioni sull'associazione

Prima di utilizzare i dispositivi BLUETOOTH, è necessario "associarli" l'uno all'altro.

Una volta associati i dispositivi BLUETOOTH, non è necessario effettuare di nuovo l'associazione, ad eccezione dei casi riportati di seguito:

- Se le informazioni relative all'associazione vengono eliminate in seguito ad una riparazione e così via.
- Se il presente apparecchio viene associato a 9 o più dispositivi. Questo apparecchio può essere associato ad un massimo di 8 dispositivi. Se viene associato un nuovo dispositivo dopo l'ottavo, il dispositivo la cui data dell'ultima associazione o dell'ultima connessione è anteriore a quella degli altri 8 dispositivi associati, viene sostituito da quello nuovo.
- Se il riconoscimento dell'apparecchio mediante il dispositivo da connettere viene annullato.
- L'apparecchio viene inizializzato. In questo caso, tutte le informazioni relative all'associazione vengono eliminate.

Procedure di associazione

- 1 Posizionare il dispositivo di connessione entro 1 m da questo apparecchio.**
- 2 Tenere premuto il tasto POWER per almeno 7 secondi per impostare il modo di attesa per l'associazione mentre l'apparecchio è spento.**

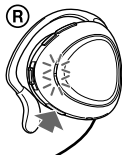

Note

- Dopo circa 3 secondi, l'apparecchio si accende, quindi l'indicatore (blu) e l'indicatore (rosso) lampeggiano insieme due volte. Tenere premuto il tasto senza rilasciarlo fino a quando entrambi gli indicatori iniziano a lampeggiare contemporaneamente, quindi rilasciare il tasto. L'apparecchio entra nel modo di associazione.
- Se l'associazione non viene effettuata entro 5 minuti, il modo di associazione viene annullato e l'apparecchio si spegne. In questo caso, ripetere la procedura a partire dal punto **1**.

Continua 9

3 Eseguire la procedura di associazione sul dispositivo di connessione affinché questo riconosca il presente apparecchio.

Sul display del dispositivo di connessione viene visualizzato l'elenco dei dispositivi rilevati. Il presente apparecchio viene visualizzato come "DR-BT30Q". Se "DR-BT30Q" non viene visualizzato, ripetere la procedura a partire dal punto **1**.

4 Selezionare "DR-BT30Q" visualizzato sul display del dispositivo di connessione.

5 Se sul display di un dispositivo di connessione viene richiesto di specificare il codice di protezione*, immettere "0000".

Se l'indicatore (blu) lampeggia lentamente, significa che l'associazione è stata completata. Sul display di alcuni dispositivi BLUETOOTH viene visualizzato il messaggio che indica il completamento dell'associazione.

* È possibile che il codice di protezione venga denominato "codice di accesso", "codice PIN", "numero PIN" o "password".

6 Avviare la connessione BLUETOOTH dal dispositivo BLUETOOTH.

L'apparecchio memorizza il dispositivo come dispositivo connesso per ultimo. Una volta completata l'associazione, su alcuni dispositivi BLUETOOTH è possibile che la connessione con l'apparecchio venga effettuata in modo automatico.

Se si effettua l'associazione con un dispositivo BLUETOOTH che non supporta la visualizzazione dei dispositivi rilevati o privo di display

È possibile associare il dispositivo impostando il presente apparecchio e il dispositivo di connessione sul modo di associazione. Per ulteriori informazioni, consultare le istruzioni per l'uso in dotazione con il dispositivo di connessione.

Suggerimenti

- Per effettuare l'associazione con altri dispositivi BLUETOOTH, ripetere le procedure riportate ai punti da **1** a **5** per ciascuno dei dispositivi.
- Per eliminare tutte le informazioni relative all'associazione, consultare la sezione "Inizializzazione dell'apparecchio" (pagina 25).

Applicazione delle cuffie auricolari

1 Estrarre il cavo.

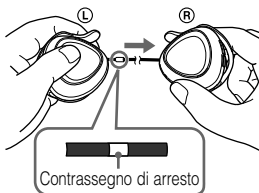

Nota

Non estrarre il cavo forzatamente, oltre il contrassegno di arresto.

2 Agganciare la sezione superiore attorno all'orecchio sinistro, accertandosi che sia posizionata comodamente nella parte posteriore dell'orecchio.

Indossare la cuffia contrassegnata dalla lettera **(R)** sull'orecchio destro e la cuffia contrassegnata dalla lettera **(L)** sull'orecchio sinistro.



Avvolgimento del cavo

Rimuovere le cuffie auricolari dalle orecchie, afferrare il cavo, quindi premere il tasto AUTO WIND per riavvolgere il cavo come illustrato dalla freccia nella figura, chiudendo le sezioni superiori delle cuffie auricolari.

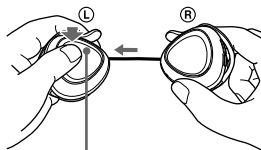

Tasto AUTO WIND

Nota

Se il cavo si arresta prima dell'avvolgimento completo, estrarlo di circa 50 cm e premere di nuovo il tasto AUTO WIND.

Indicazioni della funzione BLUETOOTH

B : indicatore (blu)

R : indicatore (rosso)

Stato		Tipi di lampeggiamento	
Associazione	Ricerca	B	● - ● - ● - ● - ● - ● - ● - ● - ● - ...
		R	● - ● - ● - ● - ● - ● - ● - ● - ● - ...
Connessione	Connessione possibile	B	● - - - ● - - - ● - - - ● - - - ● - - - ● - - - ...
	Connessione in corso	B	● - - - ● - - - ● - - - ● - - - ● - - - ● - - - ...
Connessione eseguita	HFP/HSP o A2DP (attesa della ricezione del segnale audio)	B	● - - - - - - - - - - ● - - - - - - - - - - ...
	HFP/HSP e A2DP (attesa della ricezione del segnale audio)	B	● - ● - - - - - - - - - ● - ● - - - - - - - - - ...
Musica	Ascolto	B	●● - - - - - - - - - - ●● - - - - - - - - - - ...
	Ascolto di unachiamata nel modo di attesa	B	●●● - - - - - - - - - - ●●● - - - - - - - - - - ...
Telefono	Chiamata in arrivo	B	●●●●●● ...
	Conversazione	B	●● - - - - - - - - - - ●● - - - - - - - - - - ...
	Chiamate durante la riproduzione della musica	B	●●● - - - - - - - - - - ●●● - - - - - - - - - - ...

Ascolto della musica

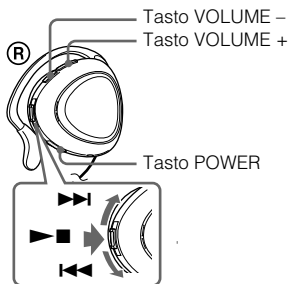

Prima di utilizzare l'apparecchio, effettuare quanto segue.

- Verificare che il dispositivo BLUETOOTH sia acceso.
- Verificare che l'associazione del presente apparecchio con il dispositivo BLUETOOTH sia completata.
- Verificare che il dispositivo BLUETOOTH supporti la funzione di trasmissione della musica (profilo: A2DP).

1 Tenere premuto il tasto POWER per circa 3 secondi con l'apparecchio spento.

L'indicatore (blu) e l'indicatore (rosso) lampeggiano insieme due volte, quindi l'apparecchio si accende.

Nota

Non tenere premuto il tasto POWER per oltre 7 secondi. Diversamente, l'apparecchio entra nel modo di associazione.

2 Stabilire la connessione BLUETOOTH (A2DP) da un dispositivo BLUETOOTH verso il presente apparecchio.

Per ulteriori informazioni sul funzionamento del dispositivo BLUETOOTH in uso, consultare le istruzioni per l'uso in dotazione con lo stesso.

3 Avviare la riproduzione sul dispositivo BLUETOOTH.

Suggerimento

La connessione BLUETOOTH di A2DP (Advanced Audio Distribution Profile, profilo di distribuzione audio avanzata) può inoltre essere effettuata mediante l'interruttore di questo apparecchio verso il dispositivo BLUETOOTH, se il presente apparecchio non è in uso per una chiamata telefonica.

Nota

Se la riproduzione di musica viene eseguita mediante connessione dell'apparecchio ad un dispositivo BLUETOOTH utilizzando il profilo HSP (Headset Profile)*, non sarà possibile ottenere una qualità audio elevata. Per ottenere un audio migliore, cambiare la connessione BLUETOOTH in A2DP* utilizzando il dispositivo BLUETOOTH.

* Per informazioni sui profili, vedere a pagina 23.

Per regolare il volume

Premere il tasto VOLUME + o - durante l'ascolto di musica.

Suggerimenti

- Se il livello del volume è basso, alzare il volume del dispositivo connesso. In tal modo, l'audio risulta maggiormente nitido.
- Il livello di volume per le chiamate telefoniche e l'ascolto della musica può essere impostato separatamente.

Per interrompere l'uso

1 Terminare la connessione BLUETOOTH mediante il dispositivo BLUETOOTH.

2 Tenere premuto il tasto POWER per circa 3 secondi.

L'indicatore (blu) e l'indicatore (rosso) si illuminano contemporaneamente, quindi l'apparecchio si spegne.

Suggerimento

A seconda del dispositivo BLUETOOTH, è possibile che al termine della riproduzione della musica la connessione BLUETOOTH termini automaticamente.

Controllo del dispositivo audio - AVRCP

Se il dispositivo audio BLUETOOTH connesso al presente apparecchio supporta il profilo AVRCP (Audio Video Remote Control Profile, profilo di controllo remoto audio e video), è possibile controllarlo utilizzando i tasti dell'apparecchio.

Per ulteriori informazioni sul funzionamento del dispositivo di connessione, consultare le istruzioni per l'uso in dotazione con lo stesso.

Nota

Il funzionamento del dispositivo di connessione BLUETOOTH mediante il presente apparecchio, varia in base alle relative caratteristiche tecniche.

Stato: nel modo di arresto o di pausa

	Premere	
	una volta	e tenere premuto
▶■	①	②
◀◀/▶▶	③	④

- ① Consente di avviare la riproduzione*¹
- ② Arresto della riproduzione
- ③ Brano successivo/Brano precedente
- ④ Avanzamento rapido/Ricerca rapida all'indietro

Stato: nel modo di riproduzione

	Premere	
	una volta	e tenere premuto
▶■	⑤	⑥
◀◀/▶▶	⑦	⑧

- ⑤ Pausa della riproduzione*¹
- ⑥ Arresto della riproduzione
- ⑦ Brano successivo/Brano precedente
- ⑧ Avanzamento rapido/Ricerca rapida all'indietro*²

*¹ A seconda del dispositivo BLUETOOTH, potrebbe essere necessario premere il tasto due volte.

*² È possibile che alcuni dispositivi BLUETOOTH non funzionino.

Nota

Non è possibile regolare il volume del dispositivo BLUETOOTH mediante i tasti di regolazione del volume dell'apparecchio.

Chiamate

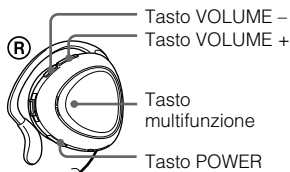

Prima di utilizzare l'apparecchio, effettuare quanto segue.

- Verificare che la funzione BLUETOOTH del telefono cellulare sia attivata.
- Verificare che l'associazione del presente apparecchio con il telefono cellulare BLUETOOTH sia completata.

1 Tenere premuto il tasto POWER per circa 3 secondi con l'apparecchio spento.

L'indicatore (blu) e l'indicatore (rosso) lampeggiano insieme due volte, quindi il presente apparecchio si accende ed effettua la connessione automatica all'ultimo telefono cellulare BLUETOOTH utilizzato.

Nota

Non tenere premuto il tasto POWER per oltre 7 secondi. Diversamente, l'apparecchio entra nel modo di associazione.

Suggerimento

Il tentativo di connessione tra il presente apparecchio e il telefono cellulare BLUETOOTH terminerà dopo 1 minuto. In tal caso, premere il tasto multifunzione per tentare di nuovo di stabilire la connessione.

Se si desidera connettere l'apparecchio a un telefono cellulare BLUETOOTH diverso da quello utilizzato la volta precedente, seguire la procedura descritta nella sezione "Se l'apparecchio non è in grado di stabilire la connessione automatica a un telefono cellulare BLUETOOTH".

Se l'apparecchio non è in grado di stabilire la connessione automatica a un telefono cellulare BLUETOOTH

1 Stabilire la connessione BLUETOOTH (HFP o HSP) dal telefono cellulare BLUETOOTH verso il presente apparecchio.

Per ulteriori informazioni sull'uso, consultare il manuale delle istruzioni del telefono cellulare BLUETOOTH. Sul display del telefono cellulare BLUETOOTH viene visualizzato l'elenco dei dispositivi riconosciuti. Il presente apparecchio viene visualizzato come "DR-BT30Q". Se il telefono cellulare è dotato di entrambi i profili HFP (Hands-free Profile) e HSP (Headset Profile)*, impostarlo su HFP.

* Per ulteriori informazioni sui profili, vedere a pagina 23.

Nota

Durante l'ascolto della musica utilizzando il presente apparecchio connesso ad un telefono cellulare BLUETOOTH, effettuare la connessione BLUETOOTH utilizzando il telefono cellulare BLUETOOTH. Questa operazione non può essere effettuata tramite il tasto multifunzione.

Per effettuare una chiamata

1 Per chiamare, utilizzare i tasti del telefono cellulare.

Se tramite l'apparecchio non è possibile udire alcun suono, premere il tasto multifunzione.

Suggerimento

È possibile effettuare le chiamate nel seguente modo, in base al telefono cellulare BLUETOOTH. Per ulteriori informazioni sull'uso, consultare il manuale delle istruzioni del telefono cellulare.

- Se non è in corso alcuna comunicazione, è possibile effettuare le chiamate tramite la funzione di riconoscimento vocale premendo il tasto multifunzione.
- È possibile chiamare un numero specifico tenendo premuto il tasto multifunzione per circa 2 secondi.

Per ricevere una chiamata

Quando il telefono emette il tono di chiamata, l'avviso viene trasmesso mediante l'apparecchio.

1 Premere il tasto multifunzione sull'apparecchio.

Il tono di chiamata cambia come riportato di seguito, a seconda del telefono cellulare in uso.

- tono di chiamata impostato sull'apparecchio
- tono di chiamata impostato sul telefono cellulare
- tono di chiamata impostato sul telefono cellulare solo per la connessione BLUETOOTH.

Nota

Premendo il tasto di chiamata del telefono cellulare BLUETOOTH, è possibile che su alcuni telefoni cellulari BLUETOOTH sia impostata la priorità d'uso delle cuffie auricolari. In tal caso, per conversare tramite l'apparecchio tenere premuto il tasto multifunzione per circa 2 secondi oppure utilizzare il telefono cellulare BLUETOOTH. Per ulteriori informazioni, consultare il manuale delle istruzioni del telefono cellulare BLUETOOTH.

Per regolare il volume

Premere il tasto VOLUME + o –.

Suggerimenti

- Non è possibile regolare il volume se non è in corso la comunicazione.
- Il livello di volume per le chiamate telefoniche e l'ascolto della musica può essere impostato separatamente.

Per terminare una chiamata

È possibile terminare una chiamata premendo il tasto multifunzione dell'apparecchio.

Per interrompere l'uso

1 Terminare la connessione BLUETOOTH utilizzando il telefono cellulare BLUETOOTH.

2 Tenere premuto il tasto POWER per circa 3 secondi per disattivare l'alimentazione.

L'indicatore (blu) e l'indicatore (rosso) si illuminano contemporaneamente, quindi l'apparecchio si spegne.

Controllo del telefono cellulare BLUETOOTH – HFP, HSP

L'uso dei tasti del presente apparecchio varia in base al telefono cellulare utilizzato.

Per il telefono cellulare BLUETOOTH, vengono utilizzati i profili HFP (Hands-free Profile, profilo vivavoce) o HSP (Headset Profile, profilo cuffie auricolari). Per ulteriori informazioni sui profili BLUETOOTH supportati e sul relativo funzionamento, consultare le istruzioni per l'uso in dotazione con il telefono cellulare BLUETOOTH.

HFP (Hands-free Profile)

Stato	Tasto multifunzione	
	Pressione breve	Pressione prolungata
Attesa	Attivazione della funzione di riconoscimento vocale	Riselezione dell'ultimo numero
Riconoscimento vocale attivo	Annullamento della funzione di riconoscimento vocale	–
Chiamata in uscita	Termine della chiamata in uscita	–
Chiamata in arrivo	Risposta	Rifiuto
Chiamata in corso	Termine della chiamata	Modifica del dispositivo attivo

HSP (Headset Profile)

Stato	Tasto multifunzione	
	Pressione breve	Pressione prolungata
Attesa	–	Chiamata*1
Chiamata in uscita	Termine della chiamata in uscita*1	Termine della chiamata in uscita o sostituzione del dispositivo attivo con le cuffie auricolari*2
Chiamata in arrivo	Risposta	–
Chiamata in corso	Termine della chiamata*3	Sostituzione del dispositivo attivo con le cuffie auricolari

*1 A seconda del telefono cellulare BLUETOOTH, è possibile che alcune funzioni non siano supportate.

*2 Potrebbe variare in base al telefono cellulare BLUETOOTH.

*3 Durante le chiamate tramite il telefono cellulare BLUETOOTH, è possibile che alcune funzioni non siano supportate.

Chiamate durante la riproduzione della musica

Se la connessione BLUETOOTH con il telefono cellulare è attiva, è possibile impostare l'apparecchio per le chiamate anche durante l'ascolto di musica. Prima di procedere, consultare la sezione "Chiamate" (pagina 16) per ulteriori informazioni sull'uso.

Per effettuare una chiamata durante la riproduzione della musica

- 1 Premere il tasto multifunzione durante la riproduzione musicale (pagina 16), oppure utilizzare il telefono cellulare BLUETOOTH per effettuare una chiamata.**

Se tramite l'apparecchio non è possibile udire alcun suono, tenere premuto il tasto multifunzione per circa 2 secondi.

Per ricevere una chiamata durante la riproduzione della musica

L'audio emesso dall'apparecchio cambia automaticamente in un tono di chiamata.

- 1 Premere il tasto multifunzione e parlare.**

Al termine della chiamata, premere il tasto multifunzione. L'apparecchio viene ripristinato sul modo di riproduzione.

Se l'audio non passa automaticamente a un tono di chiamata

- 1 Arrestare la riproduzione della musica.**
- 2 Quando viene emesso il tono di chiamata, premere il tasto multifunzione e parlare.**

Smaltimento dell'apparecchio

Ai fini della protezione ambientale, prima dello smaltimento accertarsi di rimuovere le batterie ricaricabili incorporate nell'apparecchio e di smaltirle in modo appropriato.

- 1 Rimuovere una vite dall'alloggiamento della cuffia destra utilizzando un cacciavite a croce.**

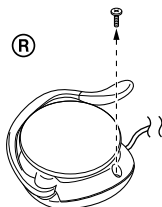

- 2 Posizionare il dito accanto al tasto POWER, quindi rimuovere il coperchio sganciando i morsetti.**

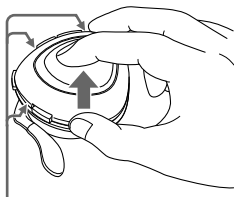

Morsetti (all'interno dell'alloggiamento della cuffia)

Se l'apertura non è sufficiente, utilizzare un cacciavite a taglio per sganciare i morsetti.

- 3 Sganciare i morsetti su entrambi i lati dell'interruttore per rimuovere la scheda, quindi sollevare la scheda a partire dall'interruttore.**

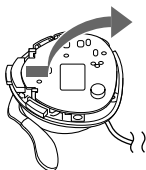

Nota

Mentre si solleva la scheda, prestare attenzione a non rompere alcun filo al relativo interno.

- 4 Scollegare il connettore della batteria, quindi rimuovere la batteria sollevando la linguetta.**

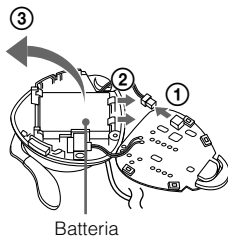

Precauzioni

Informazioni sulla

comunicazione BLUETOOTH

- La tecnologia senza fili BLUETOOTH opera entro un raggio di circa 10 metri. La distanza massima di comunicazione potrebbe variare in base alla presenza di ostacoli (elementi metallici, pareti, persone e così via) o di campi elettromagnetici.
- L'antenna del presente apparecchio è incorporata nella cuffia per l'orecchio destro. È possibile migliorare la sensibilità della comunicazione BLUETOOTH posizionando un dispositivo BLUETOOTH connesso sul lato destro.
- Nei casi riportati di seguito, è possibile che la sensibilità della comunicazione BLUETOOTH venga alterata.
 - Tra il presente apparecchio e il dispositivo BLUETOOTH sono presenti ostacoli quali elementi metallici, pareti o persone.
 - In prossimità del presente apparecchio è in uso un dispositivo che impiega frequenze a 2,4 GHz, ad esempio un dispositivo LAN senza fili, un telefono cordless o un forno a microonde.
- I dispositivi BLUETOOTH e le reti LAN senza fili (IEEE802.11b/g) impiegano le stesse frequenze, pertanto, se utilizzati entro brevi distanze, si potrebbero verificare interferenze a microonde che causerebbero alterazioni della velocità di comunicazione, disturbi o connessioni errate. In tal caso, effettuare quanto riportato di seguito.
 - Utilizzare il presente apparecchio ad una distanza minima di 10 m dal dispositivo LAN senza fili.
 - Se il presente apparecchio viene utilizzato entro un raggio di 10 m da un dispositivo LAN senza fili, spegnere quest'ultimo.
- Installare il presente apparecchio e il dispositivo BLUETOOTH il più vicino possibile l'uno all'altro.
- Le microonde trasmesse da un dispositivo BLUETOOTH potrebbero influire sul funzionamento di apparecchiature mediche elettroniche. Spegnere il presente apparecchio e altri dispositivi BLUETOOTH nei seguenti luoghi, onde evitare di causare incidenti.
 - in presenza di gas infiammabili, all'interno di ospedali, treni, aerei o stazioni di rifornimento
 - in prossimità di porte automatiche o allarmi anti-incendio
- Sebbene il presente apparecchio supporti funzioni di protezione conformi allo standard BLUETOOTH per garantire la connessione sicura durante l'uso della tecnologia senza fili BLUETOOTH, a seconda dell'impostazione la protezione potrebbe risultare insufficiente. Per questo motivo, prestare attenzione durante le comunicazioni mediante la tecnologia senza fili BLUETOOTH.
- Sony non potrà essere ritenuta responsabile in caso di eventuale dispersione di informazioni durante le comunicazioni BLUETOOTH.
- Non è possibile garantire la connessione con tutti i dispositivi BLUETOOTH.
 - Per la conformità con lo standard BLUETOOTH specificato da BLUETOOTH SIG e per l'autenticazione, occorre disporre di un dispositivo dotato della funzione BLUETOOTH.

- Anche se il dispositivo connesso è conforme con lo standard BLUETOOTH di cui sopra, potrebbe non essere possibile connettere alcuni dispositivi oppure alcuni di essi potrebbero non funzionare correttamente in base alle relative funzioni o specifiche.
- Durante le conversazioni telefoniche mediante la funzione vivavoce, a seconda del dispositivo o dell'ambiente di comunicazione si potrebbero verificare disturbi.
- A seconda del dispositivo da connettere, l'avvio della comunicazione potrebbe richiedere tempo.
- Se in seguito all'uso del dispositivo BLUETOOTH si avvertono dei fastidi, interrompere immediatamente l'uso. Se eventuali problemi persistono, rivolgersi ad un rivenditore Sony.
- L'ascolto ad alto volume mediante il presente apparecchio può provocare danni all'udito. Per motivi di sicurezza stradale, non utilizzare l'apparecchio durante la guida o in bicicletta.
- Durante il periodo di deposito, non appoggiare oggetti pesanti, né esercitare pressione sull'apparecchio onde evitare che si deformi.
- Per eventuali domande o problemi riguardanti questo apparecchio non trattati nel presente manuale, rivolgersi al più vicino rivenditore Sony.

Alimentatore CA in dotazione

- Utilizzare l'alimentatore CA in dotazione con il presente apparecchio. Non utilizzare altri alimentatori CA, onde evitare problemi di funzionamento dell'apparecchio



Polarità della spina

- Se si prevede di non utilizzare il presente apparecchio per un periodo di tempo prolungato, scollegare l'alimentatore CA dalla presa di rete. Per scollegare l'alimentatore CA dalla presa di rete, tirare afferrando la spina dell'alimentatore e non il cavo.

Altro

- Non collocare il presente apparecchio in luoghi esposti a umidità, polvere, cenere o vapore, soggetti alla luce solare diretta o in un'auto durante la sosta ad un semaforo. Diversamente, si potrebbero causare problemi di funzionamento.
- A seconda delle condizioni delle onde radio e del luogo in cui l'apparecchio viene utilizzato, potrebbe non essere possibile utilizzare il dispositivo BLUETOOTH con i telefoni cellulari.

Tecnologia BLUETOOTH

BLUETOOTH è una tecnologia senza fili funzionante entro brevi distanze che, senza l'uso di cavi, consente di trasmettere dati tra dispositivi digitali, ad esempio un computer o una fotocamera digitale.

La tecnologia senza fili BLUETOOTH opera entro un raggio di circa 10 metri. La connessione di due dispositivi costituisce l'uso più comune di tale tecnologia, tuttavia alcuni dispositivi consentono la connessione a più dispositivi contemporaneamente.

Trattandosi di una tecnologia senza fili, con BLUETOOTH non occorre utilizzare cavi, né disporre i dispositivi uno di fronte all'altro come con la tecnologia a infrarossi. Ad esempio, è possibile utilizzare questi tipi di dispositivo in una borsa o una tasca.

La tecnologia BLUETOOTH è uno standard internazionale supportato da milioni di aziende che la impiegano in tutto il mondo.

Sistema di comunicazione e profili BLUETOOTH compatibili dell'apparecchio

La creazione di un profilo consente di rendere standard la funzione BLUETOOTH di ogni specifica dei dispositivi dotati di questa tecnologia. Il presente apparecchio supporta la versione e il profilo BLUETOOTH seguenti:

Sistema di comunicazione:
specifica BLUETOOTH versione 2.0

Profili BLUETOOTH compatibili:

- A2DP (Advanced Audio Distribution Profile): trasmissione o ricezione di contenuto audio di alta qualità.
- AVRCP (Audio Video Remote Control Profile): controllo delle funzioni di pausa, arresto, avvio della riproduzione, regolazione del volume e così via di un apparecchio A/V.
- HSP (Headset Profile)*: conversazioni telefoniche/uso del telefono.
- HFP (Hands-free Profile)*: conversazioni telefoniche/uso della funzione vivavoce del telefono.

* Se il telefono cellulare BLUETOOTH supporta entrambi i profili HFP (Hands-free Profile) e HSP (Headset Profile), impostarlo su HFP.

Nota

Per utilizzare la funzione BLUETOOTH, è necessario che il dispositivo BLUETOOTH da connettere disponga dello stesso profilo dell'apparecchio. Si noti inoltre che anche in presenza dello stesso profilo, il funzionamento dei dispositivi potrebbe variare in base alle relative specifiche.

Guida alla soluzione dei problemi

Se durante l'uso del presente apparecchio vengono riscontrati dei problemi, fare riferimento al seguente elenco di verifica. Se il problema persiste, rivolgersi ad un rivenditore Sony.

Generali

Non è possibile accendere l'apparecchio.

- ➔ Caricare la batteria dell'apparecchio.
- ➔ L'apparecchio non è acceso durante la ricarica. Scollegare l'apparecchio dall'alimentatore CA, quindi accendere l'apparecchio.

Associazione impossibile

- ➔ Avvicinare ulteriormente l'apparecchio e il dispositivo BLUETOOTH.

Non è possibile effettuare la connessione BLUETOOTH.

- ➔ Verificare che l'apparecchio sia acceso.
- ➔ Verificare che il dispositivo di connessione BLUETOOTH sia acceso con la funzione BLUETOOTH attivata.
- ➔ La connessione con il dispositivo BLUETOOTH potrebbe non venire memorizzata su questo apparecchio. Stabilire la connessione BLUETOOTH dal dispositivo BLUETOOTH verso il presente apparecchio subito dopo il completamento dell'associazione.
- ➔ Il presente apparecchio o il dispositivo di connessione BLUETOOTH è impostato sul modo di attesa.
- ➔ La connessione BLUETOOTH è stata terminata. Stabilire di nuovo la connessione BLUETOOTH.

Audio distorto

- ➔ Verificare che il presente apparecchio non sia soggetto a interferenze provenienti da una rete LAN senza fili, da un altro dispositivo senza fili a 2,4 GHz o da un forno a microonde.
- ➔ Posizionare nuovamente il presente apparecchio.

La distanza di corrispondenza è eccessivamente breve (il suono salta).

- ➔ Se in prossimità dell'apparecchio sono presenti dispositivi che generano radiazioni elettromagnetiche, ad esempio una rete LAN senza fili, altri dispositivi BLUETOOTH o un forno a microonde, allontanare l'apparecchio da tali sorgenti.

L'apparecchio non funziona (la connessione è stata interrotta).

- ➔ Azzerare l'apparecchio. Questa operazione non comporta l'eliminazione delle informazioni relative all'associazione. Inserire un piccolo oggetto appuntito e così via all'interno del foro in modo leggermente inclinato, quindi spingere fino a quando non si sente uno scatto.

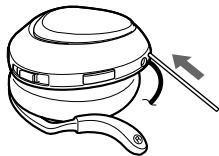

Durante l'ascolto della musica

Assenza di audio

- ➔ Verificare che l'apparecchio e il dispositivo BLUETOOTH siano accesi.
- ➔ Accertarsi che su entrambi l'apparecchio e il dispositivo BLUETOOTH sia in corso la connessione BLUETOOTH, A2DP (Advanced Audio Distribution Profile, profilo di distribuzione audio avanzata).

- ➔ Verificare che la musica venga riprodotta tramite il dispositivo BLUETOOTH.
- ➔ Verificare che il volume dell'apparecchio non sia regolato su un livello eccessivamente basso.
- ➔ Se il dispositivo BLUETOOTH dispone di un comando del volume, verificare che il relativo volume non sia impostato su un livello eccessivamente basso.
- ➔ Effettuare di nuovo l'associazione del presente apparecchio e del dispositivo BLUETOOTH.

Livello audio basso

- ➔ Alzare il volume sul presente apparecchio.
- ➔ Alzare il volume del dispositivo BLUETOOTH, se questo dispone di un comando del volume.

Audio di qualità scarsa

- ➔ Regolare la connessione BLUETOOTH sul profilo A2DP (Advanced Audio Distribution Profile) qualora sia impostato il profilo HSP (Headset Profile).

Durante le conversazioni telefoniche

Non è possibile udire la voce dell'interlocutore.

- ➔ Verificare che il presente apparecchio e il telefono cellulare BLUETOOTH siano accesi.
- ➔ Verificare la connessione tra l'apparecchio e il telefono cellulare BLUETOOTH.
- ➔ Verificare che il telefono cellulare BLUETOOTH sia impostato per l'uso con questo apparecchio.
- ➔ Verificare che il volume dell'apparecchio non sia regolato su un livello eccessivamente basso.
- ➔ Se il telefono cellulare BLUETOOTH dispone di un comando del volume, verificare che il relativo volume non sia impostato su un livello eccessivamente basso.
- ➔ Se si sta ascoltando la musica mediante il presente apparecchio, arrestare la riproduzione, premere il tasto multifunzione, quindi iniziare la conversazione.

Livello audio basso dall'interlocutore

- ➔ Alzare il volume sul presente apparecchio.
- ➔ Alzare il volume del telefono cellulare BLUETOOTH, se questo dispone di un controllo del volume.

Inizializzazione dell'apparecchio

È possibile ripristinare il presente apparecchio sulle impostazioni predefinite (ad esempio, l'impostazione del volume) ed eliminare tutte le informazioni relative all'associazione.

1 Se questo apparecchio è acceso, tenere premuto il tasto POWER per circa 3 secondi per spegnerlo.

2 Tenere premuti contemporaneamente il tasto POWER e il tasto multifunzione per circa 7 secondi.

L'indicatore (blu) e l'indicatore (rosso) lampeggiano contemporaneamente quattro volte, quindi l'apparecchio viene reimpostato sui valori predefiniti. In questo caso, tutte le informazioni relative all'associazione vengono eliminate.

Caratteristiche tecniche

Generali

Sistema di comunicazione

Specifica BLUETOOTH versione 2.0

Uscita

Specifica BLUETOOTH Power Class 2

Distanza di comunicazione massima

Linea d'aria: circa 10 m*1

Banda di frequenza

Banda da 2,4 GHz (2,4000 GHz – 2,4835 GHz)

Metodo di modulazione

FHSS

Profili BLUETOOTH compatibili*2

A2DP (Advanced Audio Distribution Profile, profilo di distribuzione audio avanzata)

AVRCP (Audio Video Remote Control Profile, profilo di controllo remoto audio e video)

HSP (Headset Profile, profilo cuffie auricolari)

HFP (Hands-free Profile, profilo vivavoce)

Codec supportati*3

SBC*4, MP3

Accessorio in dotazione

Alimentatore CA (1)

Cuffie auricolari

Alimentazione

3,7 V CC: batteria ricaricabile agli ioni di litio incorporata

Massa

Circa 60 g

Consumo energetico nominale

1,5 W

Ricevitore

Tipo

Open air, dinamico

Unità pilota

Tipo a cupola da 30 mm

Gamma di frequenze di riproduzione

20 – 20.000 Hz

Microfono

Tipo

Condensatore omnidirezionale a elettretto

Gamma di frequenze effettive

100 – 4.000 Hz

Il design e le caratteristiche tecniche sono soggetti a modifiche senza preavviso.

*1 La gamma effettiva varia in base a fattori quali ostacoli tra i dispositivi, campi magnetici in prossimità di forni a microonde, elettricità statica, sensibilità di ricezione, prestazioni dell'antenna, sistema operativo, applicazione software e così via.

*2 I profili standard BLUETOOTH indicano lo scopo della comunicazione BLUETOOTH tra i dispositivi.

*3 Codec: formato di conversione e di compressione dei segnali audio

*4 Codec sottobanda

Aviso

Para reduzir o risco de incêndio ou choque eléctrico, não exponha este aparelho à chuva nem à humidade.

Para evitar riscos de choque eléctrico, não abra a caixa do aparelho. Consulte a assistência técnica, a reparação só pode ser efectuada por pessoal qualificado.

Não instale o aparelho num espaço fechado, como uma estante ou um armário embutido.

Para reduzir o risco de incêndio, não tape a ventilação do aparelho com jornais, panos de mesa, cortinas, etc. E não coloque velas acesas em cima do aparelho.

Para reduzir o risco de incêndio ou choque eléctrico, não coloque objectos cheios de líquido, tais como jarras, em cima do aparelho.

Ligue o transformador de CA a uma tomada de corrente de fácil acesso. Se notar qualquer anormalidade no transformador, desligue-o imediatamente da tomada de corrente.



A Sony Corp. declara que este equipamento está conforme com os requisitos essenciais e outras provisões da Directiva 1999/5/CE.

Para mais informações, por favor consulte a seguinte

URL:<http://www.compliance.sony.de/>

Os logótipos e a marca Bluetooth são propriedade da Bluetooth SIG, Inc. e a utilização destas marcas pela Sony Corporation é feita sob licença.

As outras marcas comerciais e nomes de marcas comerciais são propriedade dos respectivos proprietários.

Tecnologia de codificação de áudio MPEG Layer-3 e patentes licenciadas de Fraunhofer IIS e Thomson.



Tratamento de Equipamentos Eléctricos e Electrónicos no final da sua vida útil (Aplicável na União Europeia e em países Europeus com sistemas de recolha selectiva de resíduos)

Este símbolo, colocado no produto ou na sua embalagem, indica que este não deve ser tratado como resíduo urbano indiferenciado. Deve sim ser colocado num ponto de recolha destinado a resíduos de equipamentos eléctricos e electrónicos. Assegurandose que este produto é correctamente depositado, irá prevenir potenciais consequências negativas para o ambiente bem como para a saúde, que de outra forma poderiam ocorrer pelo mau manuseamento destes produtos. A reciclagem dos materiais contribuirá para a conservação dos recursos naturais. Para obter informação mais detalhada sobre a reciclagem deste produto, por favor contacte o município onde reside, os serviços de recolha de resíduos da sua área ou a loja onde adquiriu o produto.

Índice

Bem-vindo!	4
Os 3 passos da função BLUETOOTH	5
Localização e funções das peças	6
Carregar os auscultadores	7
Sincronização	9
O que é a sincronização?	9
Procedimentos de sincronização ...	9
Colocar os auscultadores	11
Indicações da função BLUETOOTH	12
Ouvir música	13
Controlar o dispositivo de áudio – AVRCP	14
Fazer chamadas	16
Controlar o telemóvel BLUETOOTH – HFP, HSP ...	18
Fazer uma chamada enquanto ouve música	19
Deitar fora os auscultadores	20
Precauções	21
O que é a tecnologia BLUETOOTH?	23
Resolução de problemas ...	24
Inicializar o aparelho	25
Características técnicas ...	26

Bem-vindo!

Obrigado por ter adquirido estes auscultadores estéreo sem fios da Sony, equipados com a tecnologia sem fios BLUETOOTH™. Com eles pode:

- Ouvir música num equipamento BLUETOOTH compatível.
- Utilizar o telemóvel BLUETOOTH em mãos livres sem ter de o tirar da mala ou da pasta.
- Comandar remotamente as funções básicas (Reprodução, Pausa, Paragem, etc.) do equipamento de áudio BLUETOOTH.
- Carregar os auscultadores com o transformador de CA fornecido.
- Enrolar o fio dos auscultadores para os guardar, carregando apenas num botão.

Para obter informações sobre a tecnologia BLUETOOTH, consulte a página 23.

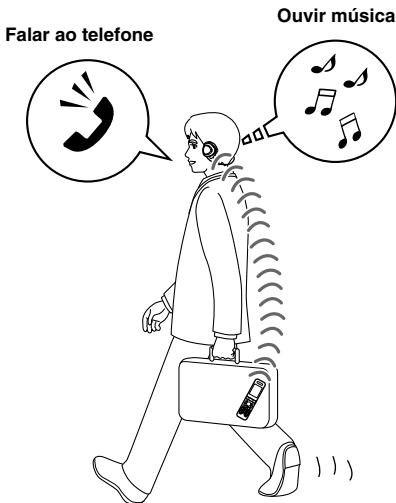

Os 3 passos da função BLUETOOTH

Sincronização

Primeiro, registre (“sincronize”) um dispositivo BLUETOOTH (telemóvel, etc.) com este aparelho. Depois de concluída a sincronização, não é necessário voltar a fazê-la.

Telemóveis
BLUETOOTH,
etc.



Sistema de
auscultadores
estéreo sem fio

Sincronização

→ Página 9

Ouvir música

Fazer chamadas

Ligação BLUETOOTH

Utilize o dispositivo BLUETOOTH para fazer a ligação BLUETOOTH.



Ligação

A2DP

AVRCP

→ Página 13

Ligação BLUETOOTH

Quando liga o sistema de auscultadores ele começa automaticamente a estabelecer uma ligação BLUETOOTH com o telemóvel reconhecido.



Ligação

HFP

HSP

→ Página 16

Ouvir música

Pode ouvir a música reproduzida no dispositivo BLUETOOTH. É possível reproduzir, parar ou fazer pausa com este aparelho.



Música

→ Páginas 13 - 15

Falar ao telefone

Pode fazer e atender chamadas utilizando este aparelho.

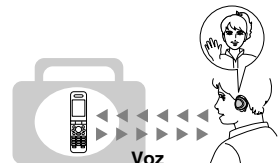

Voz

→ Páginas 17 - 19

Localização e funções das peças

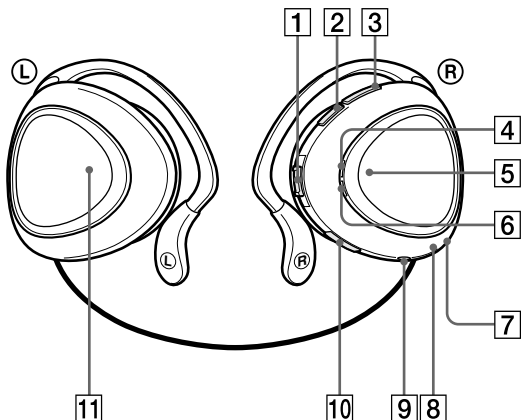

1 Selector jog

Controla as diversas funções enquanto ouve música.

2 Botão VOLUME -

3 Botão VOLUME +

4 Indicador (azul)

Indica o estado de comunicação dos auscultadores.

5 Botão multi-funções

Controla várias funções de chamadas.

6 Indicador (vermelho)

Indica o nível de carga dos auscultadores.

7 Microfone

8 Botão RESET

9 Tomada DC IN 3 V

10 Botão POWER

11 Botão AUTO WIND

Recolhe o fio dos auscultadores.

Carregar os auscultadores

Os auscultadores têm uma bateria recarregável de íões de lítio que deve ser carregada antes de os utilizar pela primeira vez.

1 Ligue o transformador de CA fornecido à tomada DC IN 3 V dos auscultadores.

Sistema de auscultadores estéreo sem fio



À tomada DC IN 3 V

A uma tomada de CA

Transformador de CA (fornecido)

Quando ligar o transformador de CA a uma tomada de corrente a carga começa.

Sugestão

Se ligar o transformador de CA a uma tomada de corrente com os auscultadores ligados, eles desligam-se automaticamente.

2 Verifique se o indicador (vermelho) se acende durante a carga.

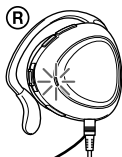

A carga demora cerca de 3 horas* e o indicador (vermelho) apaga-se automaticamente.

* Tempo necessário para recarregar uma bateria sem carga.

Atenção

Se os auscultadores detectarem um problema durante a carga, o indicador (vermelho) pode desligar-se, apesar da carga não estar terminada.

Verifique o seguinte:

- A temperatura ambiente ultrapassou os limites de 0 °C – 40 °C.
- Há um problema com a bateria.

Neste caso, carregue-a novamente a uma temperatura dentro dos limites mencionados acima.

Se o problema persistir, consulte o agente Sony mais próximo.

Notas

- Se não utilizar a bateria durante muito tempo a carga pode esgotar-se rapidamente mas, depois de a carregar algumas vezes, a duração respectiva aumenta.
- Se a duração da bateria recarregável interna diminuir para metade do tempo normal, substitua a bateria. Consulte o agente Sony mais próximo, para substituir a bateria recarregável.
- Evite expor os auscultadores a temperaturas extremas, à incidência directa dos raios solares, humidade, areia, pó ou choques mecânicos. Nunca deixe os auscultadores num automóvel estacionado ao sol.
- Utilize apenas o transformador de CA fornecido. Não utilize nenhum outro tipo de transformador de CA.

Horas de utilização*

Estado	Nº aproximado de horas de utilização
Tempo de comunicação (incluindo o tempo de reprodução de música) (máximo)	11 horas
Tempo de espera (máximo)	100 horas

* O tempo indicado acima depende da temperatura ambiente ou das condições de utilização.

Verificar o tempo restante da bateria

Se carregar no botão POWER com os auscultadores ligados, o indicador (vermelho) pisca. Pode verificar a carga restante da bateria pelo número de vezes que o indicador (vermelho) pisca.

Indicador (vermelho)	Estado
3 vezes	Carga total
2 vezes	Médio
1 vez	Baixo (precisa de ser carregada)

Nota

Não pode verificar a carga restante imediatamente depois de ter ligado os auscultadores nem durante a sincronização.

Quando a bateria estiver quase vazia

Automaticamente, o indicador (vermelho) pisca lentamente. Quando a bateria ficar vazia, ouve-se um sinal sonoro e o aparelho desliga-se automaticamente.

Sincronização

O que é a sincronização?

Os dispositivos BLUETOOTH têm de ser “sincronizados” uns com os outros antecipadamente. Depois de sincronizar os dispositivos BLUETOOTH, não tem de o fazer novamente, excepto nos seguintes casos:

- As informações de sincronização foram apagadas depois de uma reparação, etc.
- Os auscultadores estão sincronizados com 9 dispositivos ou mais.

É possível sincronizar estes auscultadores com um máximo de 8 dispositivos; se sincronizar um novo dispositivo, depois de ter sincronizado 8 dispositivos, aquele cuja última hora de ligação seja a mais antiga dos 8 dispositivos é substituído pelo novo.

- Se o reconhecimento dos auscultadores pelo dispositivo que quer ligar for apagado.
 - Os auscultadores são inicializados.
- Todas as informações de sincronização são apagadas.

Procedimentos de sincronização

- 1 Instale o dispositivo de ligação a 1 m dos auscultadores.**
- 2 Carregue continuamente no botão POWER durante 7 segundos ou mais para entrar no modo de espera de sincronização com os auscultadores desligados.**

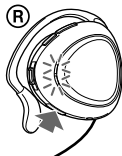

Notas

- Passados cerca de 3 segundos, o aparelho liga-se e o indicador (azul) bem como o indicador (vermelho) piscam duas vezes em conjunto. Não solte o botão até ambos os indicadores começarem a piscar em conjunto. Depois solte o botão. Os auscultadores entram no modo de sincronização.
- Se a sincronização não ficar concluída num período de aproximadamente 5 minutos, o modo de sincronização é cancelado e este aparelho desliga-se. Neste caso, recomeça a partir do passo **1**.

Continua 9

3 Execute o procedimento de sincronização no dispositivo de ligação para que ele reconheça os auscultadores.

A lista dos dispositivos detectados aparece no visor do dispositivo de ligação. Estes auscultadores aparecem como “DR-BT30Q”.

Se não aparecer a indicação “DR-BT30Q”, recomece a partir do passo **1**.

4 Seleccione “DR-BT30Q” no visor do dispositivo de ligação.

5 Se aparecer um pedido de introdução de palavra-passe* no visor de um dispositivo de ligação, introduza “0000”.

A sincronização fica concluída quando o indicador (azul) piscar lentamente.

Em alguns dispositivos BLUETOOTH aparece, no visor, uma mensagem equivalente a “Pairing complete” (Sincronização concluída).

* A palavra-passe pode ser designada por “Passkey”, “PIN code”, “PIN number” ou “Password”.

6 Inicie a ligação BLUETOOTH no dispositivo BLUETOOTH.

Este aparelho memoriza o dispositivo como o último dispositivo ligado. Em determinados dispositivos BLUETOOTH a ligação pode estabelecer-se automaticamente depois de concluída a sincronização.

Se fizer a sincronização com um dispositivo BLUETOOTH que não mostre uma lista dos dispositivos detectados ou que não tenha visor

Pode sincronizar o dispositivo definindo os auscultadores e o dispositivo de ligação para o modo de sincronização. Para obter mais informações, consulte o manual de instruções fornecido com o dispositivo de ligação.

Sugestões

- Para fazer a sincronização com outros dispositivos BLUETOOTH, repita os passos **1** a **5** para cada dispositivo.
- Para apagar todas as informações de sincronização, consulte “Inicializar o aparelho” (página 25).

Colocar os auscultadores

1 Puxe o fio para fora.

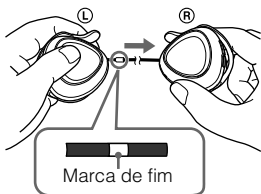

Nota

Não force a saída do fio para além da marca de fim.

2 Pendure a secção superior à volta da parte de cima da orelha esquerda e verifique se fica bem colocada à volta da parte de trás da orelha.

Coloque o auscultador marcado com um (R) na orelha direita e o marcado com um (L) na orelha esquerda.



Recolher o fio

Retire os auscultadores das orelhas, pegue no fio e carregue no botão AUTO WIND para o enrolar, como indicado pela seta da ilustração, e fechar as secções superiores dos auscultadores.

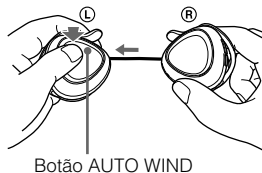

Nota

Se o fio parar a meio, puxe-o cerca de 50 cm para fora e carregue novamente no botão AUTO WIND.

Indicações da função BLUETOOTH

A : Indicador (azul)

V : Indicador (vermelho)

Estado		Código das luzes intermitentes	
Sincronização	Procurar	A	● - ● - ● - ● - ● - ● - ● - ● - ...
		V	● - ● - ● - ● - ● - ● - ● - ● - ...
Ligação	Pode ligar-se	A	● - - - ● - - - ● - - - ● - - - ● - - - ● - - - ...
	Ligar	A	● - - - ● - - - ● - - - ● - - - ● - - - ● - - - ...
Ligado	HFP/HSP ou A2DP (em espera para recepção do sinal de áudio)	A	● - - - - - - - - - - ● - - - - - - - - - - ...
	HFP/HSP e A2DP (em espera para recepção do sinal de áudio)	A	● - ● - - - - - - - - - ● - ● - - - - - - - - - ...
Música	Ouvir	A	●● - - - - - - - - - - ●● - - - - - - - - - - ...
	Ouvir durante a espera de uma chamada telefónica	A	●●● - - - - - - - - - - ●●● - - - - - - - - - - ...
Telefone	Atender chamada	A	●●●●●●● ...
	Falar	A	●● - - - - - - - - - - ●● - - - - - - - - - - ...
	Fazer uma chamada enquanto ouve música	A	●●● - - - - - - - - - - ●●● - - - - - - - - - - ...

Ouvir música

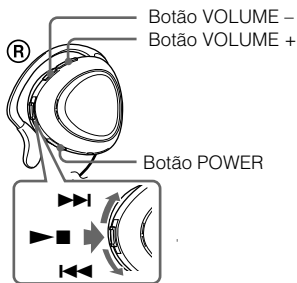

Verifique o seguintes antes de utilizar os auscultadores.

- O dispositivo BLUETOOTH está ligado.
- A sincronização dos auscultadores com o dispositivo BLUETOOTH está concluída.
- O dispositivo BLUETOOTH é compatível com a função de transmissão de música (perfil: A2DP).

1 Carregue continuamente no botão POWER durante cerca de 3 segundos com os auscultadores desligados.

O indicador (azul) e o indicador (vermelho) piscam duas vezes em conjunto e os auscultadores ligam-se.

Nota

Não carregue continuamente no botão POWER durante mais de 7 segundos, pois se o fizer os auscultadores entram no modo de sincronização.

2 Faça a ligação BLUETOOTH (A2DP) entre um dispositivo BLUETOOTH e os auscultadores.

Consulte o manual de instruções fornecido com o dispositivo BLUETOOTH para saber como utilizá-lo.

3 Inicie a reprodução no dispositivo BLUETOOTH.

Sugestão

Também pode efectuar a ligação BLUETOOTH do A2DP (Advanced Audio Distribution Profile) dos auscultadores ao dispositivo BLUETOOTH com o selector jog, excepto se estiver a utilizar os auscultadores para fazer uma chamada.

Nota

Quando ouvir música ligando os auscultadores a um dispositivo BLUETOOTH utilizando HSP (Headset Profile)*, a qualidade do som não é muito boa. Para obter um som melhor, mude a ligação BLUETOOTH para A2DP* utilizando o dispositivo BLUETOOTH.

* Para obter informações sobre os perfis, consulte a página 23.

Para ajustar o volume

Carregue no botão VOLUME + ou – enquanto ouve a música.

Sugestões

- Se o volume de som estiver baixo, aumente-o no dispositivo ligado. O som ouve-se melhor.
- Pode regular o nível do volume de som da música e de uma chamada independentemente.

Para parar de utilizar

1 Termine a ligação BLUETOOTH com o dispositivo BLUETOOTH.

2 Carregue continuamente no botão POWER durante cerca de 3 segundos.

O indicador (azul) e o indicador (vermelho) acendem-se em conjunto e os auscultadores desligam-se.

Sugestão

Dependendo do dispositivo BLUETOOTH, quando acabar de ouvir música, a ligação BLUETOOTH pode terminar automaticamente.

Controlar o dispositivo de áudio – AVRCP



Se o dispositivo de áudio BLUETOOTH ligado aos auscultadores for compatível com AVRCP (Audio Video Remote Control Profile), pode comandá-lo utilizando os botões dos auscultadores.

Consulte o manual de instruções fornecido com o dispositivo de ligação, para saber como utilizá-lo.

Nota



O funcionamento do dispositivo de ligação BLUETOOTH com os auscultadores varia com as respectivas características.

Estado: No modo de paragem ou de pausa

	Carregue	
	uma vez	sem soltar
	①	②
	③	④

- ① Inicia a reprodução*¹
- ② Pára
- ③ Salta para a seguinte/anterior
- ④ Avança/Recua rapidamente

Estado: No modo de reprodução

	Carregue	
	uma vez	sem soltar
	⑤	⑥
	⑦	⑧

- ⑤ Pausa*¹
- ⑥ Pára
- ⑦ Salta para a seguinte/anterior
- ⑧ Avança/Recua rapidamente*¹

*1 Dependendo do dispositivo BLUETOOTH pode precisar de carregar duas vezes no botão.

*2 Alguns dispositivos BLUETOOTH podem não funcionar.

Nota

Não pode ajustar o volume do dispositivo BLUETOOTH com os botões de volume dos auscultadores.

Fazer chamadas

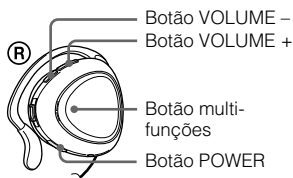

Verifique os pontos seguinte antes de utilizar os auscultadores.

- A função BLUETOOTH está activa no telemóvel.
- A sincronização dos auscultadores com o telemóvel BLUETOOTH está concluída.

1 Carregue continuamente no botão POWER durante cerca de 3 segundos com os auscultadores desligados.

O indicador (azul) e o indicador (vermelho) piscam em conjunto duas vezes, os auscultadores ligam-se e fazem automaticamente a ligação ao último telemóvel BLUETOOTH utilizado.

Nota

Não carregue continuamente no botão POWER durante mais de 7 segundos, pois se o fizer os auscultadores entram no modo de sincronização.

Sugestão

Os auscultadores deixam de tentar fazer a ligação ao telemóvel BLUETOOTH passado 1 minuto. Se isso acontecer, carregue no botão multi-funções para tentar ligar-se de novo.

Quando quiser ligar o aparelho a um telemóvel BLUETOOTH diferente do último que ligou, siga o procedimento descrito em “Se este aparelho não se ligar automaticamente a um telemóvel BLUETOOTH”.

Se este aparelho não se ligar automaticamente a um telemóvel BLUETOOTH

1 Estabeleça a ligação BLUETOOTH (HFP ou HSP) aos auscultadores a partir do telemóvel BLUETOOTH.

Consulte o manual fornecido com o telemóvel BLUETOOTH para obter informações sobre a operação.

A lista dos dispositivos reconhecidos aparece no visor do telemóvel BLUETOOTH. Estes auscultadores aparecem como “DR-BT30Q”.

Se utilizar um telemóvel BLUETOOTH com HFP (Hands-free Profile) e HSP (Headset Profile)*, seleccione HFP.

* Para obter informações sobre os perfis, consulte a página 23.

Nota

Quando ouvir música utilizando os auscultadores ligados ao telemóvel BLUETOOTH, estabeleça a ligação BLUETOOTH pondo o telemóvel BLUETOOTH a funcionar. Não pode efectuar esta operação com o botão Multi-funções.

Para fazer uma chamada

1 Utilize os botões do telemóvel para fazer a chamada.

Se não ouvir o som nos auscultadores, carregue no botão Multi-funções.

Sugestão

Dependendo do telemóvel BLUETOOTH pode fazer a chamada da maneira descrita a seguir. Consulte o manual fornecido com o telemóvel para obter informações sobre a operação.

- Quando não estiver em comunicação, pode fazer a chamada utilizando a função de marcação por voz carregando no botão Multi-funções.
- Pode ligar para um número específico carregando no botão Multi-funções durante cerca de 2 segundos.

Para atender uma chamada

Quando o telefone tocar, ouve o toque de chamada nos auscultadores.

1 Carregue no botão multi-funções dos auscultadores.

Consoante o telemóvel, o toque de chamada é diferente nos seguintes casos.

- toque de chamada definido no aparelho
- toque de chamada definido no telemóvel
- toque de chamada definido no telemóvel apenas para ligação BLUETOOTH

Nota

Se tiver carregado no botão de chamada do telemóvel BLUETOOTH, alguns telemóveis BLUETOOTH podem dar prioridade à utilização dos auscultadores. Nesse caso, seleccione o modo de chamada nos auscultadores carregando continuamente no botão Multi-funções durante cerca de 2 segundos ou utilizando o telemóvel BLUETOOTH. Para obter informações, consulte o manual fornecido com o telemóvel BLUETOOTH.

Para ajustar o volume

Carregue no botão VOLUME + ou – .

Sugestões

- Não pode ajustar o volume se não estiver em comunicação.
- Pode regular o nível do volume de som da música e de uma chamada independentemente.

Para terminar uma chamada

Pode terminar a chamada carregando no botão Multi-funções dos auscultadores.

Para parar de utilizar

1 Termine a ligação BLUETOOTH no telemóvel BLUETOOTH.

2 Carregue continuamente no botão POWER durante cerca de 3 segundos para desligar os auscultadores.

O indicador (azul) e o indicador (vermelho) acendem-se em conjunto e os auscultadores desligam-se.

Controlar o telemóvel BLUETOOTH – HFP, HSP

O funcionamento dos botões destes auscultadores varia em função do telemóvel.

Utiliza-se HFP (Hands-free Profile) ou HSP (Headset Profile) para sincronizar o telemóvel BLUETOOTH. Consulte o manual de instruções fornecido com o telemóvel BLUETOOTH para obter informações sobre os perfis BLUETOOTH suportados e como utilizá-los.

HFP (Hands-free Profile)

Estado	Botão multi-funções	
	Carregar ligeiramente	Carregar longamente
Em espera	Activa a marcação por voz	Volta a marcar o último número
Marcação por voz activa	Cancela a marcação por voz	–
Fazer chamada	Terminar chamada	–
Atender chamada	Atender	Rejeitar
Durante a chamada	Termina a chamada	Mudar dispositivo activo

HSP (Headset Profile)

Estado	Botão multi-funções	
	Carregar ligeiramente	Carregar longamente
Em espera	–	Marcar* ¹
Fazer chamada	Terminar chamada* ¹	Terminar chamada ou mudar dispositivo activo para auscultadores* ²
Atender chamada	Atende	–
Durante a chamada	Termina a chamada* ³	Mudar dispositivo activo para auscultadores

*¹ Consoante o telemóvel BLUETOOTH, podem não estar disponíveis determinadas funções.

*² Isto pode variar, dependendo do telemóvel BLUETOOTH.

*³ Quando fizer chamadas com o telemóvel BLUETOOTH, podem não estar disponíveis determinadas funções.

Fazer uma chamada enquanto ouve música

Se a ligação BLUETOOTH estiver activada no telemóvel, pode mudar os auscultadores para fazer uma chamada mesmo quando está a ouvir música. Antes de começar, consulte “Fazer chamadas” (página 16) para obter informações sobre o funcionamento.

Para fazer uma chamada enquanto ouve música

- 1 Carregue no botão multi-funções enquanto ouve música (página 16) ou utilize o telemóvel BLUETOOTH para fazer uma chamada.**

Se não ouvir nenhum som através do auscultadores, carregue sem soltar no botão multi-funções durante cerca de 2 segundos.

Para atender uma chamada enquanto ouve música

O som dos auscultadores muda automaticamente para um toque de chamada.

- 1 Carregue no botão multi-funções e fale.**
Depois de terminar a chamada, carregue no botão multi-funções. Volta a ouvir a música nos auscultadores.

Se o som não mudar automaticamente para um toque de chamada

- 1 Interrompa a reprodução da música.**
- 2 Quando ouvir o toque de chamada, carregue no botão multi-funções e fale.**

Deitar fora os auscultadores

Para proteger o ambiente, antes de se desfazer dos auscultadores retire as baterias internas recarregáveis e coloque-as no contentor de recolha adequado (pilhão).

- 1 Retire um parafuso do auscultador direito com uma chave de parafusos de ponta em cruz.**

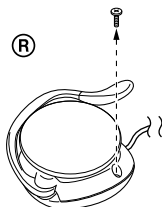

- 2 Coloque o dedo ao lado do botão POWER e retire a tampa desprendendo as patilhas.**

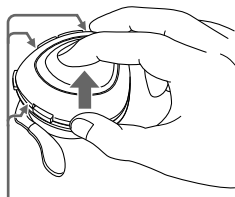

Patilhas (no interior do auscultador)

Se a abertura for estreita, utilize uma chave de parafusos achatada para desprender as patilhas.

- 3 Desprenda as patilhas de ambos os lados do selector jog para retirar a placa e mantenha-a junto do selector jog.**

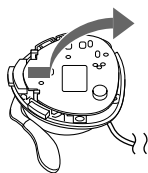

Nota

Enquanto mantiver a placa, tenha cuidado para não quebrar nenhum fio no seu interior.

- 4 Solte o conector da bateria e retire-a levantando a patilha.**

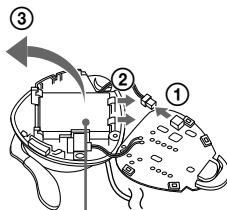

Bateria

Precauções

Comunicação BLUETOOTH

- A tecnologia sem fios BLUETOOTH funciona a uma distância máxima de cerca de 10 metros.
A distância máxima de comunicação pode variar consoante os obstáculos (pessoa, metal, parede, etc.) ou o ambiente electromagnético.
- A antena dos auscultadores está integrada no auscultador direito. A sensibilidade da comunicação BLUETOOTH melhora se colocar o dispositivo BLUETOOTH ligado à sua direita.
- As seguintes condições podem afectar a sensibilidade da comunicação BLUETOOTH.
 - Existe um obstáculo como, por exemplo, uma pessoa, metal ou parede, entre os auscultadores e o dispositivo BLUETOOTH.
 - Alguém está a utilizar um dispositivo com frequência de 2,4 GHz como, por exemplo, um dispositivo de rede local sem fios, telefone sem fios ou forno microondas, perto dos auscultadores.
- Dado que os dispositivos BLUETOOTH e de rede local sem fios (IEEE802.11b/g) utilizam a mesma frequência, se utilizar estes auscultadores perto de um dispositivo de rede local sem fios, pode haver interferência de microondas resultando na deterioração da velocidade de comunicação, em ruído ou numa ligação inválida. Neste caso, faça o seguinte:
 - Utilize estes auscultadores a pelo menos 10 m do dispositivo de rede local sem fios.
 - Se utilizar estes auscultadores a menos de 10 m de um dispositivo de rede local sem fios, desligue este último.
 - Coloque os auscultadores e o dispositivo BLUETOOTH o mais perto possível um do outro.
- A emissão de microondas de um dispositivo BLUETOOTH pode afectar o funcionamento de dispositivos médicos electrónicos. Dado que podem provocar um acidente, desligue os auscultadores e outros dispositivos BLUETOOTH nos seguintes locais:
 - onde houver gás inflamável, num hospital, comboio, avião ou estação de serviço
 - perto de portas automáticas ou de um alarme de incêndio
- Estes auscultadores têm funções de segurança que respeitam a norma BLUETOOTH para proporcionar uma ligação segura quando se utiliza a tecnologia sem fios BLUETOOTH; no entanto, dependendo da definição, é possível que a segurança não seja suficiente. Tenha cuidado quando comunicar através da tecnologia BLUETOOTH sem fios.
- Não assumimos nenhuma responsabilidade relativamente a fugas de informação durante a comunicação BLUETOOTH.
- Não é possível garantir a ligação com todos os dispositivos BLUETOOTH.
 - É necessário um dispositivo que esteja autenticado e cuja função BLUETOOTH esteja em conformidade com a norma BLUETOOTH especificada pela BLUETOOTH SIG.
 - Mesmo se o dispositivo ligado estiver em conformidade com a norma BLUETOOTH acima mencionada, determinados dispositivos podem não ficar ligados ou funcionar correctamente consoante as respectivas características ou especificações.
 - Enquanto fala ao telefone em mãos livres pode haver interferências, dependendo das condições do dispositivo e da comunicação.
- Dependendo do dispositivo que vai ligar, pode demorar algum tempo a iniciar a comunicação.

Transformador de CA fornecido

- Utilize o transformador de CA fornecido com estes auscultadores. Não utilize qualquer outro transformador pois pode prejudicar o funcionamento dos auscultadores.



Polaridade da ficha

- Se não tenciona utilizar os auscultadores durante muito tempo, desligue o transformador de CA da tomada de corrente. Para desligar o transformador de CA da tomada de parede, agarre na ficha do transformador; nunca puxe pelo cabo.

Outros

- Não coloque os auscultadores num local exposto a humidade, pó, fuligem ou vapor, sujeito à incidência directa de raios solares nem num automóvel parado num semáforo. Isso pode causar um mau funcionamento.
- Dependendo das condições da onda de rádio e do local onde o equipamento está a ser utilizado, pode não ser possível utilizar o dispositivo BLUETOOTH nos telemóveis.
- Se depois da utilização do dispositivo BLUETOOTH sentir desconforto deixe imediatamente de o utilizar. Se o problema persistir, consulte o agente Sony mais próximo.
- Ouvir com o volume dos auscultadores muito alto pode afectar a sua audição. Para uma maior segurança na condução, não utilize os auscultadores enquanto conduzir ou andar de bicicleta.
- Não faça pressão nem coloque objectos pesados sobre os auscultadores quando os guardar pois podem deformar-se com o tempo.
- Se tiver dúvidas ou problemas relativos a estes auscultadores que não estejam descritos neste manual, contacte o agente Sony mais próximo.

O que é a tecnologia BLUETOOTH?

A tecnologia sem fios BLUETOOTH é uma tecnologia sem fios de curto alcance que permite a comunicação de dados sem fios entre dispositivos digitais como, por exemplo, um computador ou máquina fotográfica digital. A tecnologia sem fios BLUETOOTH funciona numa distância máxima de cerca de 10 metros.

O habitual é ligar dois dispositivos, mas alguns dispositivos admitem a ligação a vários dispositivos ao mesmo tempo. Não tem de utilizar um cabo para ligação dado que BLUETOOTH é uma tecnologia sem fios, nem é necessário virar os dispositivos um para o outro, como acontece com a tecnologia de infravermelhos. Pode, por exemplo, utilizar esse dispositivo num saco ou no bolso.

A tecnologia BLUETOOTH é uma norma internacional suportada por milhões de empresas em todo o mundo e utilizada por várias empresas a nível mundial.

Sistema de comunicação e perfis BLUETOOTH compatíveis deste aparelho

O perfil é a standardização da função para cada especificação de dispositivo BLUETOOTH. Estes auscultadores suportam os seguintes perfis e versão BLUETOOTH:

Sistema de comunicação:

Especificação BLUETOOTH versão 2.0

Perfis BLUETOOTH compatíveis:

- A2DP (Advanced Audio Distribution Profile): Transmitir ou receber conteúdos de áudio de alta qualidade.
- AVRCP (Audio Video Remote Control Profile): Comandar equipamento de A/V; fazer pausa, parar, iniciar a reprodução, controlo de volume, etc.
- HSP (Headset Profile)*: Falar/utilizar o telefone.
- HFP (Hands-free Profile)*: Falar ao telefone/Utilizar o telefone em mãos livres.

* Se utilizar um telemóvel BLUETOOTH compatível com HFP (Hands-free Profile) e HSP (Headset Profile), seleccione HFP.

Nota

Para poder utilizar a função BLUETOOTH, o dispositivo BLUETOOTH que vai ligar tem de ter o mesmo perfil dos auscultadores. Note também que mesmo que o mesmo perfil exista, os dispositivos podem ter funções diferentes dependendo das características respectivas.

Resolução de problemas

Se surgirem problemas na utilização dos auscultadores, recorra à seguinte lista de verificação. Se não o conseguir, consulte o agente Sony mais próximo.

Normal

Os auscultadores não estão ligados.

- Carregue a bateria.
- Os auscultadores não se ligam durante a carga. Desligue-os do transformador de CA e depois ligue-os.

Não é possível efectuar a sincronização.

- Aproxime mais os auscultadores do dispositivo BLUETOOTH.

Não consegue estabelecer a ligação BLUETOOTH.

- Verifique se os auscultadores estão ligados.
- Verifique se o dispositivo de ligação BLUETOOTH está ligado e a função BLUETOOTH activada.
- A ligação com o dispositivo BLUETOOTH pode não ficar memorizada nestes auscultadores. Faça a ligação BLUETOOTH do dispositivo BLUETOOTH a estes auscultadores assim que terminar a sincronização.
- O sistema de auscultadores ou o dispositivo de ligação BLUETOOTH está no modo de suspensão.
- A ligação BLUETOOTH está desligada. Volte a estabelecer a ligação BLUETOOTH.

Som distorcido

- Verifique se os auscultadores não estão a receber interferências de uma rede local sem fios, de outro dispositivo sem fios de 2,4 GHz ou de um forno microondas.
- Mude os auscultadores de posição.

A distância de comunicação é pequena. (O som salta.)

- Se um dispositivo que gera radiações electromagnéticas como, por exemplo, uma rede local sem fios, outro(s) dispositivo(s) BLUETOOTH ou um forno microondas, estiver próximo, afaste os auscultadores deste tipo de fonte.

Os auscultadores não funcionam. (A ligação caiu.)

- Reinicie os auscultadores. Esta operação não apaga a informação de sincronização. Introduza um alfinete pequeno, etc., no orifício ligeiramente inclinado e carregue até ouvir um estalido.

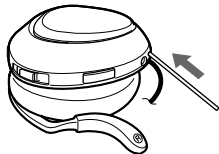

Quando ouvir música

Não se ouve o som

- Verifique se os auscultadores e o dispositivo BLUETOOTH estão ligados.
- Verifique se os auscultadores e o dispositivo BLUETOOTH estabelecem uma ligação BLUETOOTH A2DP (Advanced Audio Distribution Profile).
- Verifique se a música está a ser reproduzida no dispositivo BLUETOOTH.
- Verifique se o volume dos auscultadores não está demasiado baixo.

- ➔ Se o dispositivo BLUETOOTH tiver um controlo de volume, verifique se o volume respectivo não está demasiado baixo.
- ➔ Sincronize novamente os auscultadores e o dispositivo BLUETOOTH.

Nível de som baixo

- ➔ Aumente o volume dos auscultadores.
- ➔ Se o dispositivo BLUETOOTH tiver um controlo de volume, aumente o volume respectivo.

Som de baixa qualidade

- ➔ Mude a ligação BLUETOOTH para A2DP (Advanced Audio Distribution Profile) se HSP (Headset Profile) estiver seleccionado.

Quando faz chamadas

Não consegue ouvir a voz do interlocutor.

- ➔ Verifique se os auscultadores e o telemóvel BLUETOOTH estão ligados.
- ➔ Verifique a ligação entre os auscultadores e o telemóvel BLUETOOTH.
- ➔ Verifique se a saída do telemóvel BLUETOOTH está ajustada para os auscultadores.
- ➔ Verifique se o volume dos auscultadores não está demasiado baixo.
- ➔ Se o telemóvel BLUETOOTH tiver um controlo de volume, verifique se o volume respectivo não está demasiado baixo.
- ➔ Se estiver a ouvir música nos auscultadores, pare a reprodução, carregue no botão multi-funções e fale.

Não ouve o interlocutor

- ➔ Aumente o volume dos auscultadores.
- ➔ Se o telemóvel BLUETOOTH tiver um controlo de volume, aumente o volume respectivo.

Inicializar o aparelho

Pode inicializar as predefinições dos auscultadores (como a regulação do volume) e apagar todas as informações de sincronização.

1 Se os auscultadores estiverem ligados, carregue continuamente no botão POWER durante cerca de 3 segundos para o desligar.

2 Carregue continuamente no botão POWER e no botão Multi-funções durante cerca de 7 segundos.

O indicador (azul) e o indicador (vermelho) piscam em conjunto quatro vezes e os auscultadores voltam às predefinições. Todas as informações de sincronização são apagadas.

Características técnicas

Geral

Sistema de comunicação

Especificação BLUETOOTH versão 2.0

Saída

Classe de potência 2 da especificação BLUETOOTH

Distância máxima de comunicação

Linha de mira de cerca de 10 m *1

Banda de frequências

Banda de 2,4 GHz (2,4000 GHz – 2,4835 GHz)

Método de modulação

FHSS

Perfis BLUETOOTH compatíveis*2

A2DP (Advanced Audio Distribution Profile)

AVRCP (Audio Video Remote Control Profile)

HSP (Headset Profile)

HFP (Hands-free Profile)

Codecs suportados*3

SBC*4, MP3

Acessório fornecido

Transformador de CA (1)

*1 O alcance real varia com factores como, por exemplo, obstáculos entre dispositivos, campos magnéticos à volta de um forno microondas, electricidade estática, sensibilidade da recepção, desempenho da antena, sistema operativo, aplicação de software, etc.

*2 Os perfis da norma BLUETOOTH indicam a finalidade da comunicação BLUETOOTH entre dispositivos.

*3 Codec: Compressão do sinal de áudio e formato de conversão

*4 Codec da sub-banda

Sistema de auscultadores

Fonte de alimentação

CC 3,7 V: Bateria recarregável de íões de lítio interna

Massa

Aprox. 60 g

Consumo de potência nominal

1,5 W

Receptor

Tipo

Abertos, dinâmico

Unidades accionadoras

30 mm, tipo cúpula

Reprodução da banda de frequências

20 – 20.000 Hz

Microfone

Tipo

Omni direccional, condensador electret

Banda de frequências efectiva

100 – 4.000 Hz

O design e as especificações estão sujeitos a alterações sem aviso prévio.

ВНИМАНИЕ

Для предотвращения возгорания или поражения электрическим током не подвергайте аппарат воздействию дождя или влаги.

Для снижения опасности поражения электрическим током не открывайте корпус устройства. Для ремонта обращайтесь только к квалифицированному специалисту.

Не устанавливайте этот аппарат в изолированном пространстве, например, в книжном шкафу или во встроенной мебели.

Для предотвращения возгорания не накрывайте вентиляционные отверстия аппарата газетами, скатертями, шторами т.п. А также не ставьте на аппарат зажженные свечи.

Для предотвращения возгорания или поражения электрическим током не ставьте на корпус аппарата предметы, содержащие жидкость, например цветочные вазы и т.п.

Подключите адаптер сетевого питания к розетке переменного тока, находящейся в легкодоступном месте. Заметив отклонения в нормальной работе адаптера сетевого питания, немедленно отсоедините его от розетки переменного тока.

Беспроводные стереонаушники



Этот знак предназначен только для использования на российском рынке.

Сделано в Малайзия

Изготовитель: Сони Корпорейшн
Адрес: 1-7-1 Конан, Минато-ку,
Токио 108-0075, Япония

Товарный знак и эмблема Bluetooth принадлежат Bluetooth SIG, Inc. и используются корпорацией Sony по лицензии.

Другие товарные знаки и торговые названия являются товарными знаками и торговыми названиями их соответствующих владельцев.

Лицензия на технологию звуковой кодировки MPEG Layer-3 и патенты получена от Fraunhofer IIS и Thomson.



Утилизация электрического и электронного оборудования (директива применяется в странах Евросоюза и других европейских странах, где действуют системы раздельного сбора отходов)

Данный знак на устройстве или его упаковке обозначает, что данное устройство нельзя утилизировать вместе с прочими бытовыми отходами. Его следует сдать в соответствующий приемный пункт переработки электрического и электронного оборудования. Неправильная утилизация данного изделия может привести к потенциально негативному влиянию на окружающую среду и здоровье людей, поэтому для предотвращения подобных последствий необходимо выполнять специальные требования по утилизации этого изделия. Переработка данных материалов поможет сохранить природные ресурсы. Для получения более подробной информации о переработке этого изделия обратитесь в местные органы городского управления, службу сбора бытовых отходов или в магазин, где было приобретено изделие.

Содержание

Поздравляем с покупкой!	4	Утилизация устройства	20
3 действия для подготовки функции BLUETOOTH	5	Меры предосторожности ...	21
Расположение и назначение элементов	6	Что такое технология BLUETOOTH?	23
Зарядка устройства	7	Поиск и устранение неисправностей	24
Сопряжение	9	Инициализация устройства	25
Что такое “согласование”?	9	Технические характеристики	26
Процедуры согласования ...	9		
Как носить наушники	11		
Индикация для функции BLUETOOTH	12		
Прослушивание музыки	13		
Управление аудиоустройством – AVRCP	14		
Выполнение вызовов	16		
Контроль мобильного телефона, поддерживающего BLUETOOTH - HFP, HSP	18		
Выполнение вызова во время воспроизведения музыки	19		

Поздравляем с покупкой!

Благодарим за покупку беспроводных стереонаушников Sony. В этом устройстве используется беспроводная технология BLUETOOTH™.

- Можно прослушивать музыку с устройства BLUETOOTH, способного передавать музыкальные сигналы.
- Можно разговаривать по мобильному телефону, поддерживающему BLUETOOTH, не доставая его из сумки.
- Можно удаленно управлять основными функциями аудиоустройства BLUETOOTH (воспроизведением, паузой, остановкой и т.п.).
- Для подзарядки батареи можно использовать прилагаемый адаптер переменного тока.
- Просто нажав на кнопку, можно втянуть соединительный шнур для хранения.

Для получения дополнительной информации о технологии BLUETOOTH см. стр. 23.



3 действия для подготовки функции BLUETOOTH

Согласование

Сначала выполните регистрацию (“сопряжение”) устройства BLUETOOTH (мобильного телефона и т.п.) и данного устройства. Если сопряжение выполнено, то выполнять сопряжение повторно не требуется.

Мобильные телефоны, поддерживающие BLUETOOTH, и т.д.



Беспроводные стереонаушники

→ Стр. 9

Прслушивание музыки

Соединение BLUETOOTH

Установите соединение BLUETOOTH с помощью устройства BLUETOOTH.

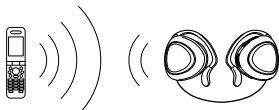

Соединение

A2DP

AVRCP

→ Стр. 13

Выполнение вызовов

Соединение BLUETOOTH

При включении данного устройства оно автоматически начинает устанавливать соединение BLUETOOTH с распознанным мобильным телефоном.



Соединение

HFP

HSP

→ Стр. 16

Прслушивание музыки

Можно слушать музыку, воспроизводимую на устройстве BLUETOOTH. На данном устройстве доступны функции воспроизведения, остановки или паузы.

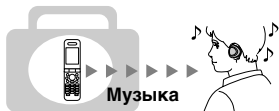

→ Стр. 13 - 15

Разговор по телефону

Можно выполнять и принимать вызовы во время работы данного устройства.



→ Стр. 17 - 19

Расположение и назначение элементов

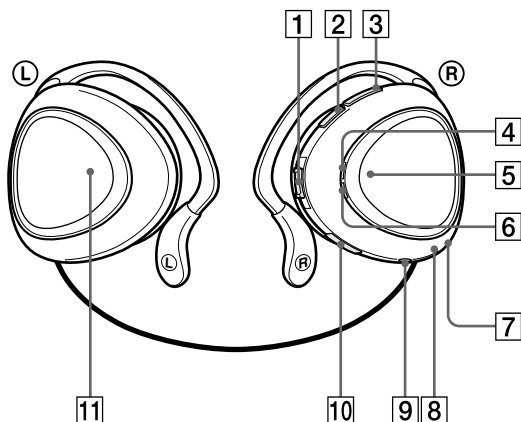

- | | |
|--------------------------------------------------------------------------------------------------------------------------------------------------------------------------------------------------------------------------------------------------------------------------------------------------------------------------------------------------------------------------------|---------------------------------------------------------------------------------------------------------------------------------------------------------------------------------------------------------------------------------------------------------------------------------------------------|
| <p>1 Переключатель
Используется для управления различными функциями во время прослушивания музыки.</p> <p>2 Кнопка VOLUME –</p> <p>3 Кнопка VOLUME +</p> <p>4 Индикатор (синий)
Отображает состояния связи данного устройства.</p> <p>5 Многофункциональная кнопка
Используется для управления различными функциями вызова.</p> | <p>6 Индикатор (красный)
Отображает состояние питания данного устройства.</p> <p>7 Микрофон</p> <p>8 Кнопка RESET</p> <p>9 Гнездо DC IN 3 V</p> <p>10 Кнопка POWER</p> <p>11 Кнопка AUTO WIND
Используется для втягивания шнура устройства.</p> |
|--------------------------------------------------------------------------------------------------------------------------------------------------------------------------------------------------------------------------------------------------------------------------------------------------------------------------------------------------------------------------------|---------------------------------------------------------------------------------------------------------------------------------------------------------------------------------------------------------------------------------------------------------------------------------------------------|

Зарядка устройства

В устройстве имеется литиево-ионная аккумуляторная батарейка, которую следует зарядить перед первым использованием.

1 Подключите прилагаемый адаптер сетевого питания к гнезду DC IN 3 V данного устройства.

Беспроводные стереонаушники

К сетевой розетке

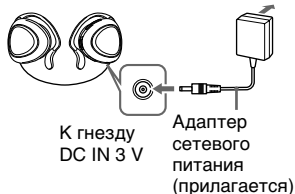

Когда адаптер сетевого питания подключается к сетевой розетке, начинается зарядка.

Совет

Если адаптер сетевого питания подключить к сетевой розетке, когда устройство включено, оно автоматически отключается.

2 Убедитесь, что во время зарядки горит индикатор (красный).

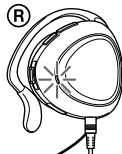

Зарядка завершится примерно через 3 часа*, и индикатор (красный) погаснет автоматически.

* Время, необходимое для зарядки полностью разряженной батарейки.

Предупреждение

Если во время зарядки будут обнаружены неполадки данного устройства, индикатор (красный) может погаснуть, хотя зарядка не будет завершена. Это может произойти по следующим причинам:

- температура окружающей среды выходит за пределы 0 °C – 40 °C;
- возникла неполадка с батареейкой.

В этом случае выполните зарядку повторно, когда температура будет находиться в пределах указанного выше диапазона.

Если неисправность не устраняется, обратитесь к ближайшему дилеру фирмы Sony.

продолжение на следующей стр. 7

Примечания

- Если батарейка долгое время не используется, заряд батарейки может быстро иссякать, однако после нескольких процедур зарядки продолжительность работы батарейки увеличится.
- Если продолжительность работы встроенной аккумуляторной батарейки снижается наполовину, батарейку следует заменить. По вопросу замены аккумуляторной батарейки обратитесь к ближайшему дилеру фирмы Sony.
- Не допускайте воздействия экстремальных температур, прямых солнечных лучей, влажности, песка, пыли и механических ударов. Никогда не оставляйте устройство в автомобиле, припаркованном на солнце.
- Используйте только прилагаемый адаптер сетевого питания. Другие адаптеры сетевого питания использовать не следует.

Продолжительность использования*

Состояние	Прибл. время использования
-----------	----------------------------

Продолжительность соединения (включая время воспроизведения музыки) (до)	11 часов
--------------------------------------------------------------------------	----------

Продолжительность режима ожидания (до)	100 часов
----------------------------------------	-----------

* Указанное выше время может изменяться в зависимости от температуры окружающей среды или условий использования.

Проверка оставшегося заряда батарейки

Если устройство включено и нажимается кнопка POWER, индикатор (красный) начинает мигать. Оставшийся заряд батарейки можно проверить по количеству миганий индикатора (красного).

Индикатор (красный)	Состояние
---------------------	-----------

3 раза	Полный заряд
2 раза	Средний уровень заряда
1 раз	Низкий уровень заряда (требуется зарядка)

Примечание

Невозможно проверить оставшийся заряд батарейки сразу после включения устройства или во время согласования.

Когда батарейка почти полностью разряжена

Индикатор (красный) автоматически медленно мигает.

Когда батарейка разряжается, звучит звуковой сигнал и устройство автоматически отключается.

Согласование

Что такое “согласование”?

Устройства BLUETOOTH должны быть “согласованы” друг с другом заранее. Если устройства BLUETOOTH согласованы, выполнять согласование повторно не требуется, кроме следующих случаев.

- Информация о согласовании удалена после ремонта и т.п.
- Данное устройство согласовано с 9 или более устройствами. Данное устройство может быть сопряжено максимум с 8 устройствами; при выполнении сопряжения нового устройства, когда уже выполнено сопряжение 8 устройств, устройство, последнее время подключения которого является самым ранним среди 8 сопряженных устройств, заменяется новым.
- Удалена информация о распознавании данного устройства подключаемым устройством.
- Это устройство инициализируется. Удалена вся информация о согласовании.

Процедуры согласования

- 1** Расположите подключаемое устройство на расстоянии не более 1 м от устройства.
- 2** Когда устройство выключено, нажмите и удерживайте кнопку **POWER** в течение 7 или более секунд для установки режима ожидания для согласования.

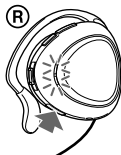

Примечания

- Примерно через 3 секунды включается питание, и индикатор (синий) и индикатор (красный) дважды мигнут вместе. Удерживайте эту кнопку нажатой, пока оба индикатора не начнут мигать вместе, затем отпустите кнопку. Это устройство перейдет в режим согласования.
- Если сопряжение не выполнено в течение приблизительно 5 минут, режим сопряжения отменяется и данное устройство отключается. В этом случае перейдите снова к шагу 1.

продолжение на следующей стр. 9

3 Выполните процедуру согласования на подключаемом устройстве для распознавания данного устройства.

На дисплее подключаемого устройства отобразится список распознанных устройств. Это устройство отображается как "DR-BT30Q".

Если индикация "DR-BT30Q" не отображается, повторите указанные действия, начиная с пункта **1**.

4 Выберите "DR-BT30Q" на дисплее подключаемого устройства.

5 Если на дисплее устройства потребуется ввести секретные данные*, введите "0000".

Согласование будет завершено, когда индикатор (синий) медленно мигает. На дисплее некоторых устройств BLUETOOTH отображается сообщение "Pairing complete" (Согласование завершено).

* Кодом доступа могут называться секретные данные, код-пароль, PIN-код, номер PIN или пароль.

6 Установите согласования BLUETOOTH с устройства BLUETOOTH.

Это устройство запоминает устройство как последнее подключенное устройство. Некоторые устройства BLUETOOTH могут автоматически подключаться к устройству после завершения сопряжения.

Согласование с устройством BLUETOOTH, которое не может отображать список распознанных устройств или не имеет дисплея

Согласование устройств можно выполнить, установив для данного устройства и для подключаемого устройства режим согласования. Для получения дополнительной информации см. инструкции по эксплуатации, прилагаемые к подключаемому устройству.

Советы

- Для выполнения согласования с другими устройствами BLUETOOTH повторите для каждого устройства действия пунктов **1 - 5**.
- Для удаления всей информации о согласовании см. раздел "Инициализация устройства" (стр. 25).

Как носить наушники

1 Вытяните шнур.

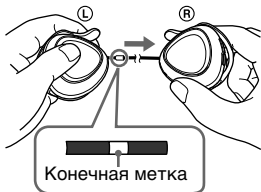

Примечание

Не вытягивайте шнур за пределы конечной метки, прилагая усилие.

2 Заведите верхнюю часть за верхнюю часть левого уха и убедитесь, что она плотно прилегает к задней поверхности уха.

Часть, обозначенная буквой ®, соответствует правому уху, а буквой ① - левому.



Втягивание шнура

Снимите устройство с уха и, удерживая шнур, нажмите кнопку AUTO WIND, чтобы втянуть шнур, как показано на рисунке стрелкой, расположенной над верхней частью наушника.

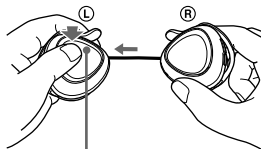

Кнопка AUTO WIND

Примечание

Если шнур втянется не до конца, вытяните его примерно на 50 см и снова нажмите кнопку AUTO WIND.

Индикация для функции BLUETOOTH

С : Индикатор (синий)

К : Индикатор (красный)

Состояние		Образцы мигания	
Согласование	Поиск	С	● - ● - ● - ● - ● - ● - ● - ● - ...
		К	● - ● - ● - ● - ● - ● - ● - ● - ...
Соединение	Подключение возможно	С	● - - - ● - - - ● - - - ● - - - ...
		К	-
Соединение	Устанавливается подключение	С	● - - - ● - - - ● - - - ● - - - ● - - - ...
		К	● - - - ● - - - ● - - - ● - - - ● - - - ...
Подключение завершено	HFP/HSP или A2DP (ожидание для приема аудиосигнала)	С	● - - - - - - - - - - ● - - - - - ...
		К	-
Подключение завершено	HFP/HSP и A2DP (ожидание для приема аудиосигнала)	С	● - ● - - - - - - - - - ● - ● - - - ...
		К	-
Музыка	Прослушивание	С	●● - - - - - - - - - - ●● - - - - ...
		К	-
Музыка	Прослушивание во время ожидания для телефонного вызова	С	●●● - - - - - - - - - - ●●● - - - - ...
		К	-
Телефон	Входящий вызов	С	●●●●●● ...
		К	-
	Телефон	Разговор	С
К			-
Телефон	Выполнение вызова во время воспроизведения музыки	С	●●● - - - - - - - - - - ●●● - - - - ...
		К	-

Прослушивание музыки

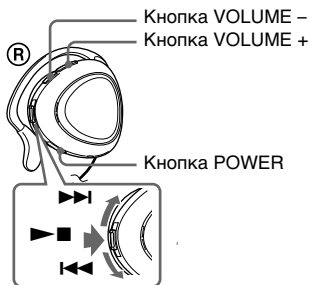

Перед началом эксплуатации устройства проверьте следующее.

- Устройство BLUETOOTH должно быть включено.
- Сопряжение данного устройства и устройства BLUETOOTH должно быть завершено.
- Устройство BLUETOOTH должно поддерживать функцию передачи музыки (профиль: A2DP).

1 Нажмите и удерживайте кнопку POWER в течение примерно 3 секунд, когда устройство выключено.

Индикатор (синий) и индикатор (красный) дважды мигнут вместе, а затем устройство включится.

Примечание

Не удерживайте кнопку POWER нажатой более 7 секунд, так как в этом случае устройство перейдет в режим согласования.

2 Установите соединение BLUETOOTH (A2DP) между устройством BLUETOOTH и данным устройством.

Способы управления устройством BLUETOOTH см. в инструкции по эксплуатации.

3 Начните воспроизведение на устройстве BLUETOOTH.

Совет

Для установки соединения BLUETOOTH A2DP (Advanced Audio Distribution Profile) с устройством BLUETOOTH можно также воспользоваться переключателем на данном устройстве, если только оно не используется для выполнения вызова.

Примечание

При воспроизведении музыки путем подключения устройства BLUETOOTH с помощью профиля HSP (Headset Profile)* качество звука не будет высоким. Для улучшения качества звука измените профиль соединения BLUETOOTH на A2DP*, выполнив необходимые операции на устройстве BLUETOOTH.

* Для получения дополнительной информации о профилях см. стр. 23.

Регулировка уровня громкости

Нажмите кнопку VOLUME + или – во время прослушивания музыки.

Советы

- Если уровень громкости низкий, увеличьте громкость на подключенном устройстве. Звук станет более отчетливым.
- Уровень громкости для прослушивания музыки и выполнения вызовов можно установить независимо друг от друга.

Прекращение использования

1 Завершите соединение BLUETOOTH, выполнив необходимые операции на устройстве BLUETOOTH.

2 Нажмите и удерживайте кнопку POWER в течение примерно 3 секунд.

Индикатор (синий) и индикатор (красный) загорятся вместе, и устройство выключится.

Совет

На некоторых устройствах BLUETOOTH соединение BLUETOOTH может по окончании воспроизведения музыки завершиться автоматически.



Управление аудиоустройством – AVRCP

Если аудиоустройство BLUETOOTH, подключенное к этому устройству, поддерживает AVRCP (Audio Video Remote Control Profile), то им можно управлять с помощью кнопок устройства. Способы управления подключенным устройством см. в инструкции по эксплуатации.

Примечание



Работа устройства BLUETOOTH, подключенного с этим изделием, будет зависеть от его технических характеристик.

Состояние: в режиме остановки

	Нажмите кнопку	
	один раз	и удерживайте
	①	②
	③	④

- ① Начало воспроизведения *1
- ② Остановка
- ③ Переход к следующей/предыдущей
- ④ Перемотка вперед/назад

Состояние: в режиме воспроизведения

	Нажмите кнопку	
	один раз	и удерживайте
	⑤	⑥
	⑦	⑧

- ⑤ Пауза*1
- ⑥ Остановка
- ⑦ Переход к следующей/предыдущей
- ⑧ Перемотка вперед/назад*2

- *1 На некоторых устройствах BLUETOOTH кнопку потребуется нажать дважды.
- *2 Некоторые устройства BLUETOOTH могут не работать.

Примечание

Нельзя настроить громкость устройства BLUETOOTH с помощью кнопок громкости на устройстве.

Выполнение вызовов

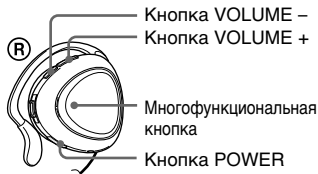

Перед началом эксплуатации устройства проверьте следующее.

- На мобильном телефоне должна быть активна функция BLUETOOTH.
- Согласование данного устройства и мобильного телефона, поддерживающего BLUETOOTH, должно быть завершено.

1 Нажмите и удерживайте кнопку POWER в течение примерно 3 секунд, когда устройство выключено.

Индикатор (синий) и индикатор (красный) дважды мигнут вместе, устройство включится и затем автоматически подключится к мобильному телефону, поддерживающему BLUETOOTH, который использовался последним.

Примечание

Не удерживайте кнопку POWER нажатой более 7 секунд, так как в этом случае устройство перейдет в режим согласования.

Совет

Работа устройства будет остановлена для подключения к мобильному телефону BLUETOOTH через 1 минуту. В этом случае нажмите многофункциональную кнопку для повторного подключения.

Если требуется подключить устройство к другому мобильному телефону BLUETOOTH, а не к тому, который использовался в последний раз, выполните действия раздела “Если это устройство не подключается к мобильному телефону BLUETOOTH автоматически”.

Если это устройство не подключается к мобильному телефону BLUETOOTH автоматически

1 Установите соединение BLUETOOTH (HFP или HSP) между мобильным телефоном, поддерживающим BLUETOOTH и этим устройством.

Информацию о необходимых операциях см. в руководстве, прилагаемом к мобильному телефону, поддерживающему BLUETOOTH.

На дисплее мобильного телефона BLUETOOTH отобразится список распознанных устройств. Данное устройство отображается как “DR-BT30Q”.

При использовании мобильного телефона, поддерживающего BLUETOOTH и оба профиля - HFP (Hands-free Profile) и HSP (Headset Profile)*, установите профиль HFP.

* Для получения дополнительной информации о профилях см. стр. 23.

Примечание

При прослушивании музыки и выполнении для этого операций на данном устройстве, подключенном к мобильному телефону, поддерживающему BLUETOOTH, соединение BLUETOOTH следует установить, выполнив необходимые операции на мобильном телефоне, поддерживающем BLUETOOTH. Это невозможно сделать с помощью многофункциональной кнопки.

Выполнение вызова

1 Для выполнения вызова используйте кнопки на мобильном телефоне.

Если звук на данном устройстве не слышен, нажмите многофункциональную кнопку.

Совет

На некоторых мобильных телефонах, поддерживающих BLUETOOTH, для выполнения вызова можно использовать способ, описанный ниже. Информацию о необходимых операциях см. в руководстве, прилагаемом к мобильному телефону.

- Когда обмен данными не выполняется, можно выполнить вызов с помощью функции голосового набора, для чего требуется нажать многофункциональную кнопку.
- Вызов на конкретный номер можно выполнить, нажимая многофункциональную кнопку в течение примерно 2 секунд.

Принятие вызова

Когда на телефон поступит вызов, мелодия звонка будет слышна в данном устройстве.

1 Нажмите многофункциональную кнопку на устройстве.

В зависимости от мобильного телефона мелодия звонка изменяется следующим образом.

- Мелодия звонка устанавливается на устройстве.
- Мелодия звонка устанавливается на мобильном телефоне.
- Мелодия звонка устанавливается на мобильном телефоне только для соединения BLUETOOTH.

Примечание

После нажатия кнопки на мобильном телефоне, поддерживающем BLUETOOTH, звук может воспроизводиться через телефон, так как на некоторых мобильных телефонах, поддерживающих BLUETOOTH, может быть установлен приоритет трубки. В этом случае переведите разговор на данное устройство, нажав и удерживая многофункциональную кнопку в течение примерно 2 секунд или выполнив необходимые операции на мобильном телефоне, поддерживающем BLUETOOTH. Подробную информацию см. в руководстве, прилагаемом к мобильному телефону, поддерживающему BLUETOOTH.

Регулировка уровня громкости

Нажмите кнопку VOLUME + или –.

Советы

- Если обмен данными не осуществляется, регулировка уровня громкости невозможна.
- Уровень громкости для прослушивания музыки и выполнения вызовов можно установить независимо друг от друга.

Завершение вызова

Вызов можно завершить, нажав многофункциональную кнопку на данном устройстве.

Прекращение использования

1 Завершите соединение BLUETOOTH с помощью мобильного телефона, поддерживающего BLUETOOTH.

- 2 Для отключения питания нажмите и удерживайте кнопку POWER в течение примерно 3 секунд.** Индикатор (синий) и индикатор (красный) загорятся вместе, и устройство выключится.

Контроль мобильного телефона, поддерживающего BLUETOOTH - HFP, HSP

Функции кнопок данного устройства различаются в зависимости мобильного телефона.

Для мобильного телефона, поддерживающего BLUETOOTH, используется профиль HFP (Hands-free Profile) или HSP (Headset Profile). Информацию о профилях BLUETOOTH или способах работы см. в инструкции

по эксплуатации, прилагаемой к мобильному телефону, поддерживающему BLUETOOTH.

HFP (Hands-free Profile)

Состояние	Многофункциональная кнопка	
	Краткое нажатие	Долгое нажатие
Режим ожидания	Запуск голосового набора	Повторный набор последнего номера
Активирован голосовой набор	Отмена голосового набора	—
Исходящий вызов	Завершение исходящего вызова	—
Входящий вызов	Ответ	Отказ
Во время вызова	Конец вызова	Изменение активного устройства

HSP (Headset Profile)

Состояние	Многофункциональная кнопка	
	Краткое нажатие	Долгое нажатие
Режим ожидания	—	Набор*1
Исходящий вызов	Завершение исходящего вызова*1	Завершение исходящего вызова или изменение активного устройства на наушники*2
Входящий вызов	Ответ	—
Во время вызова	Конец вызова*3	Изменение активного устройства на наушники

*1 Некоторые функции могут не поддерживаться в зависимости от мобильного телефона BLUETOOTH.

*2 Зависит от мобильного телефона, поддерживающего BLUETOOTH.

*3 Некоторые функции могут не поддерживаться при выполнении вызова с мобильного телефона BLUETOOTH.

Выполнение вызова во время воспроизведения музыки

При наличии активного соединения BLUETOOTH с мобильным телефоном данное устройство можно перевести в режим работы с вызовами даже во время прослушивания музыки. Прежде чем начать, см. подробное описание операций в разделе “Выполнение вызовов” (стр. 16).

Выполнение вызова во время воспроизведения музыки

- 1 Нажмите многофункциональную кнопку во время воспроизведения музыки (стр. 16) или воспользуйтесь мобильным телефоном BLUETOOTH для выполнения телефонного вызова.**
Если звук на данном устройстве не слышен, нажмите и удерживайте многофункциональную кнопку в течение примерно 2 секунд.

Принятие вызова во время воспроизведения музыки

Звучание музыки автоматически изменяется на мелодию звонка.

- 1 Нажмите многофункциональную кнопку и начинайте разговаривать.**
После завершения вызова нажмите многофункциональную кнопку. Устройство вернется к воспроизведению музыки.

Если звук не меняется на мелодию звонка автоматически

- 1 Остановите воспроизведение музыки.**
- 2 Во время звонка нажмите многофункциональную кнопку и начинайте разговаривать.**

Утилизация устройства

С целью защиты окружающей среды при утилизации данного устройства обязательно извлеките из него встроенные аккумуляторные батарейки и утилизируйте их надлежащим образом.

- 1 Выверните один винт на правом телефоне с помощью крестовидной отвертки.**

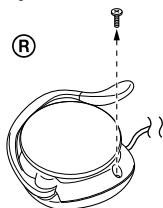

- 2 Поместите палец около кнопки POWER и отсоедините крышку, сняв ее с выступов.**

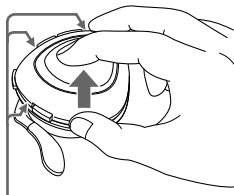

Выступы (внутри телефона)

Если щель слишком узкая, используйте плоскую отвертку, чтобы снять крышку с выступов.

- 3 Отогните выступы по обеим сторонам переключателя, чтобы отсоединить плату, придерживая ее за переключатель.**

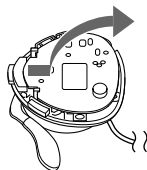

Примечание

Удерживая плату, будьте осторожны, чтобы не повредить провода внутри.

- 4 Отсоедините разъем батареи и извлеките батарею, подняв выступ.**

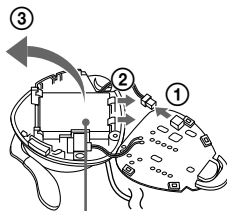

Батарейка

Меры предосторожности

О связи BLUETOOTH

- Технология BLUETOOTH обеспечивает беспроводную связь в радиусе 10 метров. Максимальная дальность связи может зависеть от препятствий (люди, металлические предметы, стены и т.д.) или электромагнитной обстановки.
- Антенна этого устройства встроена в корпус правого наушника. При размещении подключенного устройства BLUETOOTH с правой стороны чувствительность связи BLUETOOTH улучшается.
- На чувствительность и качество связи BLUETOOTH могут влиять условия, перечисленные ниже.
 - Наличие препятствия, например человека, металлического предмета или стены между данным устройством и устройством BLUETOOTH.
 - Наличие устройства, работающего на частоте 2,4 ГГц, например устройства беспроводной локальной сети, беспроводного телефона или микроволновой печи, рядом с данным устройством.
- Поскольку устройства BLUETOOTH и беспроводная локальная сеть (стандарта IEEE802.11b/g) работают на одной частоте, то при использовании данного устройства рядом с устройствами беспроводной локальной сети может возникнуть интерференция микроволн, что приведет к снижению скорости обмена данными, помехам или разрыву соединения. В этом случае выполните следующие действия.
 - Используйте данное устройство на расстоянии не менее 10 м от устройства беспроводной локальной сети.
 - Если данное устройство используется на расстоянии менее 10 м от устройства беспроводной локальной сети, выключите устройство беспроводной локальной сети.

- Установите данное устройство и устройство BLUETOOTH настолько близко друг к другу, насколько это возможно.
- Микроволновое излучение устройства BLUETOOTH может влиять на работу электронных медицинских устройств. Выключайте данное устройство и другие устройства BLUETOOTH в указанных далее местах. Если этого не сделать, может произойти несчастный случай.
 - В местах, где имеется горючий газ, в больнице, поезде, самолете или на автозаправочной станции
 - Рядом с автоматическими дверями или системами пожарной сигнализации
- Данное устройство поддерживает функции безопасности, удовлетворяющие требованиям стандарта BLUETOOTH, для обеспечения защищенного соединения, устанавливаемого с помощью технологии беспроводной связи BLUETOOTH, однако существующие настройки безопасности могут быть недостаточными. Будьте осторожны, используя технологию беспроводной связи BLUETOOTH для обмена данными.
- Мы не принимаем на себя никакой ответственности в случае утечки информации во время сеанса связи BLUETOOTH.
- Связь со всеми устройствами BLUETOOTH не гарантируется.
 - Устройство, оснащенное функцией BLUETOOTH, должно соответствовать требованиям стандарта BLUETOOTH, установленного группой BLUETOOTH SIG, а его подлинность должна быть удостоверена.
 - Даже если подключенное устройство соответствует требованиям вышеуказанного стандарта BLUETOOTH, некоторые устройства могут не подключаться и работать неправильно, что зависит от функций или характеристик устройства.
 - При использовании во время разговора телефонной гарнитуры могут возникать помехи, зависящие от того, какое устройство или среда связи используется.

продолжение на следующей стр. 21

- В зависимости от того, какое устройство подключается, для установки соединения может потребоваться некоторое время.

О прилагаемом адаптере сетевого питания

- Используйте адаптер сетевого питания, прилагаемый к данному устройству. Не используйте какой-либо другой адаптер сетевого питания, поскольку это может негативно отразиться на работе данного устройства.



Полярность штекера

- Если данное устройство не будет использоваться длительное время, отсоедините адаптер сетевого питания от розетки. Отсоединяйте адаптер сетевого питания от розетки, держа вилку за корпус; ни в коем случае не тяните за шнур.

Прочее

- Не размещайте данное устройство в местах, подверженных воздействию влаги, пыли, копоти или пара, прямых солнечных лучей, или в автомобиле, стоящем рядом со светофором. Это может привести к неисправности.
- Устройство BLUETOOTH может не функционировать при его использовании с мобильными телефонами при некоторых условиях радиопогоды и при нахождении в некоторых местах.

- Если вы почувствуете недомогание после использования устройства BLUETOOTH, немедленно прекратите пользоваться устройством BLUETOOTH. Если разрешить какую-либо проблему не удается, обратитесь к ближайшему дилеру фирмы Sony.
- Высокий уровень громкости данного устройства при прослушивании может оказывать отрицательное воздействие на слух. В целях безопасности на дорогах не пользуйтесь данным устройством при управлении автомобилем или езде на велосипеде.
- Не кладите тяжелые предметы и не надавливайте сильно на данное устройство, так как это может вызвать его деформацию во время длительного хранения.
- В случае возникновения вопросов или проблем, касающихся данного устройства, которые не описаны в данном руководстве, обратитесь к ближайшему дилеру Sony.

Что такое технология BLUETOOTH?

Беспроводная технология BLUETOOTH - это технология беспроводной связи с небольшим радиусом действия, обеспечивающая беспроводной обмен данными между цифровыми устройствами, например персональными компьютерами или цифровыми камерами. Технология BLUETOOTH обеспечивает беспроводную связь в радиусе 10 метров.

Установка соединения между двумя устройствами является обычной задачей, но некоторые устройства могут одновременно поддерживать связь с несколькими устройствами.

Для подключения не требуется использовать кабели, поскольку BLUETOOTH - беспроводная технология, не требуется также, чтобы устройства были обращены друг к другу соответствующими датчиками, как в случае инфракрасной технологии.

Например, такое устройство может использоваться, если оно лежит в сумке или кармане.

Технология BLUETOOTH является международным стандартом, поддерживаемым миллионами компаний по всему миру и применяемым различными компаниями-производителями.

Система связи и совместимые профили BLUETOOTH этого устройства

Профиль - это стандартный способ функционирования устройства BLUETOOTH,

имеющего те или иные характеристики. Ниже указаны версия и профили BLUETOOTH, поддерживаемые данным устройством.

Система связи:
Спецификации BLUETOOTH версии 2.0

Совместимые профили BLUETOOTH:

- A2DP (Advanced Audio Distribution Profile) - передача или прием музыкального содержимого высокого качества.
- AVRCP (Audio Video Remote Control Profile) - управление аудио/видеооборудованием - пауза, остановка, запуск воспроизведения, управление громкостью и т.п.
- HSP (Headset Profile)* - разговор по телефону/управление телефоном;
- HFP (Hands-free Profile)* - разговор по телефону/управление телефоном с помощью гарнитуры.

* При использовании мобильного телефона, поддерживающего BLUETOOTH и оба профиля - HFP (Hands-free Profile) и HSP (Headset Profile), установите профиль HFP.

Примечание

Чтобы использовать функцию BLUETOOTH, на подключаемом устройстве BLUETOOTH должен быть установлен тот же профиль, что и на данном устройстве. Помните также, что даже если профили одинаковы, функции устройств, имеющих разные характеристики, могут различаться.

Поиск и устранение неисправностей

При возникновении неполадок во время использования данного устройства воспользуйтесь следующим контрольным перечнем. Если разрешить какую-либо проблему не удастся, обратитесь к ближайшему дилеру фирмы Sony.

Общие

Устройство не включается.

- Замените батарейку данного устройства.
- Устройство не включается во время зарядки. Отсоедините данное устройство от адаптера сетевого питания, а затем включите устройство.

Не удается выполнить согласование.

- Переместите данное устройство и устройство BLUETOOTH ближе друг к другу.

Не удается установить соединение BLUETOOTH.

- Убедитесь, что это устройство включено.
- Убедитесь, что включено устройство BLUETOOTH, а также активирована функция BLUETOOTH.
- Данное устройство, возможно, не запомнит соединение с устройством BLUETOOTH. Сразу после завершения сопряжения установите соединение BLUETOOTH между устройством BLUETOOTH и данным устройством.
- Это устройство или подключенное устройство BLUETOOTH находятся в режиме ожидания.
- Соединение BLUETOOTH разорвано. Снова установите соединение BLUETOOTH.

Звук с искажениями.

- Проверьте, не принимает ли данное устройство интерферирующие сигналы беспроводной локальной сети, беспроводного устройства, работающего на частоте 2,4 ГГц, или микроволновой печи.
- Переместите данное устройство.

Слишком короткое расстояние, на котором поддерживается обмен данными (звук “прыгает”).

- Если рядом работает устройство, генерирующее электромагнитное излучение, например беспроводная локальная сеть, другие устройства BLUETOOTH или микроволновая печь, переместите данное устройство подальше от таких источников.

Не удается использовать устройство. (Соединение разорвано.)

- Выполните сброс настроек устройства. При этой операции информация о согласовании не удаляется. Вставьте небольшую шпильку (или что-нибудь подобное) в отверстие под небольшим углом и нажмите до появления щелчка.

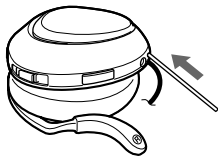

При прослушивании музыки

Нет звука

- Убедитесь, что данное устройство и устройство BLUETOOTH включены.
- Убедитесь, что между данным устройством и устройством BLUETOOTH установлено соединение BLUETOOTH A2DP (Advanced Audio Distribution Profile).
- Убедитесь, что на устройстве BLUETOOTH воспроизводится музыка.
- Убедитесь, что на данном устройстве не установлен слишком низкий уровень громкости.

- Убедитесь, что на устройстве BLUETOOTH не установлен слишком низкий уровень громкости, если устройство BLUETOOTH оснащено регулятором громкости.
- Заново выполните операцию согласования данного устройства и устройства BLUETOOTH.

Низкий уровень звука

- Увеличьте громкость на данном устройстве.
- Увеличьте громкость на устройстве BLUETOOTH, если устройство BLUETOOTH оснащено регулятором громкости.

Низкое качество звука

- Измените профиль соединения BLUETOOTH на A2DP (Advanced Audio Distribution Profile), если установлен HSP (Headset Profile).

Во время вызова

Не слышен голос вызываемого абонента.

- Убедитесь, что данное устройство и мобильный телефон, поддерживающий BLUETOOTH, включены.
- Проверьте соединение между данным устройством и мобильным телефоном, поддерживающим BLUETOOTH.
- Убедитесь, что в качестве устройства вывода для мобильного телефона, поддерживающего BLUETOOTH, установлено данное устройство.
- Убедитесь, что на данном устройстве не установлен слишком низкий уровень громкости.
- Убедитесь, что на мобильном телефоне, поддерживающем BLUETOOTH, не установлен слишком низкий уровень громкости, если мобильный телефон, поддерживающий BLUETOOTH, оснащен регулятором громкости.
- Если вы используете данное устройство для прослушивания музыки, остановите воспроизведение, нажмите многофункциональную кнопку и начинайте разговаривать.

Низкий уровень громкости вызываемого абонента

- Увеличьте громкость на данном устройстве.
- Увеличьте громкость на мобильном телефоне, поддерживающем BLUETOOTH, если мобильный телефон, поддерживающий BLUETOOTH, оснащен регулятором громкости.

Инициализация устройства

Для данного устройства можно выполнить сброс до заводских настроек (например настройку громкости) и удалить всю информацию о согласовании.

1 Если данное устройство включено, нажмите и удерживайте кнопку POWER в течение примерно 3 секунд, чтобы выключить данное устройство.

2 Одновременно нажмите и удерживайте нажатыми кнопку POWER и многофункциональную кнопку в течение примерно 7 секунд.

После того как индикатор (синий) и индикатор (красный) мигнут вместе четыре раза, будет восстановлена настройка устройства по умолчанию. Вся информация о согласовании будет удалена.

Технические характеристики

Общие

Система связи

Спецификации BLUETOOTH версии 2.0

Выход

Класс мощности 2 по спецификации BLUETOOTH

Максимальная дальность связи

10 м в пределах прямой видимости*1

Диапазон частот

Диапазон 2,4 ГГц (2,4000 – 2,4835 ГГц)

Метод модуляции

FHSS

Совместимые профили

BLUETOOTH*2

A2DP (Advanced Audio Distribution Profile)

AVRCP (Audio Video Remote Control Profile)

HSP (Headset Profile)

HFP (Hands-free Profile)

Поддерживаемые кодеки*3

SBC*4, MP3

Дополнительные

принадлежности

Адаптер переменного тока (1)

*1 Действительный диапазон может отличаться при наличии таких факторов, как препятствия между устройствами, магнитные поля вокруг микроволновой печи, статическое электричество, чувствительность приема, эффективность антенны, операционная система, программное приложение и т.д.

*2 Стандартные профили BLUETOOTH определяют назначение связи BLUETOOTH между устройствами.

*3 Кодек: сжатие аудиосигнала и формат преобразования

*4 Кодек с многополосным кодированием

Наушники

Источник питания

3,7 В постоянного тока: встроенная литиево-ионная аккумуляторная батарейка

Масса

Прибл. 60 г

Номинальная потребляемая мощность

1,5 Вт

Ресивер

Тип

Динамический, открытый

Динамик

30 мм купольного типа

Диапазон воспроизводимых частот

20 – 20000 Гц

Микрофон

Тип

Всенаправленный, электретный конденсаторный

Диапазон воспроизводимых частот

100 – 4000 Гц

Конструкция и характеристики могут изменяться без предварительного уведомления.



Svenska

Härmed intygar Sony Corp. att denna utrustning står i överensstämmelse med de väsentliga egenskapskrav och övriga relevanta bestämmelser som framgår av direktiv 1999/5/EG.

För ytterligare information gå in på följande hemsida: <http://www.compliance.sony.de/>

Dansk

Undertegnede, Sony Corp. erklærer herved, at følgende udstyr overholder de væsentlige krav og øvrige relevante krav i Direktiv 1999/5/EF.

For yderligere information gå ind på følgende hjemmeside:
<http://www.compliance.sony.de/>

Suomi

Sony Corp. vakuuttaa täten että tämä laite on direktiivin 1999/5/EY oleellisten vaatimusten ja sitä koskevien direktiivin muiden ehtojen mukainen.

Halutessasi lisätietoja käy osoitteessa:
<http://www.compliance.sony.de/>

Norsk

Herved erklærer Sony Corp. at dette utstyret er i overensstemmelse med vesentlige krav og andre relevante bestemmelser som fremgår av direktiv 1999/5/EC.

Gå til denne URL-en for mer informasjon:
<http://www.compliance.sony.de/>

Ελληνικά

Με την παρούσα η Sony Corp. Δηλώνει ότι αυτός ο εξοπλισμός συμμορφώνεται προς της ουσιώδεις απαιτήσεις και της λοιπές σχετικές διατάξεις της οδηγίας 1999/5/EK. Για λεπτομέρειες παρακαλούμε όπως ελένξετε την ακόλουθη σελίδα του διαδικτύου:
<http://www.compliance.sony.de/>

<http://www.sony.net/>

Printed in Malaysia



* 2 6 9 6 1 1 4 3 3 * (1)