

FM/MW/LW Compact Disc Player

Инструкция по эксплуатации _____

RU

Для отмены демонстрации на дисплее (режим DEMO) см. стр. 11.



***CDX-GT212
CDX-GT210***



Проигрыватель компакт-дисков с диапазоном FM/MW/LW

Сделано в Таиланде

Изготовитель: Сони Корпорейшн

Адрес: 1-7-1 Конан, Минато-ку,
Токио 108-0075, Япония



Microsoft, Windows Media и логотип Windows являются товарными знаками или

зарегистрированными товарными знаками корпорации Microsoft в США и других странах.

Перед установкой и подсоединениями прочитайте прилагаемую инструкцию по установке и подсоединению.

Внимание. Если в замке зажигания нет положения АСС

Убедитесь, что настроена функция автоматического выключения (стр. 11). После выключения устройства его питание будет автоматически отключено в установленное время, что предотвращает разрядку аккумулятора. Если функция автоматического выключения не задана, то при каждом выключении зажигания нажмите и удерживайте кнопку (OFF) до тех пор, пока дисплей не погаснет.

CLASS 1
LASER PRODUCT

Эта этикетка находится на нижней стороне корпуса.



Утилизация электрического и электронного оборудования (директива применяется в странах Евросоюза и других европейских странах, где действуют системы раздельного сбора отходов)

Дата изготовления устройства

Тот же номер, что и серийный номер устройства, указанный на наклейке со штрих-кодом на картонной упаковке.

Чтобы узнать дату изготовления, см. символы "P/D:" на наклейке со штрих-кодом на картонной упаковке.

P/D: XX XXXX
1 2

1. Месяц изготовления
2. Год изготовления

A-0, B-1, C-2, D-3, E-4, F-5, G-6, H-7, I-8, J-9

Поздравляем с покупкой! 4

Начало работы

Установка часов 4

Снятие передней панели 4

 Установка передней панели 5

Расположение органов управления и основные операции

 Основное устройство 6

Компакт-диск

 Надписи на дисплее 7

 Повторное воспроизведение и воспроизведение в случайной последовательности 7

Радиоприемник

Сохранение и прием радиостанций 7

 Автоматическое сохранение — ВТМ (Память оптимальной настройки) 7

 Сохранение вручную 7

 Прием радиостанций, сохраненных в памяти 8

 Автоматическая настройка 8

RDS 8

 Обзор 8

 Настройка АФ и ТА 8

 Выбор РТУ 9

 Установка СТ 10

Другие функции

Изменение настроек звука 10

 Настройка баланса и фейдера

 — BAL/FAD 10

 Настройка кривой эквалайзера

 — EQ lite 10

Настройка параметров установки

 — SET 11

Использование дополнительного оборудования 12

 Вспомогательное

 аудиооборудование 12

Дополнительная информация

Меры предосторожности 13

 Примечания относительно дисков . . . 13

 О файлах MP3/WMA 14

Уход за устройством 15

Извлечение устройства 15

Технические характеристики 16

Поиск и устранение неисправностей . . . 16

 Индикация/сообщения об

 ошибках 18

Поздравляем с покупкой!

Благодарим за приобретение данного проигрывателя компакт-дисков Sony. В поездке можно использовать следующие функции проигрывателя.

- **Воспроизведение компакт-дисков**
Можно воспроизводить диски CD-DA (содержащие также информацию CD TEXT*) и CD-R/CD-RW (с файлами MP3/WMA и диски в формате Multi Session (стр. 14)).

Тип диска	Метка на диске	
CD-DA		
MP3 WMA		
		

- **Прием радиостанций**
 - Можно хранить в памяти до 6 станций в каждом диапазоне (FM1, FM2, FM3, MW и LW).
 - **BTM** (Память оптимальной настройки): устройство выбирает радиостанции с наиболее сильным сигналом и сохраняет их в памяти.
- **Услуги RDS**
 - Можно использовать FM-станцию с услугой системы радиоданных (RDS).
- **Настройка звучания**
 - **EQ lite**: можно выбрать любую из 6 предварительно настроенных кривых эквалайзера.
- **Подключение дополнительного оборудования**
Входное гнездо AUX на передней панели проигрывателя позволяет подсоединять переносное аудиоустройство.

* Диск с CD TEXT - это компакт-диск CD-DA, содержащий такую информацию, как название диска, имя исполнителя и название дорожки.

Начало работы

Установка часов

Часы данного устройства имеют 24-часовую индикацию.

- 1 **Нажмите и удерживайте кнопку выбора.**
Отобразится дисплей установок.
- 2 **Нажимайте кнопку выбора, пока не появится индикация “CLOCK-ADJ”.**
- 3 **Нажмите кнопку (SEEK) +.**
Замигает индикация часа.
- 4 **Поверните регулятор громкости для установки значения часов и минут.**
Чтобы переместить индикацию, нажмите кнопку (SEEK) -/+.
- 5 **Нажмите кнопку выбора.**
Установка завершена, и часы начинают отсчет времени.

Чтобы отобразить часы, нажмите кнопку (DSPL). Нажмите кнопку (DSPL) еще раз, чтобы вернуться к предыдущей индикации дисплея.

Совет

Время можно установить автоматически с помощью функции RDS (стр. 10).

Снятие передней панели

Во избежание кражи устройства можно снять с него переднюю панель.

Предупреждающий сигнал

Если до поворота ключа зажигания в положение OFF с устройства не была снята передняя панель, то в течение нескольких секунд будет слышен предупредительный звуковой сигнал. Звуковой сигнал будет слышен только в том случае, если используется встроенный усилитель.

- 1 **Нажмите кнопку (OFF).**
Устройство выключится.
- 2 **Нажмите кнопку , затем снимите панель, потянув на себя.**

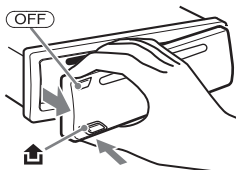

Примечания

- Старайтесь не ронять переднюю панель. Не надавливайте слишком сильно на переднюю панель и окошко дисплея.
- Не подвергайте переднюю панель воздействию тепла/высокой температуры или влажности. Старайтесь не оставлять его в припаркованной машине или на приборной доске/полочке за задним сиденьем.

Установка передней панели

Прикрепите часть **(A)** передней панели к части **(B)** устройства, как показано на рисунке, и установите левую сторону на место до щелчка.

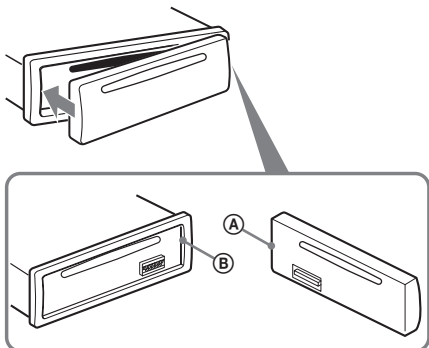

Примечание

Не ставьте ничего на внутреннюю поверхность передней панели.

Расположение органов управления и основные операции

Основное устройство

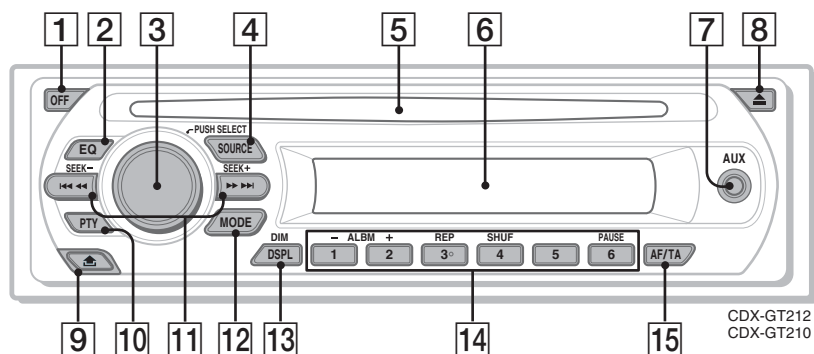

Подробную информацию см. на указанных страницах.

- 1 Кнопка OFF**
Выключение питания; остановка источника.
- 2 Кнопка EQ (эквалайзер) 10**
Выбор типа эквалайзера (XPLD, NATURAL, HARD, UPBEAT, VOCAL, CUSTOM или OFF).
- 3 Регулятор громкости/кнопка выбора 10**
Настройка громкости (поверните); выбор элементов настройки (нажмите и поверните).
- 4 Кнопка SOURCE**
Включение питания, смена источника (радиоприемник/компакт-диск/AUX).
- 5 Слот для дисков**
Вставка диска (этикеткой вверх). Воспроизведение начнется автоматически.
- 6 Окошко дисплея**
- 7 Входное гнездо AUX 12**
Для подсоединения переносного аудиоустройства.
- 8 Кнопка \updownarrow (извлечение)**
Извлечение диска.
- 9 Кнопка \updownarrow для снятия передней панели 4**
- 10 Кнопка PTY (тип программы) 9**
Выбор функции PTY в системе RDS.
- 11 Кнопки SEEK -/+**
Компакт-диск:
пропуск композиций (нажмите); непрерывный пропуск композиций (нажмите, затем нажмите еще раз примерно через 1 секунду и

удерживайте нажатой); перемещение вперед/назад на одну композицию (нажмите и удерживайте).

Радиоприемник:
автоматическая настройка на радиостанции (нажмите); поиск станций вручную (нажмите и удерживайте).

- 12 Кнопка MODE 7**
Выбор радиодиапазона (FM/MW/LW).
- 13 Кнопка DSP/L (дисплей)/DIM (диммер) 7, 8**
Смена индикаций на дисплее (нажмите); изменение яркости дисплея (нажмите и удерживайте).
- 14 Номерные кнопки**
Компакт-диск:
(1) / (2): ALBUM -/+*
Пропуск альбомов (нажмите); непрерывный пропуск альбомов (нажмите и удерживайте).
(3): REP 7
(4): SHUF 7
(6): PAUSE
Приостановка воспроизведения. Чтобы возобновить воспроизведение, нажмите кнопку еще раз.
Радиоприемник:
Прием хранящихся в памяти радиостанций (нажмите); сохранение радиостанций в памяти (нажмите и удерживайте).
- 15 Кнопка AF (альтернативные частоты)/TA (сообщения о текущей ситуации на дорогах) 8**
Установка функций AF и TA в системе RDS.

* Если воспроизводится диск в формате MP3/WMA.

Компакт-диск

Индикация на дисплее

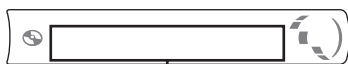

Номер композиции/время с начала воспроизведения, название диска/имя исполнителя, номер альбома*¹, название альбома, название композиции, текстовая информация*², часы

*1 Номер альбома отображается только при смене альбома.

*2 При воспроизведении файла MP3 отображается тег ID3, а при воспроизведении файла WMA отображается тег WMA.

Для смены индикаций нажмите кнопку (DSPL); чтобы прокрутить индикации, установите параметр "A.SCRL-ON" (стр. 11).

Совет

Отображаемая индикация будет отличаться в зависимости от типа диска, формата записи и параметров. Для получения дополнительных сведений о дисках MP3/WMA см. стр. 14.

Повторное воспроизведение и воспроизведение в случайной последовательности

1 Во время воспроизведения нажимайте кнопку (3) (REP) или (4) (SHUF), пока на дисплее не появится нужный параметр.

Выбор	Воспроизведение
↶ TRACK	композиции неоднократно.
↶ ALBUM*	альбома неоднократно.
SHUF ALBUM*	альбома в случайной последовательности.
SHUF DISC	диска в случайной последовательности.

* Если воспроизводится диск в формате MP3/WMA.

Чтобы вернуться в режим обычного воспроизведения, выберите "↶ OFF" или "SHUF OFF".

Радиоприемник

Сохранение и прием радиостанций

Предупреждение

Во избежание возникновения аварийной ситуации при настройке на радиостанцию во время управления автомобилем используйте функцию памяти оптимальной настройки (BTM).

Автоматическое сохранение — BTM (Память оптимальной настройки)

- 1** Нажимайте кнопку (SOURCE), пока не появится индикация "TUNER". Чтобы изменить диапазон, нажимайте кнопку (MODE). Можно выбрать следующие диапазоны: FM1, FM2, FM3, MW или LW.
- 2** Нажмите и удерживайте кнопку выбора. Отобразится дисплей установок.
- 3** Нажимайте кнопку выбора, пока не появится индикация "BTM".
- 4** Нажмите кнопку (SEEK) +. Радиостанции закрепляются за номерными кнопками и сохраняются в памяти устройства в порядке частот. При занесении станции в память раздается звуковой сигнал.

Сохранение вручную

- 1** Во время приема радиостанции, которую необходимо сохранить, нажмите и удерживайте номерную кнопку (1 - 6), пока не появится индикация "MEMORY". На дисплее отображается индикация, соответствующая номерной кнопке.

Примечание

При попытке сохранить другую радиостанцию для уже используемой номерной кнопки предыдущая радиостанция будет заменена.

Совет

Когда в память сохраняется радиостанция, передающая сигналы RDS, сохраняются также и параметры AFITA (стр. 8).

продолжение на следующей странице →

Прием радиостанций, сохраненных в памяти

- 1 Выберите диапазон, затем нажмите номерную кнопку (1 - 6).

Автоматическая настройка

- 1 Выберите диапазон, затем нажмите кнопку (SEEK) +/- для поиска радиостанции.

Поиск остановится, когда устройство найдет радиостанцию. Повторяйте процедуру, пока не будет найдена нужная радиостанция.

Совет

Если известна частота радиостанции, которую требуется прослушать, нажмите и удерживайте кнопку (SEEK) +/-, пока не будет найдена нужная частота, затем нажимайте кнопку (SEEK) +/- для точной настройки частоты (настройка вручную).

RDS

Обзор

Радиостанции диапазона FM с услугой системы радиоданных (RDS) передают, кроме обычных сигналов радиопрограмм, слышимую цифровую информацию.

Индикации

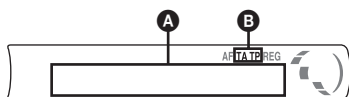

- A** Частота*1 (название программной услуги), программная позиция, часы, данные RDS
- B** TA/TP*2

1 Во время приема радиостанции, передающей сигналы RDS, слева от индикации частоты отображается знак “”.

*2 Во время передачи информации о дорожном движении мигает индикация “TA”. Во время приема такой радиостанции загорается индикация “TP”.

Для смены индикаций **A** нажмите кнопку (DSPL).

Услуги RDS

Это устройство автоматически обеспечивает использование следующих служб RDS.

AF (Альтернативные частоты)

Выбирает и выполняет перенастройку радиостанций, имеющих самый сильный сигнал в сети. С помощью этой функции можно непрерывно прослушивать одну и ту же программу во время продолжительной поездки. При этом нет необходимости выполнять перенастройку на одну и ту же станцию вручную.

TA (Сообщения о текущей ситуации на дорогах)/TP (Программа о текущей ситуации на дорогах)

Обеспечивает прием текущей информации/программ. При приеме сигналов такой информации/программы прием любого выбранного в данный момент источника прерывается.

PTY (Типы программ)

Отображает тип принимаемой в данный момент программы. Кроме того, позволяет выполнять поиск заданного типа программ.

CT (Время на часах)

Данные CT, передаваемые с сигналами RDS, используются для установки часов устройства.

Примечания

- В зависимости от страны или региона могут быть доступны не все функции RDS.
- Функция RDS не будет работать, если сигнал очень слабый или радиостанция, на которую настроено устройство, не передает данные RDS.

Настройка AF и TA

- 1 Нажимайте кнопку (AF/TA), пока на дисплее не появится нужный параметр.

Выбор	Действие
AF-ON	Включение AF и отключение TA.
TA-ON	Включение TA и отключение AF.
AF, TA-ON	Включение как AF, так и TA.
AF, TA-OFF	Отключение как AF, так и TA.

Сохранение станций RDS с параметрами AF и TA

Можно выполнить предварительную настройку станций RDS с параметрами AF/TA. При использовании функции BTM сохраняются только станции RDS с теми же параметрами AF/TA.

При выполнении предварительной настройки вручную можно сохранить как станции RDS, так и станции без RDS с индивидуальными параметрами AF/TA.

- 1 Задайте AF/TA, затем сохраните станцию с помощью BTM или вручную.

Предварительная установка уровня громкости сообщений о текущей ситуации на дорогах

Можно предварительно установить уровень громкости сообщений о текущей ситуации на дорогах, чтобы не пропустить момент, когда они передаются.

- 1 Поворачивайте регулятор громкости, чтобы настроить уровень громкости.
- 2 Нажмите и удерживайте нажатой кнопку (AF/TA), пока не появится индикация "TA".

Прием сообщений об аварийных ситуациях

При включении AF или TA сообщения об аварийных ситуациях будут автоматически прерывать текущее вещание.

Прослушивание одной региональной программы — REG

Когда функция AF включена: в соответствии с заводскими настройками данного устройства прием возможен только в определенном регионе, поэтому оно не будет переключено на другую региональную станцию с более сильной частотой.

При выезде за пределы области приема определенной региональной программы установите параметр "REG-OFF" в меню настройки во время приема FM-радиостанции (стр. 11).

Примечание

Эта функция не работает в Великобритании и некоторых других регионах.

Функция местной привязки (только для Великобритании)

Эта функция позволяет настраиваться на волну других местных станций в данном районе, даже если они не занесены в память приемника под номерными кнопками.

- 1 Во время приема в диапазоне FM нажмите номерную кнопку (1 до 6), для которой запрограммирована местная станция.
- 2 Не более чем через 5 секунд, еще раз нажмите номерную кнопку местной станции. Повторяйте процедуру, пока не будет найдена местная радиостанция.

ВыборPTY

- 1 Нажмите кнопку (PTY) во время приема в диапазоне FM.



Если станция передает данныеPTY, появляется название типа текущей программы.

- 2 Нажимайте кнопку (PTY), пока не появится нужный тип программы.
- 3 Нажмите кнопку (SEEK) +/- . Устройство начинает поиск станции, передающей программу выбранного типа.

продолжение на следующей странице →

Тип программ

NEWS (новости), **AFFAIRS** (текущие события), **INFO** (информация), **SPORT** (спорт), **EDUCATE** (образование), **DRAMA** (радиоспектакли), **CULTURE** (культура), **SCIENCE** (наука), **VARIED** (интервью, игры и комедии), **POP M** (популярная музыка), **ROCK M** (рок-музыка), **EASY M** (легкая музыка), **LIGHT M** (легкая классика), **CLASSICS** (классика), **OTHER M** (прочие типы музыки), **WEATHER** (погода), **FINANCE** (финансы), **CHILDREN** (детские программы), **SOCIAL A** (общественная жизнь), **RELIGION** (религия), **PHONE IN** (звонки в прямой эфир), **TRAVEL** (путешествия), **LEISURE**, **JAZZ** (джазовая музыка), **COUNTRY** (музыка “кантри”), **NATION M** (национальная музыка), **OLDIES** (старые шлягеры), **FOLK M** (народная музыка), **DOCUMENT** (документальные репортажи)

Примечание

Эту функцию невозможно использовать в некоторых странах/регионах, где не передаются данные RТU.

Установка СТ

1 Установите “СТ-ON” в меню настройки (стр. 11).

Примечания

- Функция СТ может не работать, даже если принимается станция, передающая данные RDS.
- Возможно расхождение между временем, установленным с помощью функции СТ, и реальным временем.

Другие функции

Изменение настроек звука

Настройка баланса и фейдера — BAL/FAD

1 Нажимайте кнопку выбора, пока не появится индикация “BAL” или “FAD”:

Индикация будет меняться следующим образом:

LOW*1 → HI*1 →

BAL (баланс левого-правого каналов)

→ FAD (баланс передних-задних громкоговорителей) → AUX*2

*1 Когда активизирована функция эквалайзера EQ lite (стр. 10).

*2 Когда активизирован источник AUX (стр. 12).

2 Поверните регулятор громкости, чтобы настроить выбранный параметр.

Через 3 секунды по окончании настройки дисплей возвращается в обычный режим воспроизведения/приема.

Настройка кривой эквалайзера — EQ lite

Меню “CUSTOM,” появляющееся при нажатии кнопки EQ lite, позволяет настроить собственные установки эквалайзера.

1 Выберите источник, затем, нажимая кнопку (EQ), выберите меню “CUSTOM”:

2 Нажимайте кнопку выбора до тех пор, пока не появится индикация “LOW” или “HI”:

3 Поверните регулятор громкости, чтобы настроить выбранный параметр.

Уровень громкости настраивается в диапазоне от -10 дБ до +10 дБ с шагом 1 дБ.



Повторите шаги 2 и 3, чтобы настроить кривую эквалайзера.

Чтобы восстановить заводскую настройку кривой эквалайзера, нажмите и удерживайте кнопку выбора перед завершением настройки. Через 3 секунды по окончании настройки дисплей возвращается в обычный режим воспроизведения/приема.

Совет

Можно также настроить другие типы эквалайзера.

Настройка параметров установки — SET

1 Нажмите и удерживайте кнопку выбора.

Отобразится дисплей установок.

2 Нажимайте кнопку выбора, пока не появится нужный параметр.

3 Поворачивайте регулятор громкости, чтобы выбрать параметр (например, “ON” или “OFF”).

4 Нажмите и удерживайте кнопку выбора.

Установка завершена, и дисплей возвращается в обычный режим воспроизведения/приема.

Примечание

Для разных источников и параметров, возможно, отображаемые элементы будут отличаться.

Можно установить следующие параметры (дополнительные сведения см. на указанной странице руководства):
“●” указывает значения по умолчанию.

CLOCK-ADJ (Установка часов) (стр. 4)

СТ (Время на часах)

Установка значения “СТ-ON” или “СТ-OFF” (●) (стр. 8, 10).

BEEP

Используется для установки значения “BEEP-ON” (●) или “BEEP-OFF”.

AUX-A*¹ (AUX Audio)

Используется, чтобы установить для дисплея источника AUX значение “AUX-A-ON” (●) или “AUX-A-OFF” (стр. 12).

A.OFF (Автоматическое выключение)

Для автоматического выключения через определенный промежуток времени, когда устройство выключится: “A.OFF-NO” (●), “A.OFF-30S (Секунды)”, “A.OFF-30M (Минуты)” или “A.OFF-60M (Минуты)”.

DEMO*¹ (Режим демонстрации)

Используется для установки значения “DEMO-ON” (●) или “DEMO-OFF”.

DIM (Диммер)

Используется для изменения яркости дисплея.

– “DIM-ON”: для ослабления яркости дисплея.

– “DIM-OFF” (●): для отключения диммера.

M.DSPL (Движущийся дисплей)

– “M.DSPL-ON” (●): для отображения движущихся изображений.

– “M.DSPL-OFF”: для отключения движущегося дисплея.

A.SCRL (Автоматическая прокрутка)

Используется для автоматической прокрутки отображаемого элемента при смене альбома/композиции.

– “A.SCRL-ON” (●): прокрутка включена.

– “A.SCRL-OFF”: прокрутка отключена.

LOCAL (Режим местного поиска)

– “LOCAL-ON”: настройка только на станции с сильным сигналом.

– “LOCAL-OFF” (●): настройка обычного приема.

MONO (Монофонический режим)*²

При низком качестве приема FM-радиостанций выберите режим монофонического приема.

– “MONO-ON”: прослушивание стереопередач в монофоническом режиме.

– “MONO-OFF” (●): прослушивание стереопередач в стереорежиме.

REG*² (Региональная)

Используется для установки значения “REG-ON” (●) или “REG-OFF” (стр. 9).

LOUD (Громкость)

Используется для обеспечения слышимости с большей отчетливостью на низком уровне громкости.

– “LOUD -ON”: для усиления низких и высоких частот.

– “LOUD -OFF” (●): для отмены усиления низких и высоких частот.

BTM (стр. 7)

*¹ Когда устройство выключено.

*² Когда поступает сигнал в диапазоне FM.

Использование дополнительного оборудования

Вспомогательное аудиооборудование

Подсоединив дополнительное переносное аудиоустройство к входному гнезду AUX (мини-стереоразъем) на аппарате, а затем просто выбрав источник, его можно прослушивать через громкоговорители аппарата и переносного аудиоустройства различен, его можно настроить. Выполните процедуру, описанную ниже.

Подсоединение переносного аудиоустройства

- 1 Выключите переносное аудиоустройство.
- 2 Уменьшите громкость на аппарате.
- 3 Подключите к аппарату.



* Обязательно используйте разъем прямого типа.

Отрегулируйте уровень громкости

Перед воспроизведением настройте уровень громкости для каждого подключенного аудиоустройства.

- 1 Уменьшите громкость на аппарате.
- 2 Нажимайте кнопку (SOURCE) до тех пор, пока не появится индикация "AUX?". Появится индикация "FRONT IN?".
- 3 Начните воспроизведение на переносном аудиоустройстве при умеренной громкости.
- 4 Установите обычный уровень громкости для прослушивания на аппарате.
- 5 Нажимайте кнопку выбора, пока не появится индикация "AUX?", и поверните регулятор громкости, чтобы настроить входной уровень (с шагом от -8 дБ до +18 дБ).

Дополнительная информация

Меры предосторожности

- Если автомобиль был припаркован в солнечном месте, не включайте устройство до тех пор, пока оно не охладится.
- При работе устройства автоматически выдвигается антенна с электрическим приводом.

Конденсация влаги

В дождливый день или в месте с повышенной влажностью на линзах или дисплее устройства может конденсироваться влага. Это может привести к неправильной работе устройства. В этом случае извлеките диск и подождите приблизительно час, пока не испарится влага.

Для поддержания высокого качества звука

Будьте осторожны и не проливайте сок или другие напитки на устройство или диски.

Примечания относительно дисков

- Чтобы диск оставался чистым, не прикасайтесь к его поверхности. Диск следует брать за края.
- Если диски не используются, храните их в футлярах или в папках для дисков.
- Не подвергайте диски воздействию тепла/высокой температуры. Старайтесь не оставлять их в припаркованной машине или на приборной доске/полочке за задним сиденьем.
- Не прикрепляйте наклейки и не используйте диски с остатками чернил или клея на них. Использование таких дисков может привести к остановке их вращения, неправильной работе или повреждению.



- Не используйте диски с ярлыками и наклейками. В результате использования таких дисков могут возникнуть следующие неполадки.
 - Невозможность извлечения диска (так как отклеился ярлык или наклейка, что привело к затору в механизме извлечения диска).

– Невозможность правильного чтения аудиоданных (например, скачки при воспроизведении или отсутствие воспроизведения) из-за того, что ярлык или наклейка деформировались от тепла, что привело к перекоосу диска.

- Диски нестандартной формы (например, в форме сердца, квадрата, звезды) нельзя воспроизводить на этом устройстве. В противном случае это может привести к повреждению устройства. Не пользуйтесь такими дисками.
- Нельзя воспроизводить компакт-диски диаметром 8 см.
- Перед воспроизведением протрите компакт-диск имеющейся в продаже чистящей тканью. Протирайте компакт-диск в направлении от центра к краям. Не пользуйтесь растворителями, такими как бензин, растворитель, а также имеющимися в продаже чистящими средствами или антистатическими аэрозолями, предназначенными для виниловых пластинок.



Примечания относительно дисков CD-R/CD-RW

- Некоторые диски CD-R/CD-RW (в зависимости от оборудования, на котором выполнялась запись, или состояния самого диска) могут не воспроизводиться на данном устройстве.
- Нельзя воспроизвести незакрытый диск CD-R/CD-RW.

Музыкальные диски, закодированные с помощью технологий защиты авторских прав

Этот продукт предназначен для воспроизведения дисков, отвечающих требованиям стандарта Compact Disc (CD). В последнее время некоторые фирмы звукозаписи выпускают музыкальные диски, закодированные с использованием технологий защиты авторского права. Помните, что некоторые из таких дисков не отвечают требованиям стандарта CD и их нельзя воспроизводить с помощью данного устройства.

продолжение на следующей странице →

Примечание относительно дисков DualDiscs

DualDisc — это двусторонний диск, на одной стороне которого записан материал в формате DVD, а на другой стороне — аудиоматериалы. Однако поскольку сторона с аудиоматериалами не отвечает требованиям стандарта Compact Disc (CD), воспроизведение на этом устройстве не гарантируется.

О файлах MP3/WMA

MP3 является сокращением от MPEG-1 Audio Layer-3 и представляет собой стандарт формата сжатия музыкальных файлов. Этот формат обеспечивает сжатие данных музыкальных компакт-дисков приблизительно до 1/10 исходного размера. WMA является сокращением от Windows Media Audio и представляет собой еще один стандарт формата сжатия музыкальных файлов. Этот формат обеспечивает сжатие данных музыкальных компакт-дисков приблизительно до 1/22.* исходного размера.

* только для 64 Кбит/с

- Это устройство совместимо с форматом ISO 9660 уровень 1/уровень 2, расширенным форматом Joliet/Romeo, а также с форматом Multi Session.
- Максимальное количество:
 - папок (альбомов): 150 (включая корневую и пустые папки).
 - файлов MP3/WMA (композиций) и папок, содержащихся на диске: 300 (если названия папок/файлов состоят из большого числа символов, это количество может стать менее 300).
 - отображаемых символов в названии папки/файла: 32 (Joliet) или 64 (Romeo).
- Тег ID3 версий 1.0, 1.1, 2.2, 2.3 и 2.4 применим только к MP3. В теге ID3: 15/30 символов (1.0 и 1.1) или 63/126 символов (2.2, 2.3 и 2.4). В теге WMA 63 символа.

Порядок воспроизведения файлов MP3/WMA

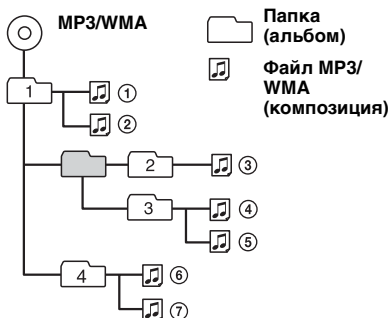

Примечания

- При указании имени файла MP3/WMA не забудьте добавить к нему расширение “mp3” / “wma”.
- При воспроизведении или перемещении вперед/назад файла MP3/WMA с переменной скоростью передачи в битах (VBR) прошедшее время воспроизведения может отображаться неточно.
- Если диск записан в формате Multi Session, будет распознан формат только первой композиции первой сессии, и будут воспроизводиться композиции только этого формата (все другие форматы воспроизводиться не будут). Форматы имеют следующий приоритет: CD-DA и MP3/WMA.
 - Если первая композиция записана в формате CD-DA, то будут воспроизводиться композиции первой сессии, имеющие только формат CD-DA.
 - Если первая композиция имеет формат, отличный от CD-DA, будут воспроизводиться композиции формата MP3/WMA. Если на диске отсутствуют данные в этих форматах, на дисплее появится индикация “NO MUSIC”.

Примечания относительно файлов MP3

- Обязательно закройте диск перед использованием в устройстве.
- При воспроизведении файла MP3 с высокой скоростью передачи бит, например 320 кбит/с, звучание может быть прерывистым.

Примечания относительно файлов WMA

- Файлы, созданные с помощью сжатия без потерь, не воспроизводятся.
- Файлы, защищенные авторским правом, не воспроизводятся.

В случае возникновения вопросов или проблем, касающихся данного устройства, которые не описаны в данном руководстве, обратитесь к ближайшему дилеру Sony.

Замена предохранителя

При замене предохранителей обязательно используйте только те, которые соответствуют силе тока, указанной на изначально установленном предохранителе. Если перегорел предохранитель, проверьте подключение питания и замените предохранитель. Если после замены предохранитель снова перегорел, это может означать неисправность устройства. В этом случае обратитесь к ближайшему дилеру Sony.

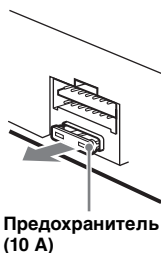

Чистка контактов

Возможно, устройство не будет работать надлежащим образом из-за загрязнения контактов, служащих для соединения передней панели с устройством. Во избежание этого отсоедините переднюю панель (стр. 4) и протрите контакты ватным тампоном. Не прикладывайте излишних усилий. В противном случае можно повредить контакты.

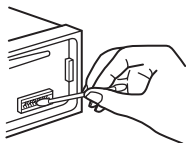

Основное устройство

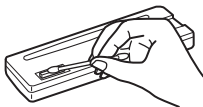

Обратная сторона передней панели

Примечания

- В целях безопасности перед чисткой контактов выключите зажигание и выньте ключ из замка зажигания.
- Никогда не прикасайтесь к контактам пальцами или металлическими предметами.

1 Снимите защитную манжету.

- 1 Снимите переднюю панель (стр. 4).
- 2 Чтобы снять защитные манжеты, используйте ключи для демонтажа.

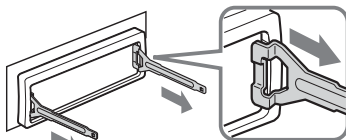

Установите ключи для демонтажа, как показано на рисунке.

- 3 Потяните на себя ключи для демонтажа, чтобы снять защитную манжету.

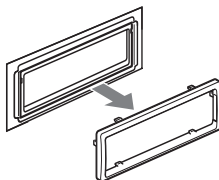

2 Извлеките устройство.

- 1 Вставьте одновременно оба ключа для демонтажа до щелчка.

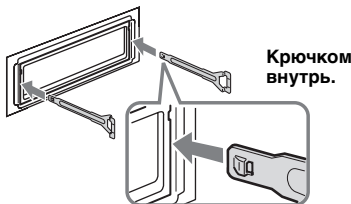

Крючком внутрь.

- 2 Потяните ключи для демонтажа, чтобы извлечь устройство.

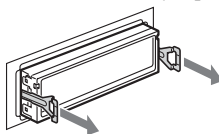

- 3 Выдвиньте устройство из монтажной панели.

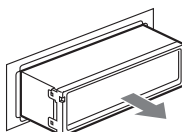

продолжение на следующей странице →

Технические характеристики

Проигрыватель компакт-дисков

Отношение “сигнал-шум”: 95 дБ

Диапазон воспроизводимых частот:
10 – 20000 Гц

Низкочастотная и высокочастотная детонация:
ниже уровня обнаружения

Тюнер

FM

Диапазон настройки: 87,5 – 108,0 МГц

Антенное гнездо:

разъем внешней антенны

Промежуточная частота: 10,7 МГц/450 кГц

Используемая чувствительность: 9 дБф

Избирательность: 75 дБ при 400 кГц

Отношение “сигнал-шум”: 67 дБ (стерео),
69 дБ (моно)

Коэффициент гармонических искажений при
1 кГц: 0,5 % (стерео), 0,3 % (моно)

Разделение: 35 дБ при 1 кГц

Диапазон воспроизводимых частот:
30 – 15000 Гц

MW/LW

Диапазон настройки:

MW: 531 – 1602 кГц

LW: 153 – 279 кГц

Антенное гнездо:

разъем внешней антенны

Промежуточная частота: 10,7 МГц/450 кГц

Чувствительность: MW: 30 мкВ, LW: 40 мкВ

Усилитель мощности

Выходы: выходы громкоговорителей
(с соединительными фиксаторами)

Полное сопротивление громкоговорителей:
4 – 8 Ом

Максимальная выходная мощность:
45 Вт × 4 (при 4 Ом)

Общая информация

Выходы:

терминал релейного управления антенной с
электрическим приводом

Входы:

терминал управления функцией Telephone
ATT
входной разъем антенны
входное гнездо AUX (мини-стереоразъем)

Регуляторы тембра:

низкие: ±10 дБ при 100 Гц

высокие: ±10 дБ при 10 кГц

Громкость:

+9 дБ при 100 Гц

+5 дБ при 10 кГц

Требования к источнику питания:

автомобильный аккумулятор 12 В пост.
тока (с отрицательным заземлением)

Размеры: approx. 178 × 50 × 179 мм
(ш/в/г)

Монтажные размеры: approx. 182 × 53 × 162 мм
(ш/в/г)

Масса: approx. 1,2 кг

Прилагаемые принадлежности:

детали для установки и подключений
(1 комплект)

Лицензия на технологию звуковой
кодировки MPEG Layer-3 и патенты
получена от Fraunhofer IIS и Thomson.

Конструкция и характеристики могут быть
изменены без предварительного уведомления.



- В некоторых печатных платах галогенированные огнезащитные составы не используются.
- Для корпусов галогенированные огнезащитные составы не используются.
- В качестве упаковочных прокладок используется бумага.

Поиск и устранение неисправностей

Приводимый ниже проверочный перечень поможет устранить большинство проблем, которые могут возникнуть при эксплуатации устройства.

Перед ознакомлением с нижеприведенной таблицей обратитесь к разделам по подключению и эксплуатации устройства.

Общая информация

На устройство не подается питание.

Проверьте подключение. Если все соединения выполнены правильно, проверьте предохранитель.

Антенна с электрическим приводом не выдвигается.

В антенне с электрическим приводом отсутствует реле.

Нет звука.

- Уровень громкости слишком низкий.
- Регулятор фейдера “FAD” не установлен для системы с 2 громкоговорителями.

Не слышен звуковой сигнал.

Функция звукового сигнала отключена (стр. 11).

Удалены данные из памяти.

- Отсоединился провод питания, или извлечена батарейка.
- Плохо подсоединен провод питания.

Из памяти удалены запрограммированные радиостанции и установка времени. Перегорел предохранитель. Слышен шум при переключении положения ключа зажигания.

Провода неправильно подсоединены к разъему электропитания вспомогательного оборудования автомобиля.

Пропала/не отображается индикация в окошке дисплея.

- Для диммера установлено значение “DIM-ON” (стр. 11).
 - Дисплей отключится, если нажать и удерживать кнопку (OFF).
→ Нажмите кнопку (OFF) еще раз и удерживайте ее нажатой, пока дисплей не включится.
 - Контакты загрязнены (стр. 15).
-

Функция автоотключения не работает.

Устройство включено. Функция автоотключения активизируется после выключения устройства.
→ Выключите устройство.

Воспроизведение компакт-дисков

Не удается вставить диск.

- Уже вставлен другой компакт-диск.
 - Компакт-диск вставлен с усилием, не той стороной или неправильно.
-

Компакт-диск не воспроизводится.

- Диск загрязнен или поврежден.
 - Диски CD-R/CD-RW не предназначены для воспроизведения звука (стр. 13).
-

Невозможно воспроизвести файлы MP3/WMA.

Диск не совместим с форматом MP3/WMA и версией (стр. 14).

Для начала воспроизведения файлов MP3/WMA требуется больше времени, чем для других файлов.

Может потребоваться больше времени до начала воспроизведения следующих дисков.

- диск, записанный с использованием сложной разветвленной структуры папок.
- диск, записанный в формате Multi Session.
- диск, на который можно добавлять данные.

Не осуществляется прокрутка индикации на дисплее.

- Информация в виде бегущей строки может не отображаться для дисков, содержащих слишком большое количество символов.
 - Для “A.SCRL” установлено значение “OFF”.
→ Установите значение “A.SCRL-ON” (стр. 11).
-

Имеют место провалы звука.

- Неправильная установка.
→ Устанавливайте устройство под углом, не превышающим 45°, в не подверженном вибрации месте.
 - Диск загрязнен или поврежден.
-

Диск не извлекается.

Нажмите кнопку ▲ (извлечение) (стр. 6).

Прием радиостанций

Не удается принять радиостанции.

Звук сопровождается помехами.

- Подсоедините провод питания антенны с электрическим приводом (синий) или провод питания устройства (красный) к проводу питания усилителя антенны автомобиля (если на заднем/боковом стекле имеется встроенная антенна диапазона FM/MW/LW).
 - Проверьте подсоединение автомобильной антенны.
 - Не выдвигается автомобильная антенна.
→ Проверьте подсоединение провода питания антенны с электрическим приводом.
 - Проверьте частоту.
-

Не удается выполнить предварительную настройку.

- Сохраните в памяти правильную частоту.
 - Передаваемый радиосигнал слишком слаб.
-

Не удается выполнить автоматическую настройку.

- Неправильная установка режима местного поиска.
→ Настройка прерывается слишком часто: Установите параметр “LOCAL-ON” (стр. 11).
→ При настройке пропускается станция: Установите параметр “MONO-ON” (стр. 11).
 - Передаваемый радиосигнал слишком слаб.
→ Выполните настройку вручную.
-

При приеме FM-радиостанций мигает индикация “ST”:

- Выполните точную настройку частоты.
 - Передаваемый радиосигнал слишком слаб.
→ Установите параметр “MONO-ON” (стр. 11).
-

Стреопрограммы в диапазоне FM принимаются как монофонические.

Устройство находится в режиме монофонического приема радиостанций.
→ Установите параметр “MONO-OFF” (стр. 11).

продолжение на следующей странице →

RDS

После нескольких секунд прослушивания включается функция **SEEK**.

Станция не передает данные TP или передает слишком слабый сигнал.

→ Отключите TA (стр. 8).

Дорожные сообщения не передаются.

- Включите функцию TA (стр. 8).
- Станция не транслирует дорожных сообщений, хотя и относится к типу TP.
→ Настройтесь на другую станцию.

При включении функцииPTY отображается индикация “-----”:

- Принимаемая станция не передает данные RDS.
- Данные RDS не принимаются.
- Станция не указывает тип программы.

Индикация/сообщения об ошибках

ERROR

- Компакт-диск загрязнен или вставлен нижней стороной вверх.
→ Почистите или правильно вставьте компакт-диск.
- Вставлен пустой диск.
- Диск не воспроизводится по какой-либо причине.
→ Вставьте другой компакт-диск.

FAILURE

Громкоговорители подключены неправильно.

→ Для проверки подключения см. руководство по установке.

L. SEEK +/-

Во время автоматической настройки включен режим местного поиска.

NO AF

Для выбранной в данный момент станции не используется альтернативная частота.

→ Нажмите кнопку (SEEK) +/-, пока мигает название программной услуги. Устройство начинает поиск другой частоты с теми же данными PI (программная идентификация) (появляется индикация “PI SEEK”).

NO INFO

В файле MP3/WMA не содержится текстовая информация.

NO MUSIC

Диск не содержит музыкальных файлов.

→ Вставьте компакт-диск, содержащий музыкальные файлы.

NO NAME

В композиции не содержатся названия альбома/композиции.

NO TP

Устройство продолжит поиск станций, передающих TP.

OFFSET

Это может означать неисправность устройства.

→ Проверьте подключение. Если сообщение об ошибке не исчезает с дисплея, обратитесь к ближайшему дилеру Sony.

READ

Устройство считывает с диска всю информацию о композициях и альбоме.

→ Дождитесь завершения процесса считывания. Воспроизведение начнется автоматически. В зависимости от структуры диска, перед началом воспроизведения может пройти более одной минуты.

PUSH EJT

Невозможно извлечь диск.

→ Нажмите кнопку  (извлечение) (стр. 6).

“LLLL” или “TTTT”

Во время перемещения вперед или назад достигнуто начало или конец диска, и продолжение невозможно.

“_”

Устройство не может отобразить такой символ.

Если в результате предлагаемых действий не удастся устранить неполадку, обратитесь к ближайшему дилеру Sony.

Если устройство сдается в ремонт в случае какой-либо неполадки, возникшей при воспроизведении компакт-диска, необходимо иметь при себе компакт-диск, при воспроизведении которого обнаружилась неисправность.

<http://www.sony.net/>

Sony Corporation Printed in Thailand