

FM/MW/LW Compact Disc Player

Bedienungsanleitung _____ DE

Инструкция по эксплуатации _____ RU

Zur Installation und zum Anschluß siehe die mitgelieferte Installations-/
Anschlußanleitung.

Перед установкой и подключениями обратитесь к прилагаемой инструкции
по установке и соединению.



CDX-C6850R

Willkommen!

Danke, daß Sie sich für einen CD-Player von Sony entschieden haben. Dieses Gerät bietet eine Vielzahl von Funktionen. Sie können es mit Hilfe des mitgelieferten Joysticks oder einer gesondert erhältlichen drahtlosen Fernbedienung steuern.

Ihnen stehen zusätzlich zur CD-Wiedergabe und zum Radioempfang weitere Funktionen zur Verfügung, wenn Sie die Anlage erweitern und ein gesondert erhältliches CD/MD-Gerät*¹ anschließen.

Bei diesem Gerät und auch, wenn Sie ein gesondert erhältliches CD-Gerät mit CD TEXT-Funktion anschließen, erscheinen bei der Wiedergabe einer CD mit CD TEXT*² die CD TEXT-Informationen im Display.

*¹ Sie können auch einen CD-Wechsler, einen MD-Wechsler, einen CD-Player oder einen MD-Player an das Gerät anschließen.

*² Eine CD mit CD TEXT ist eine Audio-CD, die Informationen wie den Namen der CD, den Namen des Interpreten und die Namen der Titel enthält.
Diese Daten sind auf der CD aufgezeichnet.

Inhalt

Anleitung für dieses Gerät

Lage und Funktion der Teile und Bedienelemente	4
--	---

Vorbereitungen

Zurücksetzen des Geräts	6
Abnehmen der Frontplatte	6
Einstellen der Uhr	7

CD-Player

Wiedergeben einer CD	8
Wiedergeben einer CD in verschiedenen Modi	10

Radio

Automatisches Speichern von Sendern — Speicherbelegungsautomatik (BTM-Funktion)	10
Speichern der gewünschten Sender	11
Einstellen der gespeicherten Sender	11

RDS

Überblick über die RDS-Funktion	12
Anzeigen des Sendernamens	12
Automatisches Neueinstellen eines Senders — Alternativfrequenzen (AF-Funktion)	13
Empfangen von Verkehrsdurchsagen	14
Speichern von RDS-Sendern mit AF- und TA-Daten	15
Suchen eines Senders nach Programmtyp	16
Automatisches Einstellen der Uhr	17

Weitere Funktionen

Anbringen der Aufkleber auf dem Joystick	17
Der Joystick	18
Einstellen der Klangeigenschaften	19
Stummschalten des Tons	19
Wechseln der Klang- und Anzeigeeinstellungen	20
Einstellen der Grenzfrequenz für die Lautsprecher und den/die Tiefsttöner	21

Wenn zusätzliche Geräte angeschlossen sind

CD/MD-Gerät

Wiedergeben einer CD oder MD	22
Wiederholtes Wiedergeben von Titeln — Repeat Play	23
Wiedergeben von Titeln in willkürlicher Reihenfolge — Shuffle Play	24
Benennen einer CD — Disc Memo	24
Ansteuern einer CD/MD anhand des Namens — List-up	25
Auswählen bestimmter Titel für die Wiedergabe — Bank	26

Weitere Informationen

Sicherheitsmaßnahmen	27
Wartung	28
Ausbauen des Geräts	28
Technische Daten	29
Störungsbehebung	30

Lage und Funktion der Teile und Bedienelemente

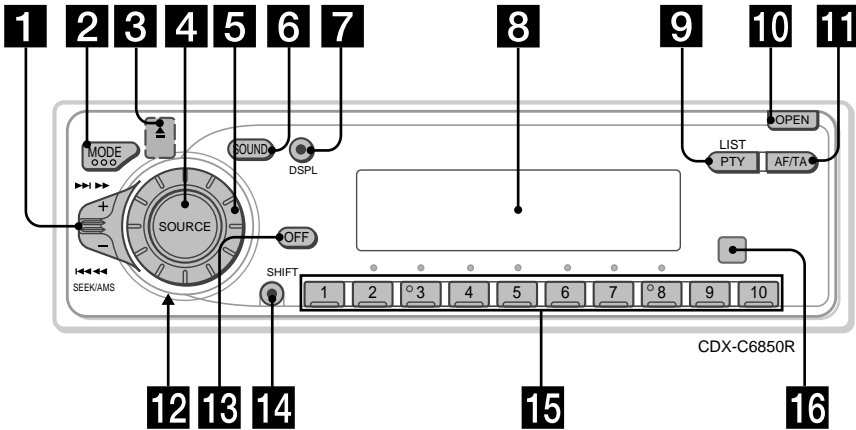

Näheres finden Sie auf den angegebenen Seiten.

- 1** Regler SEEK/AMS (Suchen/Automatischer Musiksensor/manuelle Suche) 9, 11, 13, 16, 23, 26
- 2** Taste MODE (Auswählen von Frequenzbereich/Gerät) 10, 11, 22, 25
- 3** Taste \blacktriangle (Auswerfen) 8
- 4** Taste SOURCE (Auswählen der Tonquelle) 8, 10, 11, 15, 21, 22, 25
- 5** Einstellscheibe (Lautstärke-/Lautstärke des Tieftonlautsprecher/Bässe-/Höhen-/Links-rechts-/Vorn-hinten-Regler) 7, 19, 24, 25
- 6** Taste SOUND 19
- 7** Taste DSPL (Ändern des Anzeigemodus) 8, 9, 12, 13, 22, 23, 25
- 8** Display
- 9** Taste PTY/LIST
Disc Memo 24, 25
List-up 25
RDS-Programme 16
- 10** Taste OPEN 6, 8, 28
- 11** Taste AF/TA 13, 14, 15
- 12** Rücksetztaste (befindet sich an der Vorderseite des Geräts hinter der Frontplatte) 6
- 13** Taste OFF 6, 8
- 14** Taste SHIFT
PLAY MODE 10, 11, 12, 14, 15, 26
REP 10, 23, 24
SET UP 7, 9, 17, 20, 21, 23
SHUF 10, 24
- 15** Beim Radioempfang:
Stationstasten 11, 14, 15
Bei CD/MD-Wiedergabe:
Direct Disc Selection-Tasten 23
- 16** Empfänger für die gesondert erhältliche drahtlose Fernbedienung

Als Sonderzubehör
erhältliche, drahtlose
Fernbedienung
(RM-X47)

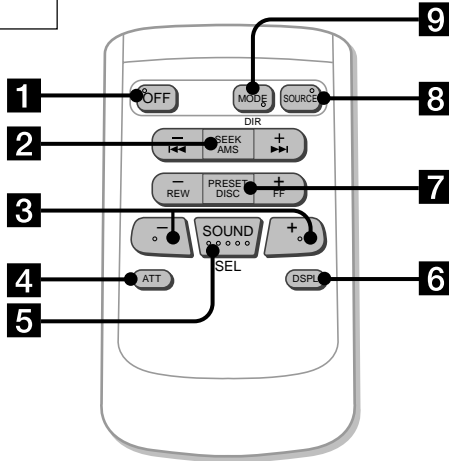

Die Tasten an der drahtlosen
Fernbedienung haben dieselbe
Funktion wie die Tasten am Hauptgerät.

- 1** Taste OFF
- 2** Taste SEEK/AMS
- 3** Tasten \ominus \oplus
- 4** Taste ATT
- 5** Taste SOUND/SEL

- 6** Taste DSPL
- 7** Taste PRESET/DISC
*Mit der Fernbedienung können Sie weder
manuell suchen noch manuell Sender
einstellen.*
- 8** Taste SOURCE
- 9** Taste MODE/DIR

Vorbereitungen

Zurücksetzen des Geräts

Bevor Sie das Gerät zum ersten Mal benutzen oder nachdem Sie die Autobatterie ausgetauscht haben, müssen Sie das Gerät zurücksetzen.

Nehmen Sie die Frontplatte ab, und drücken Sie die Rücksetztaste mit einem spitzen Gegenstand, wie z. B. einem Kugelschreiber.



Rücksetztaste

Hinweise

- Wenn Sie die Rücksetztaste drücken, werden die eingestellte Uhrzeit und einige weitere gespeicherte Einstellungen gelöscht.
- Wenn Sie das Stromversorgungskabel an das Gerät anschließen oder das Gerät zurücksetzen, warten Sie etwa 10 Sekunden, bevor Sie eine CD einlegen. Wenn Sie in diesen 10 Sekunden eine CD einlegen, wird das Gerät nicht zurückgesetzt, und Sie müssen die Rücksetztaste noch einmal drücken.

Abnehmen der Frontplatte

Um einem Diebstahl des Geräts vorzubeugen, kann die Frontplatte abgenommen werden.

Drücken Sie auf jeden Fall (OFF), bevor Sie die Frontplatte abnehmen. Drücken Sie (OPEN), schieben Sie dann die Frontplatte nach rechts, und ziehen Sie sie an der linken Seite heraus.

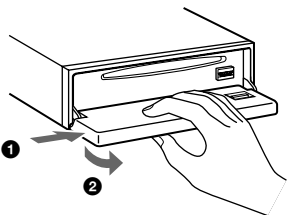

Hinweise

- Achten Sie darauf, daß die Frontplatte beim Abnehmen nicht herunterfällt.
- Wenn Sie die Frontplatte bei eingeschaltetem Gerät abnehmen, schaltet sich das Gerät automatisch aus, um eine Beschädigung der Lautsprecher zu vermeiden.
- Bewahren Sie die Frontplatte im mitgelieferten Behälter auf, wenn Sie sie bei sich tragen.

Anbringen der Frontplatte

Setzen Sie die Aussparung (a) an der Frontplatte wie in der Abbildung dargestellt am Stift (b) am Gerät an, und drücken Sie dann die linke Seite hinein.

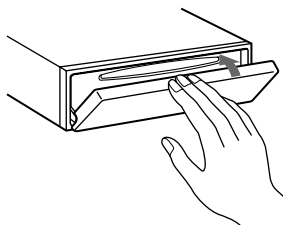
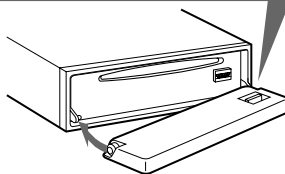
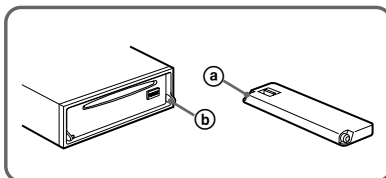

Hinweise

- Achten Sie beim Anbringen der Frontplatte darauf, daß sie richtigerum ausgerichtet ist. Die Frontplatte kann nicht andersherum angebracht werden.
- Wenden Sie beim Festdrücken der Frontplatte keine Gewalt an. Ein leichter Druck reicht aus, um die Frontplatte am Gerät zu befestigen.
- Drücken Sie nicht stark auf das Display an der Vorderseite der Frontplatte.
- Schützen Sie die Frontplatte vor direktem Sonnenlicht, vor Wärmequellen wie Warmluftauslässen und vor Feuchtigkeit. Wenn das Fahrzeug in der Sonne geparkt ist, legen Sie sie nicht auf das Armaturenbrett, da sie sich sonst zu stark erhitzen kann.

Warnton

Wenn Sie den Zündschlüssel in die OFF-Position stellen, ohne die Frontplatte abzunehmen, ertönt einige Sekunden lang ein Warnton.

Wenn Sie einen gesondert erhältlichen Endverstärker anschließen und den integrierten Verstärker nicht benutzen, wird der Signalton deaktiviert.

- 2 Drücken Sie **(SHIFT)**.

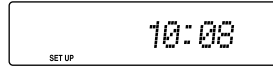

Die Uhr beginnt zu laufen.

- 3 Drücken Sie **(SHIFT)**.
Wenn Sie die Uhreinstellung vorgenommen haben, erscheint im Display wieder die Anzeige für den normalen Wiedergabemodus.

Einstellen der Uhr

Die Uhr zeigt die Zeit digital im 24-Stunden-Format an.

Beispiel: Einstellen der Uhr auf 10:08

- 1 Drücken Sie **(SHIFT)**, und drücken Sie dann so oft **(3)** (SET UP), bis „Clock“ erscheint.

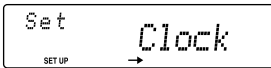

- 1 Drücken Sie **(5)** (→).



Die Stundenanzeige blinkt.

- 2 Stellen Sie die Stunden ein.



- 3 Drücken Sie **(5)** (→).

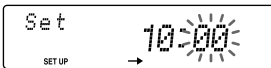

Die Minutenanzeige blinkt.

- 4 Stellen Sie die Minuten ein.

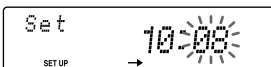

CD-Player

Wiedergeben einer CD

- 1 Drücken Sie **(OPEN)**, und legen Sie eine CD ein.

Mit der beschrifteten Seite nach oben

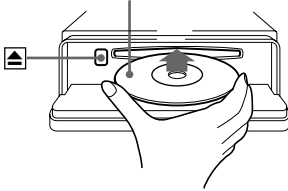

- 2 Schließen Sie die Frontplatte.
Die Wiedergabe beginnt automatisch.

Wenn bereits eine CD eingelegt ist, drücken Sie zum Starten der Wiedergabe **(SOURCE)** so oft, bis „CD“ erscheint.

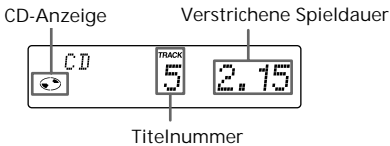

Hinweis

Wenn Sie eine Single-CD (8-cm-CD) wiedergeben wollen, verwenden Sie den gesondert erhältlichen Single-CD-Adapter von Sony (CSA-8).

Zum	Drücken Sie
Beenden der Wiedergabe	(OFF)
Auswerfen der CD	(OPEN) und dann ▲

Wechseln der Anzeige

Mit jedem Tastendruck auf **(DSPL)** während der Wiedergabe einer CD oder einer CD mit CD-TEXT wechselt die Anzeige folgendermaßen:

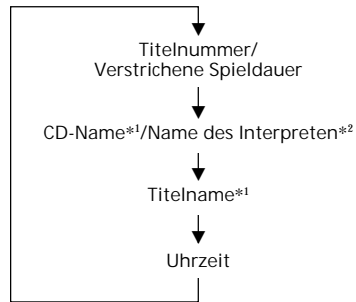

*1 Wenn Sie eine CD ohne CD-TEXT eingelegt haben, erscheint „NO D.Name“ im Display.

*2 Wenn Sie eine CD mit CD TEXT abspielen, erscheint der Name des Interpreten nach dem CD-Namen im Display. (Nur bei CD TEXT mit dem Namen des Interpreten.)

Nachdem Sie die gewünschte Anzeige gewählt haben, wechselt das Display nach einigen Sekunden automatisch in den Modus „Bewegte Anzeige“ (Motion Display). Im Modus „Bewegte Anzeige“ werden alle oben genannten Anzeigen der Reihe nach im Display angezeigt.

Tip

Der Modus „Bewegte Anzeige“ kann deaktiviert werden. Näheres dazu finden Sie unter „Wechseln der Klang- und Anzeigeeinstellungen“ auf Seite 20.

Automatisches Verschieben des Namens einer CD — **Auto Scroll**

Wenn bei einer CD mit CD-TEXT der Name der CD, eines Interpreten oder eines Titels länger ist als 8 Zeichen und die Funktion Auto Scroll eingeschaltet ist, werden folgende Informationen im Display automatisch nacheinander angezeigt:

- Der CD-Name wird angezeigt, wenn die CD gewechselt und der CD-Name ausgewählt wurde.
- Der Titelname erscheint, wenn der Titel wechselt und der Titelname ausgewählt wurde.

Wenn Sie mit **(DSPL)** die Anzeige wechseln, wird der Name einer CD mit CD TEXT automatisch verschoben und auf diese Weise ganz angezeigt, unabhängig davon, ob die Funktion ein- oder ausgeschaltet ist.

- 1 Drücken Sie während der Wiedergabe **(SHIFT)**.
- 2 Drücken Sie **(3)** (SET UP) so oft, bis „A.Scrl“ erscheint.
- 3 Wählen Sie mit **(5)** (→) die Option „A.Scrl on“ aus.
- 4 Drücken Sie **(SHIFT)**.

Wenn Sie die Funktion ausschalten wollen, wählen Sie in Schritt 3 oben die Option „A.Scrl off“.

Hinweis

Bei einigen CDs mit außergewöhnlich langem CD TEXT ist folgendes möglich:

- Einige Zeichen werden nicht angezeigt
- Die Funktion Auto Scroll funktioniert nicht.

Tip

Wenn Sie die Funktion Auto Scroll aktiviert haben und den langen Namen einer CD mit CD TEXT manuell verschieben, um ihn ganz anzuzeigen, drücken Sie **(SHIFT)** und dann **(2)** (←) (manuelles Verschieben).

Ansteuern eines bestimmten Titels — **AMS (Automatischer Musiksensor)**

Drücken Sie während der Wiedergabe für jeden zu überspringenden Titel den Regler SEEK/AMS nach oben oder unten, und lassen Sie ihn los.

Ansteuern nachfolgender Titel



Ansteuern vorhergehender Titel

Ansteuern einer bestimmten Passage in einem Titel

— **Manuelle Suche**

Halten Sie während der Wiedergabe den Regler SEEK/AMS nach oben oder unten gedrückt. Lassen Sie den Regler wieder los, wenn Sie die gewünschte Passage gefunden haben.

Vorwärtssuchen



Rückwärtssuchen

Hinweis

Wenn „LLLL“ oder „TTTT“ im Display erscheint, sind Sie am Anfang bzw. Ende der CD angelangt.

In diesen Fällen können Sie nicht zum vorhergehenden bzw. zum folgenden Titel schalten.

Wiedergeben einer CD in verschiedenen Modi

Sie können CDs in verschiedenen Modi wiedergeben lassen:

- Repeat (Repeat Play) zum Wiederholen des aktuellen Titels.
- Shuf (Shuffle Play) zum Wiedergeben der Titel in willkürlicher Reihenfolge.

Wiederholtes Wiedergeben von Titeln — Repeat Play

- 1 Drücken Sie während der Wiedergabe **(SHIFT)**.

Bei einem Tastendruck auf **(SHIFT)** leuchten jeweils nur die Optionen auf, die Sie auswählen können

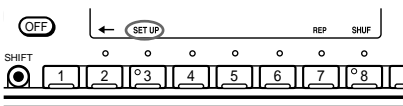

- 2 Drücken Sie **(7)** (REP) so oft, bis „Repeat 1“ erscheint.

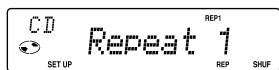

Repeat Play beginnt.

- 3 Drücken Sie **(SHIFT)**.

Wenn Sie wieder in den normalen Wiedergabemodus schalten möchten, wählen Sie in Schritt 2 oben „Repeat off“.

Wiedergeben von CD-Titeln in willkürlicher Reihenfolge — Shuffle Play

- 1 Drücken Sie während der Wiedergabe **(SHIFT)**.

- 2 Drücken Sie **(8)** (SHUF) so oft, bis „Shuf 1“ erscheint.

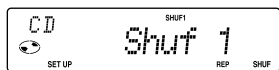

Shuffle Play beginnt.

- 3 Drücken Sie **(SHIFT)**.

Wenn Sie wieder in den normalen Wiedergabemodus schalten möchten, wählen Sie in Schritt 2 oben „Shuf off“.

Radio

Automatisches Speichern von Sendern

— Speicherbelegungsautomatik (BTM-Funktion)

Diese Funktion sucht die Sender mit den stärksten Signalen und speichert diese in der Reihenfolge ihrer Frequenzen. Sie können pro Frequenzbereich (FM1, FM2, MW und LW) bis zu 10 Sender auf den Stationstasten speichern.

Achtung - Unfallgefahr!

Wenn Sie während der Fahrt Sender einstellen wollen, benutzen Sie, um Unfälle zu vermeiden, bitte die BTM-Funktion.

- 1 Drücken Sie so oft **(SOURCE)**, bis der Tuner ausgewählt ist.

Mit jedem Tastendruck auf **(SOURCE)** wechselt die Tonquelle folgendermaßen:

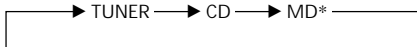

* Wenn kein Zusatzgerät angeschlossen ist, erscheint auch die entsprechende Anzeige nicht.

- 2 Drücken Sie mehrmals **(MODE)**, um den gewünschten Frequenzbereich einzustellen.

Mit jedem Tastendruck auf **(MODE)** wechselt der Frequenzbereich folgendermaßen:

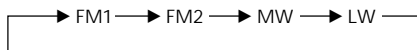

- 3 Drücken Sie **(SHIFT)**, und drücken Sie dann so oft **(4)** (PLAY MODE), bis „B.T.M.“ erscheint.

- 4 Drücken Sie **(5)** (→).

Das Gerät speichert die Sender in der Reihenfolge ihrer Frequenzen auf den Stationstasten.

Ein Signalton ist zu hören, und die Einstellung wird gespeichert.

- 5 Drücken Sie **(SHIFT)**.

Hinweise

- Sender, die nicht in guter Qualität zu empfangen sind (zu schwache Signale), werden nicht gespeichert. Wenn nur wenige Sender in guter Qualität zu empfangen sind, bleiben auf einigen Stationstasten die vorher gespeicherten Sender erhalten.
- Wenn im Display eine Stationstastenummer angezeigt wird, werden die Stationstasten beginnend mit der angezeigten Tastenummer mit Sendern belegt.
- Wenn keine CD in das Gerät eingelegt ist, erscheint nur der Tuner-Frequenzbereich, auch wenn Sie **(SOURCE)** drücken.

Speichern der gewünschten Sender

Sie können bis zu 20 UKW-Sender (je 10 für FM1 und 2) sowie bis zu 10 MW- und bis zu 10 LW-Sender in der Reihenfolge Ihrer Wahl speichern.

- 1 Drücken Sie mehrmals **(SOURCE)**, um den Tuner auszuwählen.
- 2 Drücken Sie mehrmals **(MODE)**, um den gewünschten Frequenzbereich auszuwählen.
- 3 Drücken Sie den Regler SEEK/AMS nach oben oder unten, um den Sender einzustellen, der auf einer Stationstaste gespeichert werden soll.
- 4 Halten Sie die gewünschte Stationstaste (**(1)** bis **(10)**) gedrückt, bis „MEM“ erscheint.
Die Nummer der gedrückten Stationstaste erscheint auf dem Display.

Hinweis

Wenn Sie auf einer bereits belegten Stationstaste einen weiteren Sender speichern, wird der zuvor gespeicherte Sender gelöscht.

Einstellen der gespeicherten Sender

- 1 Drücken Sie so oft **(SOURCE)**, bis der Tuner ausgewählt ist.
- 2 Drücken Sie mehrmals **(MODE)**, um den gewünschten Frequenzbereich auszuwählen.
- 3 Drücken Sie die Stationstaste (**(1)** bis **(10)**), auf der der gewünschte Sender gespeichert ist.

Wenn sich ein gespeicherter Sender nicht einstellen läßt

Drücken Sie den Regler SEEK/AMS nach oben oder unten, und lassen Sie ihn dann los, um den Sender zu suchen (automatischer Sendersuchlauf).
Der Suchlauf stoppt, wenn ein Sender empfangen wird. Drücken Sie den Regler SEEK/AMS mehrmals nach oben oder unten, bis Sie den gewünschten Sender empfangen.

Hinweis

Wenn die automatische Sendersuche zu oft unterbrochen wird, drücken Sie **(SHIFT)** und dann **(4)** (**PLAY MODE**) so oft, bis „Local“ (lokaler Suchmodus) angezeigt wird. Wählen Sie dann mit **(5)** (**→**) die Einstellung „Local on“. Drücken Sie **(SHIFT)**. Nun lassen sich nur die Sender einstellen, die in relativ guter Qualität zu empfangen sind.

Tip

Wenn Sie die Frequenz des gewünschten Senders kennen, halten Sie den Regler SEEK/AMS nach oben oder unten gedrückt, bis die gewünschte Frequenz erscheint (manuelle Sendersuche).

Bei schlechtem UKW-Empfang

— Monauraler Modus

- 1 Drücken Sie beim Radioempfang **(SHIFT)**, und drücken Sie dann so oft **(4)** (PLAY MODE), bis „Mono“ erscheint.
- 2 Drücken Sie **(5)** (→) so oft, bis „Mono on“ angezeigt wird. Dadurch wird die Tonqualität besser, aber der Ton wird zugleich monaural („Mono“). Die Anzeige „ST“ wird ausgeblendet.
- 3 Drücken Sie **(SHIFT)**.

Wenn Sie wieder in den normalen Wiedergabemodus schalten möchten, wählen Sie in Schritt 2 oben „Mono off“.

Wechseln der Anzeige

Mit jedem Tastendruck auf **(DISPL)** wechselt die Anzeige folgendermaßen:

Frequenz ↔ Uhrzeit

Nachdem Sie die gewünschte Anzeige gewählt haben, wechselt das Display nach einigen Sekunden automatisch in den Modus „Bewegte Anzeige“ (Motion Display). Im Modus „Bewegte Anzeige“ werden alle oben genannten Anzeigen der Reihe nach im Display angezeigt.

Tip

Der Modus „Bewegte Anzeige“ kann deaktiviert werden. Näheres dazu finden Sie unter „Wechseln der Klang- und Anzeigeeinstellungen“ auf Seite 20.

RDS

Überblick über die RDS-Funktion

RDS (Radio Data System - Radiodatensystem) ist ein Rundfunksystem, bei dem UKW-Sender zusätzlich zu den normalen Radioprogrammsignalen digitale Informationen übertragen. Dank dieser Informationen bietet Ihnen Ihr Radio eine Reihe von Diensten. Beispielsweise können Sie einen Sender automatisch neu einstellen, Verkehrsdurchsagen einblenden und einen Sender nach Programmtyp suchen.

Hinweise

- In unterschiedlichen Ländern oder Gegenden stehen möglicherweise nicht alle RDS-Funktionen zur Verfügung.
- Wenn die Empfangssignale zu schwach sind oder der Sender, den das Gerät gerade empfängt, keine RDS-Daten ausstrahlt, funktioniert das RDS-System nicht korrekt.

Anzeigen des Sendernamens

Der Name des Senders, den das Gerät gerade empfängt, leuchtet im Display auf.

Stellen Sie einen UKW-Sender ein (Seite 10).

Wenn dieser UKW-Sender RDS-Daten sendet, leuchtet der Name des Senders im Display auf.

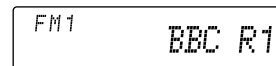

Hinweis

Wenn auf dem Display die Anzeige „*“ erscheint, wird ein RDS-Sender empfangen.

Umschalten der Anzeigen im Display

Mit jedem Tastendruck auf **(DSPL)** wechselt die Anzeige folgendermaßen:

Frequenz (Sendername) ↔ Uhrzeit

Nachdem Sie die gewünschte Anzeige gewählt haben, wechselt das Display nach einigen Sekunden automatisch in den Modus „Bewegte Anzeige“ (Motion Display). Im Modus „Bewegte Anzeige“ werden alle oben genannten Anzeigen der Reihe nach im Display angezeigt.

Tip

Der Modus „Bewegte Anzeige“ kann deaktiviert werden. Näheres dazu finden Sie unter „Wechseln der Klang- und Anzeigeeinstellungen“ auf Seite 20.

Hinweis

„NO Name“ erscheint, wenn der Sender, der gerade empfangen wird, keine RDS-Daten ausstrahlt.

Automatisches Neueinstellen eines Senders — Alternativfrequenzen (AF-Funktion)

Die AF-Funktion stellt das Radio automatisch auf die Frequenz des gerade ausgewählten Senders ein, die in der Gegend, in der Sie sich gerade befinden, am besten empfangen wird. Auf diese Weise können Sie auch bei einer längeren Fahrt den gleichen Sender empfangen, ohne den Sender immer wieder manuell neu einstellen zu müssen.

Die Frequenz wechselt automatisch.

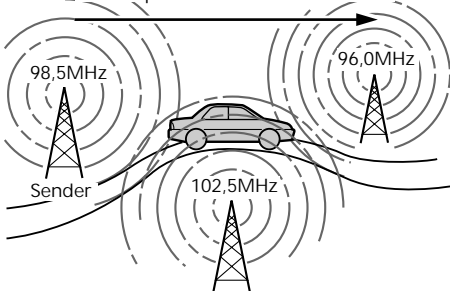

1 Wählen Sie einen UKW-Sender aus (Seite 10).

2 Drücken Sie **(AF/TA)** so oft, bis „AF on“ im Display aufleuchtet. Das Gerät beginnt mit der Suche nach einer Alternativfrequenz, auf der Sie den gerade eingestellten Sender besser empfangen können.

Hinweis

Wenn es in der Gegend, in der Sie sich befinden, keine Alternativfrequenz gibt und es sich daher erübrigt, bessere Empfangsfrequenzen zu suchen, schalten Sie die AF-Funktion aus, indem Sie **(AFTA)** drücken, bis „AF TA off“ aufleuchtet.

Umschalten der Anzeigen im Display

Mit jedem Tastendruck auf **(AF/TA)** wechseln die Anzeigen im Display in der folgenden Reihenfolge:



* Wählen Sie diese Einstellung, um die AF- und die TA-Funktion einzuschalten.

Hinweise

- Wenn „NO AF“ und der Sendername abwechselnd blinken, kann das Gerät keine Alternativfrequenz finden.
- Wenn der Name eines gespeicherten Senders anfängt zu blinken, nachdem Sie den Sender bei aktivierter AF-Funktion eingestellt haben, steht keine Alternativfrequenz zur Verfügung. Drücken Sie den Regler SEEK/AMS nach oben oder unten, während der Sendername blinkt (ca. 8 Sekunden lang). Das Gerät beginnt dann mit der Suche nach einer Frequenz mit denselben PI-Daten (Programme Identification - Programmkennung), „PI seek“ leuchtet auf, und der Ton wird stummgeschaltet. Wenn das Gerät immer noch keine Alternativfrequenz finden kann, leuchtet „NO PI“ auf, und das Gerät kehrt wieder zur zuvor eingestellten Frequenz zurück.

Empfangen von Regionalsendern
Die Funktion „REG on“ (regional ein) dieses Geräts bewirkt, daß ein einmal ausgewählter Regionalsender nicht gewechselt wird. So können Sie verhindern, daß ein anderer Regionalsender eingestellt wird. Beachten Sie, daß die AF-Funktion eingeschaltet sein muß. Werkseitig ist das Gerät auf „REG on“ eingestellt. Wenn Sie diese Funktion ausschalten möchten, gehen Sie folgendermaßen vor:

- 1 Drücken Sie beim Radioempfang (SHIFT), und drücken Sie dann so oft (4) (PLAY MODE), bis „REG“ erscheint.
- 2 Drücken Sie (5) (→) so oft, bis „REG off“ erscheint.
- 3 Drücken Sie (SHIFT).
Beachten Sie bitte, daß das Gerät möglicherweise zu einem anderen Regionalsender wechselt, wenn Sie „REG off“ wählen.

Wenn Sie die Funktion wieder einschalten möchten, wählen Sie in Schritt 2 oben „REG on“.

Hinweis

Diese Funktion steht in Großbritannien und manchen anderen Gebieten nicht zur Verfügung.

Local-Link-Funktion (nur Großbritannien)

Mit Hilfe der Local-Link-Funktion können Sie andere Lokalsender auswählen, auch wenn diese zuvor nicht unter einer Stationstaste gespeichert wurden.

- 1 Drücken Sie eine Stationstaste, unter der ein Lokalsender gespeichert ist.
- 2 Drücken Sie innerhalb von fünf Sekunden erneut die Stationstaste des Lokalsenders.
- 3 Wiederholen Sie diesen Schritt, bis der gewünschte Lokalsender empfangen wird.

Empfangen von Verkehrsdurchsagen

Mit Hilfe von TA- (Traffic Announcement - Verkehrsdurchsage) und TP-Daten (Traffic Programme - Verkehrsfunk) können Sie einen UKW-Sender, der Verkehrsdurchsagen sendet, automatisch empfangen, und zwar auch dann, wenn nicht das Radio, sondern eine andere Programmquelle läuft.

Drücken Sie (AF/TA) so oft, bis „TA on“ oder „AF TA on“ im Display aufleuchtet. Das Gerät beginnt, nach Verkehrsfunksendern zu suchen. „TP“ leuchtet im Display auf, wenn ein Verkehrsfunksender gefunden wird. Beginnt eine Verkehrsdurchsage, blinkt „TA“, bis die Verkehrsdurchsage zu Ende ist.

Tip

Wenn die Verkehrsdurchsage beginnt, während eine andere Programmquelle läuft, wechselt das Gerät automatisch zu der Durchsage. Nach Beendigung der Durchsage wechselt das Gerät wieder zu der ursprünglichen Programmquelle.

Hinweise

- „NO TP“ blinkt fünf Sekunden lang, wenn der gerade eingestellte Sender keine Verkehrsdurchsagen sendet. Danach beginnt das Gerät, nach einem Sender mit Verkehrsdurchsagen zu suchen.
- „TP“ und „EON“ werden im Display angezeigt, wenn der aktuelle Sender oder andere Sender gerade eine Verkehrsdurchsage senden.

Abbrechen der gerade empfangenen Verkehrsdurchsage

Drücken Sie **(AF/TA)** oder **(SOURCE)**. Wenn Sie den automatischen Empfang von Verkehrsdurchsagen beenden möchten, schalten Sie die Funktion aus. Drücken Sie dazu **(AF/TA)**, bis „AF TA off“ aufleuchtet.

Voreinstellen der Lautstärke von Verkehrsdurchsagen

Sie können für Verkehrsdurchsagen eine feste Lautstärke voreinstellen, damit Sie die Durchsage nicht überhören. Wird eine Verkehrsdurchsage gesendet, hören Sie die Durchsage automatisch in der voreingestellten Lautstärke.

- 1 Stellen Sie die gewünschte Lautstärke ein.
- 2 Drücken Sie **(AF/TA)** zwei Sekunden lang. „TA“ erscheint, und die Einstellung wird gespeichert.

Empfangen von Katastrophenwarnungen

Wenn Sie Radio hören und eine Katastrophenwarnung ausgestrahlt wird, wechselt das Programm automatisch zur Katastrophenwarnung. Wenn Sie eine andere Programmquelle hören als das Radio, können Sie Katastrophenwarnungen nur empfangen, wenn die AF- oder die TA-Funktion eingeschaltet ist. Das Gerät wechselt in diesem Fall automatisch zu der Katastrophenwarnung, und zwar auch dann, wenn nicht das Radio, sondern eine andere Programmquelle läuft.

Speichern von RDS-Sendern mit AF- und TA-Daten

Beim Speichern von RDS-Sendern werden die AF- und TA-Daten der Sender und deren Frequenz gespeichert, so daß Sie nicht jedesmal die AF- oder die TA-Funktion einschalten müssen, wenn Sie einen solchen Sender einstellen. Sie können für die einzelnen Sender unterschiedliche Einstellungen (AF, TA oder beides) oder für alle Sender dieselbe Einstellung wählen.

Speichern derselben Einstellung für alle voreingestellten Sender

- 1 Wählen Sie einen UKW-Frequenzbereich (Seite 10).
- 2 Drücken Sie **(AF/TA)** so oft, bis die gewünschte Einstellung, „AF on“, „TA on“ oder „AF TA on“ (AF- und TA-Funktion), im Display aufleuchtet. **Beachten Sie bitte, daß nicht nur RDS-Sender gespeichert werden, wenn Sie „AF TA off“ auswählen, sondern auch UKW-Sender, die RDS nicht unterstützen.**
- 3 Drücken Sie **(SHIFT)** und dann **(4)** (PLAY MODE) so oft, bis „BTM“ angezeigt wird.
- 4 Drücken Sie **(5)** (→), bis „B.T.M.“ blinkt.
- 5 Drücken Sie **(SHIFT)**.

Speichern unterschiedlicher Einstellungen für jeden voreingestellten Sender

- 1 Wählen Sie einen UKW-Frequenzbereich, und stellen Sie den gewünschten Sender ein (Seite 11).
- 2 Drücken Sie **(AF/TA)** so oft, bis die gewünschte Einstellung, „AF on“, „TA on“ oder „AF TA on“ (AF- und TA-Funktion), im Display aufleuchtet.
- 3 Drücken Sie die gewünschte Stationstaste, bis „MEM“ angezeigt wird. **Einstellungen für weitere Sender können Sie wie in den Schritten oben angeben speichern.**

Tip

Wenn Sie die gespeicherte AF- und/oder TA-Einstellung nach dem Einstellen eines gespeicherten Senders ändern möchten, schalten Sie die AF- oder die TA-Funktion ein oder aus.

Suchen eines Senders nach Programmtyp

Sie können den gewünschten Sender suchen, indem Sie einen der unten aufgelisteten Programmtypen auswählen.

Programmtypen	Anzeige im Display
Nachrichten	News
Aktuelle Informationssendungen	Affairs
Informationssendungen	Info
Sport	Sport
Bildungsprogramme	Educate
Hörspiele	Drama
Kulturprogramme	Culture
Wissenschaftliche Sendungen	Science
Sonstiges	Varied
Pop	Pop M
Rock	Rock M
Unterhaltungsmusik	Easy M
Leichte Klassik	Light M
Klassik	Classics
Sonstige Musikrichtungen	Other M
Wettervorhersagen	Weather
Finanzberichte	Finance
Kinderprogramme	Children
Magazinsendungen	Social A
Religion	Religion
Hörer-Telefon	Phone IN
Reiseinformationen	Travel
Freizeitprogramm	Leisure
Jazz	Jazz
Country-Musik	Country
Volksmusik	Nation M
Oldies	Oldies
Folk	Folk M
Dokumentarbeiträge	Document
Nicht angegeben	None

Hinweis

Diese Funktion steht in den Ländern, in denen keine PTY-Daten (Programme Type Selection - Programmtypauswahl) ausgestrahlt werden, nicht zur Verfügung.

- 1 Drücken Sie **(PTY/LIST)**, während Sie einen UKW-Sender empfangen, bis „PTY“ im Display aufleuchtet.

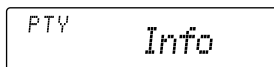

Der aktuelle Programmtyp erscheint, wenn der Sender PTY-Daten ausstrahlt. „-----“ erscheint, wenn der im Augenblick eingestellte Sender kein RDS-Sender ist oder wenn die RDS-Daten nicht empfangen werden.

- 2 Drücken Sie **(PTY/LIST)** so oft, bis der gewünschte Programmtyp angezeigt wird.

Die Programmtypen werden in der oben aufgelisteten Reihenfolge angezeigt. Beachten Sie, daß für die Suche „None“ (Nicht angegeben) nicht ausgewählt werden kann.

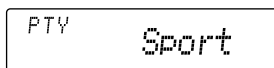

- 3 Drücken Sie den Regler SEEK/AMS nach oben oder unten.

Das Gerät beginnt mit der Suche nach einem Sender, der den gewählten Programmtyp ausstrahlt. Wenn ein Programm des gewünschten Typs empfangen wird, erscheint die Programmtypanzeige nochmals fünf Sekunden lang im Display. Findet das Gerät keinen Sender, der den gewünschten Programmtyp ausstrahlt, erscheinen fünf Sekunden lang abwechselnd „NO“ und der Programmtyp im Display. Danach schaltet das Gerät wieder auf den Empfang des zuvor eingestellten Senders.

Automatisches Einstellen der Uhr

Dieses Gerät kann mit RDS CT-Daten (CT - Clock Time = Uhrzeit) empfangen und danach die Uhrzeit automatisch einstellen.

- 1 Drücken Sie beim Radioempfang (SHIFT), und drücken Sie dann so oft (3) (SET UP), bis „CT“ erscheint.

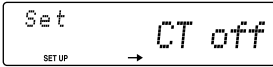

- 2 Drücken Sie (5) (→) so oft, bis „CT on“ aufleuchtet.
Die Uhr wird nun eingestellt.



- 3 Drücken Sie (SHIFT), um zur normalen Anzeige zurückzuschalten.

So schalten Sie die CT-Funktion aus

Wählen Sie in Schritt 2 oben „CT off“.

Hinweise

- Die CT-Funktion steht nicht immer zur Verfügung, auch wenn Sie einen RDS-Sender empfangen.
- Die über die CT-Funktion eingestellte Uhrzeit ist nicht immer korrekt.

Weitere Funktionen

Anbringen der Aufkleber auf dem Joystick

Bringen Sie je nach der Montage des Joystick den entsprechenden Aufkleber wie in der Abbildung unten gezeigt an.

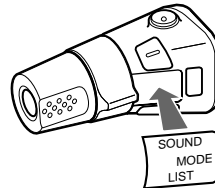
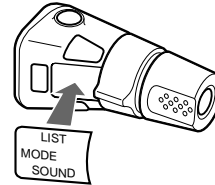

Der Joystick

Der Joystick funktioniert, indem Sie die Tasten darauf drücken und/oder an den Reglern drehen.

Sie können auch gesondert erhältliche CD- oder MD-Geräte mit dem Joystick steuern.

Drücken der Tasten
(Tasten SOURCE und MODE)

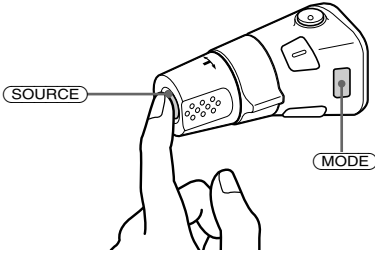

Mit jedem Tastendruck auf **(SOURCE)** wechselt die Tonquelle folgendermaßen:
TUNER → CD → MD*

* Wenn kein Zusatzgerät angeschlossen ist, erscheint auch die entsprechende Anzeige nicht.

Mit jedem Tastendruck auf **(MODE)** wird folgendes ausgewählt:

- Tuner: FM1 → FM2 → MW → LW
- CD-Gerät: CD1 → CD2 → ...
- MD-Gerät: MD1 → MD2 → ...

Drehen des Reglers
(Regler SEEK/AMS)

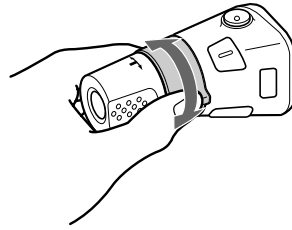

Wenn Sie den Regler kurz drehen und dann loslassen, können Sie:

- einen bestimmten Titel auf einer CD/MD ansteuern. Wenn Sie den Regler gedreht halten, können Sie eine bestimmte Stelle in einem Titel ansteuern. Sobald Sie den Regler loslassen, startet die Wiedergabe.
- die Sender automatisch einstellen. Wenn Sie den Regler gedreht halten, können Sie einen bestimmten Sender einstellen.

Drehen und Drücken des Reglers
(Regler PRESET/DISC)

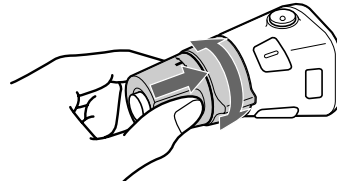

Wenn Sie den Regler gleichzeitig drücken und drehen, können Sie:

- die auf den Stationstasten gespeicherten Sender einstellen.
- die CD/MD wechseln.

Sonstige Funktionen

Drehen Sie den Regler VOL, um die Lautstärke einzustellen.

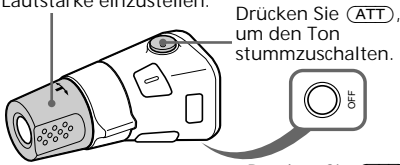

Drücken Sie (ATT), um den Ton stummzuschalten.

Drücken Sie (OFF), um das Gerät auszuschalten.

Drücken Sie (SOUND), um die Lautstärke und den Raumklangmodus einzustellen.

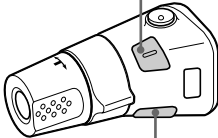

Drücken Sie (LIST), um die gespeicherten Namen anzuzeigen.

Wechseln der Drehrichtung

Die Drehrichtung der Regler ist werkseitig wie in der folgenden Abbildung zu sehen eingestellt.

Erhöhen

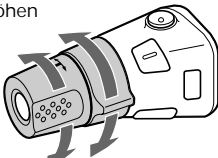

Verringern

Wenn Sie den Joystick rechts von der Lenksäule anbringen, können Sie die Drehrichtung der Regler ändern.

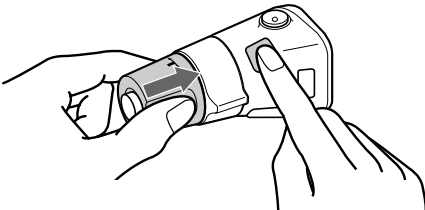

Drücken Sie zwei Sekunden lang (SOUND), und halten Sie dabei den Regler VOL gedrückt.

Tip

Sie können die Drehrichtung der Regler auch mit dem Gerät ändern (Seite 20).

Einstellen der Klangeigenschaften

Sie können Bässe, Höhen, Balance und Fader einstellen.

Der Pegel für Bässe und Höhen wird getrennt für die einzelnen Tonquellen gespeichert.

- 1 Wählen Sie die einzustellende Klangoption, indem Sie (SOUND) mehrmals drücken.

VOL (Lautstärke) → SUB (Lautstärke des Tiefsttöners) → BAS (Bässe) → TRE (Höhen) → BAL (links-rechts) → FAD (vorn-hinten)

- 2 Stellen Sie die ausgewählte Option ein, indem Sie die Einstellscheibe drehen. Nachdem Sie eine Klangoption ausgewählt haben, müssen Sie innerhalb von drei Sekunden den Einstellvorgang beginnen. Danach dient die Einstellscheibe wieder nur zur Regelung der Lautstärke.

Stummschalten des Tons

Drücken Sie (ATT) auf dem Joystick oder der gesondert erhältlichen drahtlosen Fernbedienung.

„ATT on“ blinkt eine Zeitlang.

Um die vorherige Lautstärke wieder einzustellen, drücken Sie (ATT) nochmals.

Tip

Das Gerät senkt die Lautstärke automatisch, wenn ein Telefonanruf eingeht (Telefonstummschaltfunktion).

Wechseln der Klang- und Anzeigeeinstellungen

Sie können folgende Optionen einstellen:

- Clock (Uhr) (Seite 7).
- CT (Clock Time = Uhrzeit) (Seite 17).
- D.Info (Dual Information) - Uhrzeit und Wiedergabemodus können gleichzeitig (ON) oder abwechselnd (OFF) angezeigt werden.
- Amber/Green - Die Display-Farbe wechselt zwischen bernstein und grün.
- Dimmer - Die Helligkeit des Displays kann verringert werden.
 - Mit „on“ wird das Display dunkler.
- Contrast - Dient zum Einstellen des Kontrasts, wenn die Anzeigen im Display aufgrund der Einbauposition des Geräts nicht erkennbar sind.
- Beep - Der Signalton kann ein- oder ausgeschaltet werden.
- RM (Joystick) - Dient zum Wechseln der Drehrichtung der Regler am Joystick.
 - Wählen Sie „norm“, wenn die werkseitig voreingestellte Drehrichtung der Regler beibehalten werden soll.
 - Wählen Sie „rev“, wenn Sie den Joystick auf der rechten Seite der Lenksäule anbringen.
- Loud (Loudness) - Bässe und Höhen werden verstärkt, so daß der Klang auch bei geringer Lautstärke von guter Qualität ist.
- HPF (Hochpaßfilter).
- LPF (Niedrigpaßfilter).
- M.dspl (Motion Display = Bewegte Anzeige) - Dient zum Ein- oder Ausschalten der bewegten Anzeige.
- A.Scrl (Auto Scroll) (Seite 9, 23).

Hinweis

Wenn Sie einen gesondert erhältlichen Endverstärker anschließen und den integrierten Verstärker nicht benutzen, wird der Signalton deaktiviert.

- 1 Drücken Sie **(SHIFT)**.
- 2 Drücken Sie **(3)** (SET UP) so oft, bis die gewünschte Option erscheint.

Mit jedem Tastendruck auf **(3)** (SET UP) wechseln die Optionen folgendermaßen:

Clock → CT → D.Info* → Amber/Green → Dimmer → Contrast → Beep → RM → Loud* → HPF* → LPF* → M.dspl → A.Scrl*

* Wenn keine CD oder MD wiedergegeben wird, erscheint diese Angabe nicht.

Hinweis

Je nach aktueller Tonquelle werden unterschiedliche Optionen angezeigt.

- 3 Wählen Sie mit **(5)** (→) die gewünschte Einstellung (Beispiel: on oder off). Beim Einstellen von „Contrast“ wird der Kontrast mit **(5)** (→) stärker und mit **(2)** (←) schwächer.
- 4 Drücken Sie **(SHIFT)**. Wenn Sie die Einstellung vorgenommen haben, erscheint im Display wieder die Anzeige für den normalen Wiedergabemodus.

Einstellen der Grenzfrequenz für die Lautsprecher und den/die Tiefsttöner

Sie können eine Grenzfrequenz einstellen, bei der Signale von unerwünschter Frequenz herausgefiltert werden. Auf diese Weise erreichen Sie, daß die Lautsprecher am Lautsprecher Ausgang und der/die Tiefsttöner am Tiefsttönerausgang ein Klangbild von größerer Klarheit erzeugen.

Einstellen der Frequenz für die Lautsprecher am Lautsprecher Ausgang

— HPF (Hochpaßfilter)

Um den Klang auf die Merkmale der an den Lautsprecher Ausgang angeschlossenen Lautsprecher abzustimmen, können Sie unerwünschte Signale niedriger Frequenz ausfiltern, die in die Lautsprecher eingespeist werden.

- 1 Drücken Sie **(SOURCE)**, um eine Quelle zu wählen (Radio, CD oder MD).
- 2 Drücken Sie **(SHIFT)**, und drücken Sie dann so oft **(3)** (SET UP), bis „HPF“ erscheint.
- 3 Drücken Sie **(5)** (→) oder **(2)** (←) so oft, bis die gewünschte Einstellung erscheint.

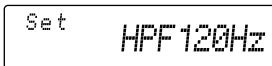

Set
HPF 120Hz

Mit jedem Tastendruck auf **(5)** (→) oder **(2)** (←) wechselt die Grenzfrequenz im Display folgendermaßen:

HPF OFF ↔ HPF 80 Hz ↔ HPF 120 Hz

- 4 Drücken Sie **(SHIFT)**.
Wenn die Einstellung der Frequenz abgeschlossen ist, erscheint im Display wieder die Anzeige für den normalen Wiedergabemodus.

Einstellen der Frequenz für den/die Tiefsttonlautsprecher

— LPF (Niedrigpaßfilter)

Um den Klang auf die Merkmale des/der angeschlossenen Tiefsttonlautsprecher(s) abzustimmen, können Sie die unerwünschten Signale hoher und mittlerer Frequenz ausfiltern, die in den/die Tiefsttonlautsprecher eingespeist werden.

- 1 Drücken Sie **(SOURCE)**, um eine Quelle zu wählen (Radio, CD oder MD).
- 2 Drücken Sie **(SHIFT)**, und drücken Sie dann so oft **(3)** (SET UP), bis „LPF“ erscheint.
- 3 Drücken Sie **(5)** (→) oder **(2)** (←) so oft, bis die gewünschte Einstellung erscheint.



Set
LPF 120Hz

Mit jedem Tastendruck auf **(5)** (→) oder **(2)** (←) wechselt die Grenzfrequenz im Display folgendermaßen:

LPF OFF ↔ LPF 80 Hz ↔ LPF 120 Hz

- 4 Drücken Sie **(SHIFT)**.
Wenn die Einstellung der Frequenz abgeschlossen ist, erscheint im Display wieder die Anzeige für den normalen Wiedergabemodus.

Wenn zusätzliche Geräte angeschlossen sind CD/MD-Gerät

Über dieses Gerät können Sie bis zu sieben externe CD/MD-Geräte steuern, und zwar in folgenden Kombinationen:

CD-Geräte - bis zu 5

MD-Geräte - bis zu 5.

Jede Gerätekombination (bis zu insgesamt 7) ist möglich.

Wenn Sie ein gesondert erhältliches CD-Gerät mit CD TEXT-Funktion anschließen, erscheinen bei der Wiedergabe einer CD mit CD TEXT die CD TEXT-Informationen im Display.

Wiedergeben einer CD oder MD

- 1 Drücken Sie mehrmals (SOURCE), um die CD- bzw. MD-Wiedergabe auszuwählen.
- 2 Drücken Sie (MODE), bis das gewünschte Gerät angezeigt wird.
Die Wiedergabe einer CD/MD beginnt.

Wenn ein CD/MD-Gerät angeschlossen ist, werden alle Titel ab dem Anfang abgespielt.

Wechseln der Anzeige

Mit jedem Tastendruck auf (DSPL) während der Wiedergabe einer CD, einer CD mit CD TEXT oder einer MD wechselt die Anzeige folgendermaßen:

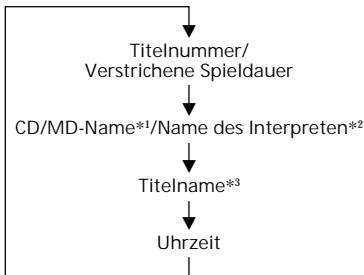

*1 Wenn die CD/MD keinen Namen hat und Sie sie auch nicht selber benannt haben, erscheint „NO D.Name“ im Display.

*2 Wenn Sie eine CD mit CD TEXT abspielen, erscheint der Name des Interpreten nach dem CD-Namen im Display (nur bei CD TEXT mit dem Namen des Interpreten).

*3 Wenn auf einer CD mit CD TEXT bzw. auf einer MD kein Titelname aufgezeichnet wurde, erscheint „NO T.Name“ im Display.

Sie können einen eigenen Namen für CDs und CDs mit CD TEXT, die über die Disc-Memo-Funktion verfügen, eingeben. Näheres dazu finden Sie unter „Benennen einer CD“ (Seite 24).

Wenn Sie jedoch eigene Namen eingegeben haben, haben diese immer Priorität vor den ursprünglichen CD TEXT-Informationen, wenn solche Informationen angezeigt werden.

Tip

Wenn Sie die ursprünglichen CD TEXT-Informationen anzeigen möchten, nachdem Sie der CD mit CD TEXT einen eigenen Namen gegeben haben, drücken Sie (SHIFT) und dann (5) (→).

Nachdem Sie die gewünschte Anzeige gewählt haben, wechselt das Display nach einigen Sekunden automatisch in den Modus „Bewegte Anzeige“ (Motion Display). Im Modus „Bewegte Anzeige“ werden alle oben genannten Anzeigen der Reihe nach im Display angezeigt.

Tip

Der Modus „Bewegte Anzeige“ kann deaktiviert werden. Näheres dazu finden Sie unter „Wechseln der Klang- und Anzeigeeinstellungen“ auf Seite 20.

Automatisches Verschieben des Namens einer CD/MD — Auto Scroll

Wenn bei einer CD mit CD-TEXT oder einer MD der Name der CD/MD, eines Interpreten oder eines Titels länger ist als 8 Zeichen und die Funktion Auto Scroll eingeschaltet ist, werden folgende Informationen im Display automatisch nacheinander angezeigt:

- Der MD/CD-Name wird angezeigt, wenn die MD/CD gewechselt und der MD/CD-Name ausgewählt wurde.
- Der Titelname erscheint, wenn der Titel gewechselt und der Titelname ausgewählt wurde.

Wenn Sie mit **(DSPL)** die Anzeige wechseln, wird der Name einer CD/MD oder eines Titels auf einer MD oder CD mit CD TEXT automatisch verschoben und auf diese Weise ganz angezeigt, unabhängig davon, ob die Funktion ein- oder ausgeschaltet ist.

- 1 Drücken Sie während der Wiedergabe **(SHIFT)**.
- 2 Drücken Sie **(3)** (SET UP) so oft, bis „A.Scr1“ erscheint.
- 3 Wählen Sie mit **(5)** (→) die Option „A.Scr1 on“ aus.
- 4 Drücken Sie **(SHIFT)**.

Wenn Sie die Funktion ausschalten wollen, wählen Sie in Schritt 3 oben die Option „A.Scr1 off“.

Hinweis

Bei einigen CDs mit außergewöhnlich langem CD TEXT ist folgendes möglich:
— Einige Zeichen werden nicht angezeigt
— Die Funktion Auto Scroll funktioniert nicht.

Tip

Wenn Sie die Funktion Auto Scroll aktiviert haben und den langen Namen einer MD oder CD mit CD TEXT manuell verschieben, um ihn ganz anzuzeigen, drücken Sie **(SHIFT)** und dann **(2)** (←) (manuelles Verschieben).

Ansteuern eines bestimmten Titels — AMS (Automatischer Musiksensor)

Drücken Sie während der Wiedergabe für jeden zu überspringenden Titel den Regler SEEK/AMS nach oben oder unten, und lassen Sie ihn los.

Ansteuern nachfolgender Titel



Ansteuern vorhergehender Titel

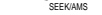

Ansteuern einer bestimmten Passage in einem Titel

— Manuelle Suche

Halten Sie während der Wiedergabe den Regler SEEK/AMS nach oben oder unten gedrückt. Lassen Sie den Regler wieder los, wenn Sie die gewünschte Passage gefunden haben.

Vorwärtssuchen



Rückwärtssuchen

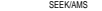

Direktes Ansteuern einer bestimmten CD/MD

— Direct Disc Selection-Funktion

Drücken Sie die Zahlentaste, die der Nummer der gewünschten CD/MD entspricht.

Die Wiedergabe der gewünschten CD/MD im aktuellen Gerät beginnt.

Wiederholtes Wiedergeben von Titeln

— Repeat Play

Sie haben folgende Auswahlmöglichkeiten:

- Repeat 1 — zum Wiederholen eines Titels.
- Repeat 2 — zum Wiederholen einer CD/MD.

- 1 Drücken Sie während der Wiedergabe **(SHIFT)**.

- 2 Drücken Sie **(7)** (REP) so oft, bis die gewünschte Einstellung erscheint.

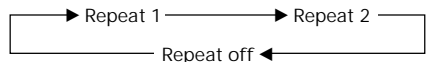

Repeat Play startet.

fortsetzung auf der nächsten Seite →

3 Drücken Sie (SHIFT).

Wenn Sie wieder in den normalen Wiedergabemodus schalten möchten, wählen Sie in Schritt 2 oben „Repeat off“.

Wiedergeben von Titeln in willkürlicher Reihenfolge

— Shuffle Play

Sie haben folgende Auswahlmöglichkeiten:

- Shuf 1 — zum Wiedergeben der Titel auf der aktuellen CD/MD in willkürlicher Reihenfolge.
- Shuf 2 — zum Wiedergeben der Titel im aktuellen Gerät in willkürlicher Reihenfolge.
- Shuf All — zum Wiedergeben aller Titel in allen Geräten in willkürlicher Reihenfolge.

1 Drücken Sie während der Wiedergabe (SHIFT).

2 Drücken Sie (8) (SHUF) so oft, bis die gewünschte Einstellung erscheint.

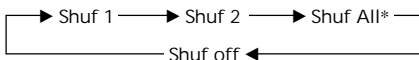

Shuffle Play startet.

* „Shuf All“ steht nur bei CD-Wechsler zur Verfügung.

3 Drücken Sie (SHIFT).

Wenn Sie wieder in den normalen Wiedergabemodus schalten möchten, wählen Sie in Schritt 2 oben „Shuf off“.

Benennen einer CD

— Disc Memo (Bei einem CD-Gerät mit Custom File-Funktion)

Sie können jeder CD einen eigenen Namen geben. Pro CD können Sie bis zu acht Zeichen eingeben. Wenn Sie eine CD benannt haben, können Sie sie nach dem Namen suchen (Seite 25) und bestimmte Titel für die Wiedergabe auswählen (Seite 26).

1 Lassen Sie die CD wiedergeben, und drücken Sie (PTY/LIST) zwei Sekunden lang.

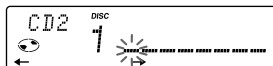

2 Geben Sie die Zeichen ein.

1 Drehen Sie die Einstellscheibe im Uhrzeigersinn, um die gewünschten Zeichen auszuwählen.

(A → B → C → ... Z → 0 → 1 → 2 → ... 9 → + → - → * → / → \ → > → < → . → _)

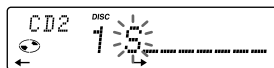

Wenn Sie die Einstellscheibe gegen den Uhrzeigersinn drehen, erscheinen die Zeichen in umgekehrter Reihenfolge. Wenn Sie nach einem Zeichen ein Leerzeichen setzen wollen, wählen Sie „_“ (Unterstrich).

2 Drücken Sie (5) (→), wenn Sie das gewünschte Zeichen gefunden haben. Der blinkende Cursor wechselt zur nächsten Eingabeposition.

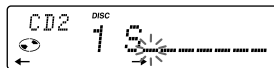

Wenn Sie (2) (←) drücken, bewegt sich der blinkende Cursor nach links.

3 Geben Sie wie in Schritt 1 und 2 erläutert den ganzen Namen ein.

3 Wenn Sie zum normalen CD-Wiedergabemodus zurückschalten möchten, drücken Sie (PTY/LIST) zwei Sekunden lang.

Tip
Wenn Sie einen Namen löschen oder korrigieren möchten, geben Sie für alle Zeichen den Unterstrich „_“ (Unterstrich) ein.

Anzeigen des Disc Memo

Drücken Sie während der Wiedergabe einer normalen CD oder einer CD mit CD TEXT die Taste (DSPL).



Mit jedem Tastendruck auf (DSPL) während der Wiedergabe einer CD oder einer CD mit CD TEXT wechselt die Anzeige folgendermaßen:

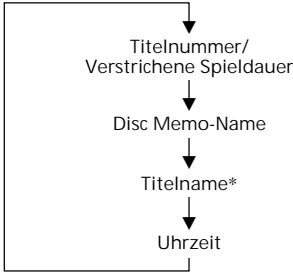

* Wenn Sie ein gesondert erhältliches CD-Gerät mit CD TEXT-Funktion anschließen, erscheinen bei der Wiedergabe einer CD mit CD TEXT die CD TEXT-Informationen im Display.

Löschen des Disc Memo

- 1 Drücken Sie mehrmals (SOURCE), um die CD-Funktion auszuwählen.
- 2 Drücken Sie mehrmals (MODE), um das CD-Gerät auszuwählen.
- 3 Drücken Sie (PTY/LIST) zwei Sekunden lang.
- 4 Drücken Sie (DSPL) zwei Sekunden lang.
- 5 Drehen Sie die Einstellscheibe, und wählen Sie damit den zu löschenden Namen aus.
- 6 Drücken Sie (ENTER) zwei Sekunden lang.
Der Name wird gelöscht.
Wenn Sie weitere Namen löschen wollen, gehen Sie wie in Schritt 5 und 6 erläutert vor.
- 7 Drücken Sie (PTY/LIST) zwei Sekunden lang.
Das Gerät schaltet in den normalen CD-Wiedergabemodus zurück.

Hinweis

Wenn Sie den von Ihnen eingegebenen Namen löschen, werden die ursprünglichen CD TEXT-Informationen im Display angezeigt.

Ansteuern einer CD/MD anhand des Namens

— List-up (Bei einem CD-Gerät mit Custom File-Funktion oder einem MD-Gerät)

Sie können diese Funktion nur verwenden, wenn den CDs/MDs ein eigener Name zugewiesen wurde. Weitere Informationen zu den Namen finden Sie unter „Benennen einer CD“ (Seite 24).

- 1 Drücken Sie (PTY/LIST).
Der Name der aktuellen CD/MD erscheint im Display.

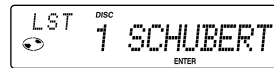

Wenn Sie einen Disc Memo-Namen auf einer CD mit CD-TEXT speichern, hat dieser Priorität vor den ursprünglichen CD TEXT-Informationen.

- 2 Drücken Sie (PTY/LIST) so oft, bis Sie die gewünschte CD/MD gefunden haben.
- 3 Starten Sie mit (ENTER) die Wiedergabe der CD/MD.

Hinweise

- Wenn ein CD/MD-Name fünf Sekunden lang angezeigt wurde, erscheint im Display wieder die Anzeige für den normalen Wiedergabemodus. Wenn Sie das Display ausschalten wollen, drücken Sie (DSPL).
- Die Namen der Titel können während der Wiedergabe einer MD oder CD mit CD TEXT nicht angezeigt werden.
- Wenn das Magazin keine CDs/MDs enthält, erscheint „NO Disc“ im Display.
- Wenn einer CD/MD kein eigener Name zugeordnet wurde, erscheint „*****“ im Display.
- Wenn die Daten auf der CD/MD nicht eingelesen wurden, erscheint „?“ im Display. Damit das Gerät die Daten einliest, drücken Sie zunächst die Zahlentaste, und wählen Sie dann die CD/MD, deren Daten nicht eingelesen wurden.
- Außerdem gibt es einige Buchstaben, die nicht angezeigt werden können (während der Wiedergabe einer MD oder einer CD mit CD TEXT).

Auswählen bestimmter Titel für die Wiedergabe

— Bank (Bei einem CD-Gerät mit Custom File-Funktion)

Wenn Sie einen Namen für die CD eingeben, können Sie das Gerät so einstellen, daß bestimmte Titel übersprungen und nur die gewünschten Titel wiedergegeben werden.

- 1 Starten Sie die Wiedergabe der CD, und drücken Sie (SHIFT) und dann zwei Sekunden lang (4) (PLAY MODE).

Bank-Modus

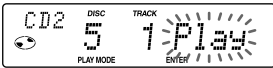

Hinweis

Hat die CD keinen Namen, erscheint der Bank-Modus nicht. Wollen Sie zur normalen Wiedergabe zurückschalten, drücken Sie (SHIFT).

- 2 Drücken Sie den Regler SEEK/AMS nach oben oder unten, und wählen Sie damit die Nummer des Titels, den Sie auslassen wollen. Drücken Sie (6) (ENTER).

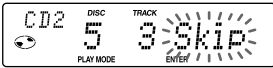

Statt „Play“ wird nun „Skip“ angezeigt. Wenn Sie wieder zu „Play“ schalten wollen, drücken Sie nochmals (6) (ENTER).

- 3 Wenn Sie „Play“ oder „Skip“ für weitere Titel festlegen wollen, gehen Sie wie in Schritt 2 erläutert vor.
- 4 Drücken Sie (4) (PLAY MODE) zwei Sekunden lang.
Das Gerät schaltet zum normalen CD-Wiedergabemodus zurück.
- 5 Drücken Sie (SHIFT).

Hinweise

- Sie können „Play“ und „Skip“ für bis zu 24 Titel einstellen.
- Sie können „Skip“ nicht für alle Titel auf einer CD definieren.

Wiedergeben der gewünschten Titel

Sie haben zwei Auswahlmöglichkeiten:

- Bank on — Alle Titel mit der Einstellung „Play“ werden wiedergegeben.
- Bank inv (umgekehrt) — Alle Titel mit der Einstellung „Skip“ werden wiedergegeben.

- 1 Drücken Sie während der Wiedergabe (SHIFT) und dann (4) (PLAY MODE) so oft, bis „Bank“ erscheint.
- 2 Wählen Sie mit (5) (→) den gewünschten Modus.

→ Bank on → Bank inv → Bank off



Die Wiedergabe beginnt mit dem Titel, der auf den aktuellen Titel folgt.

- 3 Drücken Sie (SHIFT).

Wenn Sie wieder in den normalen Wiedergabemodus schalten möchten, wählen Sie in Schritt 2 oben „Bank off“.

Weitere Informationen

Sicherheitsmaßnahmen

- Wenn Sie Ihr Auto direkt in der Sonne geparkt haben und die Temperatur im Wageninneren sehr hoch ist, lassen Sie das Gerät zunächst etwas abkühlen, bevor Sie es benutzen.
- Wenn die Stromversorgung des Geräts unterbrochen ist, überprüfen Sie zunächst die Anschlüsse. Sind diese in Ordnung, überprüfen Sie die Sicherung.
- Wenn von den Lautsprechern eines Zweilautsprechersystems kein Ton ausgeht, stellen Sie den Fader-Regler in die mittlere Position.
- Wenn Ihr Auto mit einer Motorantenne ausgestattet ist, beachten Sie bitte, daß diese beim Einschalten des Geräts automatisch ausgefahren wird.
- Wenn Sie dieses Gerät anschließen und das Zündschloß Ihres Fahrzeugs keine Position I oder ACC (Zubehörposition) besitzt, wird der Batterie Strom entzogen.

Wenn Sie Fragen haben oder an Ihrem Gerät Probleme auftauchen, die in dieser Bedienungsanleitung nicht behandelt werden, wenden Sie sich bitte an Ihren Sony-Händler.

Hinweise zu CDs

Bei verschmutzter oder beschädigter CD kann es während der Wiedergabe zu Tonaussetzern kommen. Um einen optimalen Klang zu erzielen, fassen Sie die CD stets nur am Rand an. Berühren Sie die Oberfläche der CD nicht, und halten Sie sie sauber.

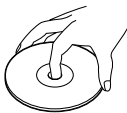

Kleben Sie kein Papier, keine Aufkleber u. ä. auf die beschriftete Oberfläche.

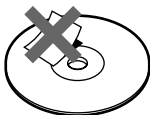

Setzen Sie die CD weder direktem Sonnenlicht noch Wärmequellen wie zum Beispiel Warmluftauslässen aus. Lassen Sie sie nicht in einem in der Sonne geparkten Auto liegen, denn die Temperaturen im Wageninneren können sehr stark ansteigen.

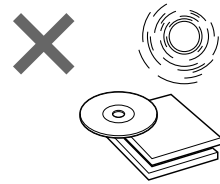

Reinigen Sie die CD vor dem Abspielen mit einem gesondert erhältlichen Reinigungstuch. Wischen Sie dabei immer von der Mitte nach außen.

Verwenden Sie keine Lösungsmittel wie Benzin oder Verdünnner und keine handelsüblichen Reinigungsmittel oder Antistatik-Sprays für Schallplatten.

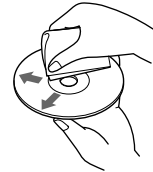

Hinweise zur Feuchtigkeitskondensation

An einem Regentag oder in einer sehr feuchten Umgebung kann sich auf den Linsen im CD-Player Feuchtigkeit niederschlagen. Ist dies der Fall, arbeitet das Gerät nicht mehr ordnungsgemäß. Nehmen Sie dann die CD heraus, und warten Sie etwa eine Stunde, bis die Feuchtigkeit verdunstet ist.

Wiedergeben von Single-CDs (8-cm-CDs)

Verwenden Sie den gesondert erhältlichen Sony-Adapter für Single-CDs (CSA-8). Andernfalls kann der CD-Player beschädigt werden.

Wartung

Austauschen einer Sicherung

Wenn Sie eine Sicherung austauschen, achten Sie darauf, eine Ersatzsicherung mit dem gleichen Ampere-Wert wie die Originalsicherung zu verwenden. Dieser ist auf der Originalsicherung angegeben. Dieser ist auf der Sicherung angegeben. Wenn die Sicherung durchbrennt, überprüfen Sie den Stromanschluß und tauschen die Sicherung aus. Wenn auch die neue Sicherung durchbrennt, kann es sich um eine interne Störung handeln. Wenden Sie sich in diesem Fall an Ihren Sony-Händler.

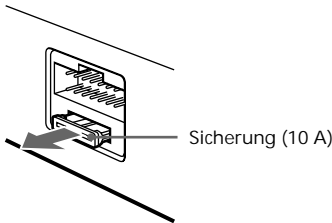

Achtung

Verwenden Sie unter keinen Umständen eine Sicherung mit einem höheren Ampere-Wert als dem der Sicherung, die ursprünglich mit dem Gerät geliefert wurde. Andernfalls kann es zu Schäden am Gerät kommen.

Reinigen der Anschlüsse

Das Gerät funktioniert unter Umständen nicht korrekt, wenn die Anschlüsse zwischen dem Gerät und der Frontplatte verschmutzt sind. Um dies zu vermeiden, lösen Sie mit der Taste **OPEN** die Frontplatte, nehmen Sie sie ab, und reinigen Sie die Anschlüsse mit einem mit Alkohol angefeuchteten Wattestäbchen. Drücken Sie dabei nicht zu fest auf die Anschlüsse. Andernfalls könnten die Anschlüsse beschädigt werden.

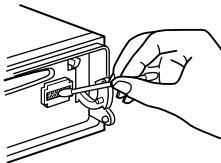

am Gerät

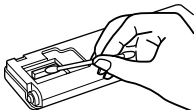

Rückseite der Frontplatte

Hinweise

- Schalten Sie aus Sicherheitsgründen vor dem Reinigen der Anschlüsse den Motor aus, und ziehen Sie den Schlüssel aus dem Zündschloß.
- Berühren Sie die Anschlüsse unter keinen Umständen direkt mit den Händen oder einem Metallgegenstand.

Ausbauen des Geräts

- 1 Drücken Sie mit einem dünnen Schraubenzieher auf die Klammer auf der Innenseite der Frontplatte, und lösen Sie so die Frontplatte.

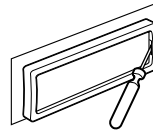

- 2 Gehen Sie wie in Schritt 1 auch auf der linken Seite vor. Sie können die Frontplatte abnehmen.

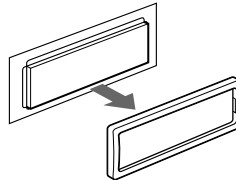

- 3 Drücken Sie mit einem dünnen Schraubenzieher auf die Klammer an der linken Seite des Geräts, und ziehen Sie dann die linke Seite des Geräts heraus, bis die Arretierung ganz zu sehen ist.

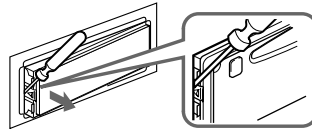

- 4 Gehen Sie wie in Schritt 3 auch auf der rechten Seite vor.

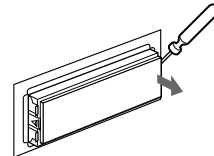

- 5 Nehmen Sie das Gerät heraus.

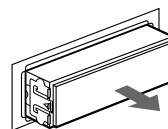

Technische Daten

CD-Player

System	Digitales CD-Audiosystem
Signal-Rauschabstand	90 dB
Frequenzgang	10 – 20.000 Hz
Gleichlaufschwankungen	Unterhalb der Meßgrenze

Radio

UKW	
Empfangsbereich	87,5 – 108,0 MHz
Antennenanschluß	Externer Antennenanschluß
Zwischenfrequenz	10,7 MHz
Nutzbare Empfindlichkeit	10 dBf
Trennschärfe	75 dB bei 400 kHz
Signal-Rauschabstand	65 dB (stereo), 68 dB (mono)
Harmonische Verzerrung	bei 1 kHz 0,7 % (stereo), 0,5 % (mono)
Kanaltrennung	35 dB bei 1 kHz
Frequenzgang	30 – 15.000 Hz
MW/LW	
Empfangsbereich	MW: 531 – 1.602 kHz LW: 153 – 281 kHz
Antennenanschluß	Externer Antennenanschluß
Zwischenfrequenz	10,71 MHz/450 kHz
Empfindlichkeit	MW: 30 µV LW: 50 µV

Endverstärker

Ausgänge	Lautsprecherausgänge (versiegelte Anschlüsse)
Lautsprecherimpedanz	4 – 8 Ohm
Maximale Leistungsabgabe	40 W × 4 (an 4 Ohm)

Allgemeines

Ausgänge	Leitungsausgänge (2) Motorantennen- Steuerleitung Steuerleitung für Endverstärker Steuerleitung für Telefonstummenschaltung
Klangregler	Bässe ±8 dB bei 100 Hz Höhen ±8 dB bei 10 kHz
Betriebsspannung	12 V Gleichstrom, Autobatterie (negative Erdung)
Abmessungen	ca. 178 × 50 × 185 mm (B/H/T)
Einbaumaß	ca. 182 × 53 × 162 mm (B/H/T)
Gewicht	ca. 1,2 kg
Mitgeliefertes Zubehör	Joystick RM-X4S Montageteile und Anschlußzubehör (1 Satz) Behälter für Frontplatte (1)
Sonderzubehör	Drahtlose Fernbedienung RM-X47 BUS-Kabel (mit einem Cinchkabel geliefert) RC-61 (1 m), RC-62 (2 m) Reinigungstuch XP-CD1 Single-CD-Adapter CSA-8 CD-Wechsler (10 CDs) CDX-828, CDX-727 MD-Wechsler (6 CDs) MDX-65 Sonstige CD/MD- Wechsler mit dem Sony- BUS-System Signalquellenwähler XA-C30
Sonderzubehörgeräte	

Änderungen, die dem technischen Fortschritt dienen, bleiben vorbehalten.

Störungsbehebung

Anhand der folgenden Checkliste können Sie die meisten Probleme, die möglicherweise an Ihrem Gerät auftauchen, selbst beheben.

Bevor Sie die Liste unten durchgehen, überprüfen Sie nochmals, ob die Anschlüsse korrekt vorgenommen wurden und ob das Gerät korrekt bedient wurde.

Allgemeines

Problem	Ursache/Abhilfe
Kein Ton.	<ul style="list-style-type: none">• Schalten Sie die ATT-Funktion aus.• Stellen Sie bei einem 2-Lautsprecher-System den Fader-Regler in die mittlere Position.• Drehen Sie die Einstellscheibe im Uhrzeigersinn, und stellen Sie so die Lautstärke ein.
Der Speicherinhalt wurde gelöscht.	<ul style="list-style-type: none">• Das Netzkabel hat sich gelöst, oder die Autobatterie wurde abgeklemmt.• Die Rücksetztaste wurde gedrückt. → Speichern Sie die Einstellungen erneut.
Im Display erscheinen keine Anzeigen.	Nehmen Sie die Frontplatte ab, und reinigen Sie die Anschlüsse. Näheres dazu finden Sie unter „Reinigen der Anschlüsse“ (Seite 28).
Kein Signalton ertönt.	<ul style="list-style-type: none">• Es wurde ein gesondert erhältlicher Endverstärker angeschlossen, und Sie verwenden nicht den integrierten Verstärker.• Der Signalton wurde ausgeschaltet (Seite 20).

CD/MD-Wiedergabe

Problem	Ursache/Abhilfe
Es kann keine CD/MD eingelegt werden.	<ul style="list-style-type: none">• Es ist bereits eine CD eingelegt.• Die CD wurde fälschherum eingelegt, bzw. die MD wurde falsch eingelegt.
Die Wiedergabe startet nicht.	Die MD ist beschädigt, bzw. die CD ist verschmutzt.
Die CD/MD wird automatisch ausgeworfen.	Die Umgebungstemperatur liegt bei über 50 °C.
Die CD wird nicht ausgeworfen.	Drücken Sie zwei Sekunden lang ▲.
Die Betriebstasten funktionieren nicht.	Drücken Sie die Rücksetztaste.
Der Ton fällt aufgrund von Erschütterungen aus.	<ul style="list-style-type: none">• Das Gerät wurde in einem Winkel von über 60° installiert.• Das Gerät wurde an einem Teil des Autos installiert, das zu starken Vibrationen ausgesetzt ist.

Radioempfang

Problem	Ursache/Abhilfe
Ein gespeicherter Sender lässt sich nicht einstellen.	<ul style="list-style-type: none">• Speichern Sie den Sender mit der korrekten Frequenz ab.• Die Sendesignale werden zu schwach empfangen.
Der automatische Sendersuchlauf funktioniert nicht.	Die Sendesignale werden zu schwach empfangen. → Stellen Sie den Sender manuell ein.
Die Anzeige „ST“ blinkt.	<ul style="list-style-type: none">• Stellen Sie den Sender exakt ein.• Die Sendesignale werden zu schwach empfangen. → Wechseln Sie in den MONO-Modus (Seite 12).

RDS-Funktionen

Problem	Ursache/Abhilfe
Nach ein paar Sekunden Radioempfang beginnt der Sendersuchlauf (SEEK).	Der Sender ist kein Verkehrsfunksender, oder die Sendesignale sind zu schwach. → Drücken Sie (AF/TA) so oft, bis „AF TA off“ erscheint.
Keine Verkehrsdurchsagen.	<ul style="list-style-type: none"> • Aktivieren Sie „TA“. • Der Sender strahlt keine Verkehrsdurchsagen aus, obwohl es ein Verkehrsfunksender (TP) ist. → Stellen Sie einen anderen Sender ein.
Bei PTY wird „NONE“ angezeigt.	Der Sender gibt keinen Programmtyp an.

Fehlermeldungen

(wenn Sie ein zusätzlich erhältliches CD/MD-Gerät angeschlossen haben)

Die folgenden Anzeigen blinken etwa fünf Sekunden lang, und ein akustisches Signal ist zu hören.

Display	Ursache	Abhilfe
NO Mag	Das CD/MD-Magazin ist nicht in das CD/MD-Gerät eingelegt.	Setzen Sie ein CD/MD-Magazin in das CD/MD-Gerät ein.
NO Disc	Im CD/MD-Gerät befindet sich keine CD/MD.	Legen Sie CDs/MDs in das CD/MD-Gerät ein.
NG Discs	Eine CD/MD kann aufgrund einer Störung nicht abgespielt werden.	Legen Sie eine andere CD/MD ein.
Error * ¹	Die CD ist verschmutzt oder wurde falschherum eingelegt.* ²	Reinigen Sie die CD, bzw. legen Sie sie mit der richtigen Seite nach oben ein.
	Die MD kann wegen einer Störung nicht wiedergegeben werden.* ²	Legen Sie eine andere MD ein.
Blank * ¹	Die MD ist nicht bespielt.* ²	Lassen Sie eine bespielte MD wiedergeben.
Push Reset	Das CD/MD-Gerät kann aufgrund einer Störung nicht bedient werden.	Drücken Sie die Rücksetztaste am Gerät.
Not Ready	Der Deckel des MD-Geräts ist offen, oder die MDs wurden nicht korrekt eingelegt.	Schließen Sie den Deckel, oder legen Sie die MDs korrekt ein.
High Temp	Die Umgebungstemperatur ist höher als 50 Grad Celsius.	Warten Sie, bis die Temperatur unter 50 Grad Celsius sinkt.

*¹ Wenn ein Fehler während der Wiedergabe einer MD oder CD auftritt, erscheint die Nummer der MD oder CD nicht im Display.

*² Die Nummer der CD/MD, die den Fehler verursacht, erscheint im Display.

Wenn Sie das Problem mit den oben genannten Abhilfemaßnahmen nicht lösen können, wenden Sie sich bitte an Ihren Sony-Händler.

Поздравляем с покупкой!

Благодарим Вас за то, что Вы выбрали проигрыватель компакт-дисков Sony. Этот аппарат дает Вам возможность пользоваться широким кругом разнообразных функций, а также поворотным дистанционным переключателем (прилагается) и беспроводным пультом дистанционного управления (приобретается отдельно).

В дополнение к функции воспроизведения компакт-дисков и операциям с радиоприемником Вы можете расширить Вашу систему подключив к ней приобретенный отдельно проигрыватель компакт-/мини-дисков (CD/MD)*¹. При использовании Вами данного аппарата или подключенного к нему отдельно приобретенного проигрывателя CD с функцией CD TEXT, информация с этого диска выводится на дисплей при воспроизведении диска CD TEXT*².

**¹ К аппарату можно подключить также устройство для смены компакт-дисков, устройство для смены мини-дисков, проигрыватель компакт-дисков, проигрыватель мини-дисков.*

**² Диск CD TEXT - это звуковой компакт-диск, содержащий, в частности, информацию о названии диска, исполнителе и названиях дорожек.
Эта информация записана на диске.*

Содержание

Данный аппарат без дополнительного оборудования

Расположение органов управления 4

Подготовка к пользованию

Перепрограммирование аппарата 6
Отделение передней панели 6
Установка времени на часах 7

Компакт-проигрыватель

Воспроизведение компакт-диска 8
Воспроизведение компакт-диска в
различных режимах 9

Радиоприемник

Автоматическое занесение станций в
память
— Best Функция памяти оптимальной
настройки станции (BTM) 10
Занесение в память только желаемых
станций 11
Прием занесенных в память станций 11

RDS

Обзор функции RDS 12
Индикация названия станции 12
Автоматическая перенастройка на ту же
программу
— альтернативные частоты (AF) 13
Прослушивание дорожных сообщений 14
Предустановка станций RDS с помощью
AF и TA 15
Нахождение станции по типу
программы 16
Автоматическая установка часов 17

Прочие функции

Наклейка ярлычка на поворотный
дистанционный переключатель 17
Использование поворотного
дистанционного переключателя 18
Подстройка характеристик звука 19
Приглушение звука 19
Изменение заданных параметров звука и
дисплея 20
Настройка частоты громкоговорителей и
гипербасового(ых)
громкоговорителя(ей) 21

Использование проигрывателя с дополнительной аппаратурой

Проигрыватель CD/MD

Воспроизведение CD или MD 22
Повторное воспроизведение дорожек
— Повторное воспроизведение 23
Воспроизведение дорожек в случайной
последовательности
— Перетасованное 24
Присвоение названия компакт-дису CD
— Программная память дисков 24
Нахождение диска по названию
— Пролыстывание 25
Выбор определенных дорожек для
воспроизведения
— Банк 26

Дополнительная информация

Предостережения 27
Уход за аппаратом 28
Демонтаж аппарата 28
Технические данные 29
Устранение неполадок 30

Расположение органов управления

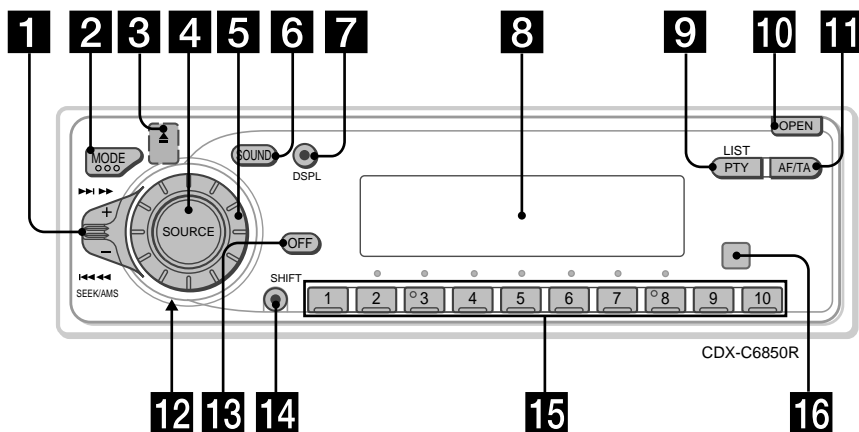

Более подробно см. на стр.:

- 1** Рычажок SEEK/AMS (seek/Automatic Music Sensor- поиск/ Автоматический музыкальный сенсор/поиск вручную) 9, 11, 13, 16, 23, 26
- 2** Кнопка MODE (выбор диапазона) 10, 11, 22, 25
- 3** ▲ Кнопка (извлечение диска) 8
- 4** Кнопка SOURCE (выбор источника) 8, 10, 11, 15, 21, 22, 25
- 5** Регулятор (громкость/громкость гипербасовых громкоговорителей/ низкие/высокие/баланс левых-правых/передних задних) 7, 19, 24, 25
- 6** Кнопка SOUND 19
- 7** Кнопка DSPL (изменение режима дисплея) 8, 9, 12, 13, 22, 23, 25, 26
- 8** Окно дисплея
- 9** Кнопка PTY/LIST
Программная память дисков 24, 25
Пролистывание 25
Программа RDS 16
- 10** Кнопка OPEN 6, 8, 28
- 11** Кнопка AF/TA 13, 14, 15
- 12** Кнопка сброса (находится на корпусе аппарата под передней панелью) 6
- 13** Кнопка OFF 6, 8
- 14** Кнопка SHIFT
PLAY MODE 10, 11, 12, 14, 15, 26
REP 10, 24
SET UP 7, 9, 17, 20, 21, 23
SHUF 10, 24
- 15** Во время приема радиопередач:
Номерные кнопки 11, 14, 15
Во время воспроизведения компакт-/мини-дисков:
Кнопки прямого выбора дисков 23
- 16** Сенсор для дополнительного беспроводного пульта дистанционного управления

**Дополнительный пульт
радиоуправления
(RM-X47)**

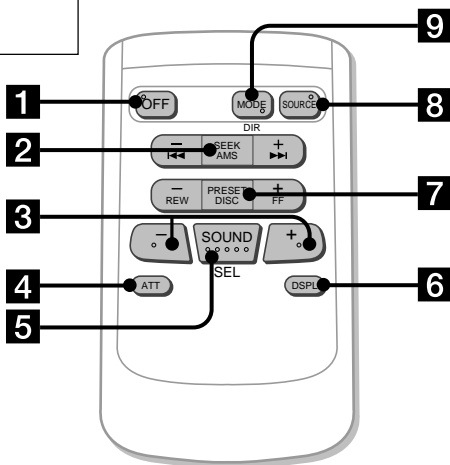

Соответствующие кнопки беспроводного пульта дистанционного управления имеют те же функции, что и кнопки на самом проигрывателе.

1 Кнопка OFF

2 Кнопка SEEK/AMS

3 Кнопки (-) (+)

4 Кнопка ATT

5 Кнопка SOUND/SEL

6 Кнопка DSPL

7 Кнопка PRESET/DISC

Вы не сможете проводить ручной поиск и ручную настройку с помощью пульта радиоуправления.

8 Кнопка SOURCE

9 Кнопка MODE/DIR

Подготовка к пользованию

Перепрограммирование аппарата

Когда Вы впервые начинаете пользоваться проигрывателем, а также после замены аккумулятора в автомобиле аппарат необходимо перепрограммировать. Отсоедините переднюю панель и каким-либо заостренным предметом, например, шариковой ручкой, нажмите кнопку переустановки.

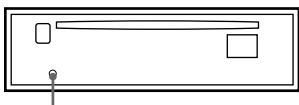

Кнопка переустановки

Примечания

- При нажатии кнопки переустановки стираются установка часов и некоторые функции программирования.
- После подключения к аппарату провода питания или после нажатия кнопки переустановки устанавливать диск следует не раньше, чем через 10 секунд. Если установить диск до истечения 10 секунд, то аппарат не перепрограммируется, и кнопку переустановки придется нажимать еще раз.

Отделение передней панели

Во избежание хищения аппарата с него можно снять переднюю панель.

Прежде чем снимать переднюю панель, обязательно отключите магнитола, нажав клавишу **OFF**. Затем нажмите **OPEN**, сдвиньте переднюю панель вправо и, потянув за левую часть панели, снимите ее.

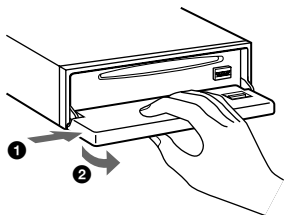

Примечания

- Старайтесь не уронить переднюю панель при ее отсоединении от аппарата.
- Если Вы снимаете панель при включенном питании, оно автоматически отключится для предотвращения повреждения громкоговорителей.
- Если Вы берете переднюю панель с собой, поместите ее в прилагаемый специальный футляр.

Установка передней панели

Присоедините часть **а** передней панели к части **б** магнитолы, как это показано на иллюстрации, а затем вдвиньте в паз левую сторону панели.

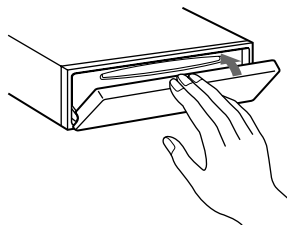
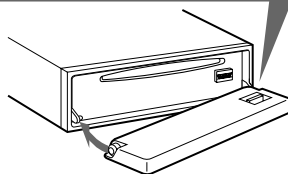
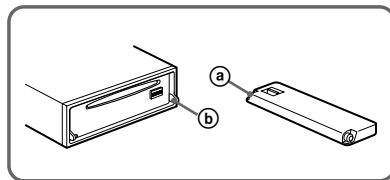

Примечания

- Не устанавливайте переднюю панель верхней стороной вниз.
- При установке панели не прижимайте ее слишком сильно к магнитоле.
- Не надавливайте и не нажимайте слишком сильно на окошки дисплея, расположенные на передней панели.
- Не подвергайте переднюю панель прямому воздействию солнечных лучей, источников тепла, таких, как автомобильная печка, и не оставляйте ее во влажном месте. Никогда не оставляйте ее на приборной доске автомобиля, запаркованного на солнцепеке, из-за чего возможно значительное повышение температуры в салоне автомобиля.

Предупреждающий сигнал

Если Вы, повернув ключ зажигания, перевели его в положение OFF, не отсоединив переднюю панель, в течение нескольких секунд будет слышен сигнальный зуммер.

В случае если Вы не пользуетесь встроенным усилителем, а подключаете дополнительный, зуммер работать не будет.

Установка времени на часах

Часы имеют 24-часовую цифровую индикацию.

Пример: для того, чтобы установить 10:08

- 1 Нажмите (SHIFT), затем нажимайте (3) (SET UP) до тех пор, пока на дисплее не появится "Clock".

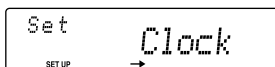

- 1 Нажмите (5) (→).

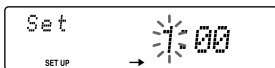

Начинают мигать цифры, указывающие часы.

- 2 Установите нужный час.



- 3 Нажмите (5) (→).

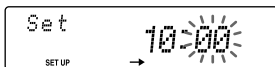

Начинают мигать цифры минут.

- 4 Установите нужную минуту.

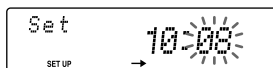
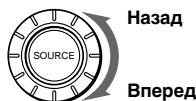

- 2 Нажмите (SHIFT).

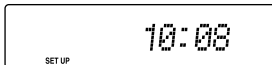

Начинается отсчет времени.

- 3 Нажмите (SHIFT).

После того, как установка времени завершена, дисплей возвращается в обычный режим воспроизведения.

Компакт-проигрыватель

Воспроизведение компакт-диска

1 Нажмите кнопку **(OPEN)** и вставьте компакт-диск.

Этикеткой кверху

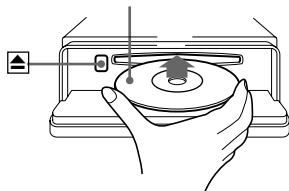

2 Закройте переднюю панель. Воспроизведение начинается автоматически.

Если диск уже установлен, нажимайте кнопку **(SOURCE)**, пока на дисплее не появятся буквы "CD".

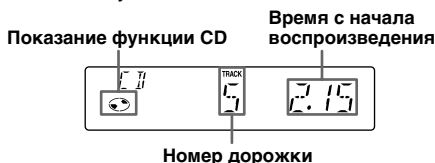

Примечание

Для воспроизведения компакт-дисков диаметром 8 см пользуйтесь приобретаемым дополнительно переходником Sony для дисков формата "сингл" (CSA-8).

Смена параметров, выводимых на дисплей

При каждом нажатии на кнопки **(DSPL)** параметры на дисплее сменяются в следующем порядке:

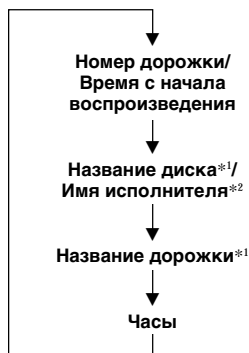

*1 В случае если Вы вставили в проигрыватель не CD-TEXT, а какой-то другой диск, на дисплее появляется надпись "NO D.Name".

*2 При воспроизведении Вами диска CD TEXT на дисплее после названия диска появляется имя исполнителя. (Только для дисков CD TEXT с именем исполнителя.)

После выбора нужного параметра дисплей по прошествии нескольких секунд автоматически переходит в режим Motion Display. В режиме Motion Display все вышеперечисленные позиции прокручиваются на дисплее поочередно, одна за другой.

Совет

Режим Motion Display можно отключить. (См. раздел "Изменение заданных параметров звука и дисплея" на стр.20).

Для того чтобы	Нажмите
Остановить воспроизведение	(OFF)
Извлечь компакт-диск	(OPEN) затем ▲

Автоматическая прокрутка названия диска

— Автоматическая прокрутка

Если название диска/имя исполнителя или название дорожки на диске CD TEXT превышает 8 знаков, то при включенной функции Auto Scroll на дисплее автоматически прокручивается следующая информация:

- При смене диска появляется название нового диска (если оно определено).
- При смене дорожки появляется название новой дорожки (если оно определено).

В случае нажатия Вами (D SPL) для смены выведенного на дисплей параметра, название диска или дорожки диска CD TEXT прокручивается автоматически, независимо от того, была ли включена Вами эта функция или нет.

1 Во время воспроизведения нажмите (SHIFT).

2 Нажимайте (3) (SET UP) до появления "A. Scrl".

3 Нажатием (5) (→) выберите "A. Scrl on".

4 Нажмите (SHIFT).

Для отмены функции автоматической прокрутки выберите "A. Scrl off", как указано в операции 3 выше.

Примечание

С некоторыми CD TEXT-дисками, содержащими текст с очень большим числом знаков, может произойти следующее:

- Какие-то знаки на дисплее не появятся
- Функция Auto Scroll работать не будет.

Совет

Для прокрутки вручную длинного названия мини-диска или CD TEXT диска после включения функции Auto Scroll нажмите (SHIFT), а затем (2) (←) (прокрутка вручную).

Нахождение нужной дорожки

— Автоматический музыкальный сенсор (AMS)

Во время воспроизведения сдвигайте переключатель SEEK/AMS вверх или вниз, а затем отпускайте - по одному разу на каждую дорожку, которую Вы хотите пропустить.

Для нахождения последующих дорожек. tracks

Для нахождения предыдущих дорожек. tracks



Нахождение нужного места на дорожке

— Ручной поиск

При воспроизведении отожмите регулятор SEEK/AMS вверх или вниз и держите его. По нахождении нужного Вам места на дорожке отпустите регулятор.

Для поиска вперед

Для поиска назад



Примечание

Если на дисплее высвечивается "LLLL" или "RRRR" это означает, что Вы подошли к началу или к концу диска и дальше идти некуда.

Воспроизведение компакт-диска в различных режимах

Компакт-диски могут воспроизводиться в различных режимах:

- Repeat (Repeat Play - повторное воспроизведение) для повторения текущей дорожки.
- Shuf (Shuffle Play - перетасованное воспроизведение) для воспроизведения всех дорожек в перетасованном порядке.

Радиоприемник

Повторное воспроизведение дорожек

— Повторное воспроизведение

1 Во время воспроизведения нажмите (SHIFT).

Каждый раз при нажатии (SHIFT) высвечиваются лишь те параметры, которые Вы можете выбрать.

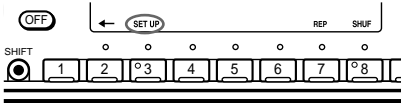

2 Нажимайте (7) (REP) до тех пор, пока не появится “Repeat 1”.

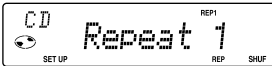

Начинается повторное воспроизведение.

3 Нажмите (SHIFT).

Чтобы вернуться к обычному режиму воспроизведения в вышеописанной операции 2 выберите “Repeat off”.

Воспроизведение дорожек в случайном порядке

— Перетасованное воспроизведение

1 Во время воспроизведения нажмите (SHIFT).

2 Нажимайте (8) (SHUF) до тех пор, пока не появится “Shuf 1”.

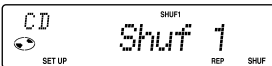

Начинается перетасованное воспроизведение.

3 Нажмите (SHIFT).

Чтобы вернуться к обычному режиму воспроизведения, в вышеописанной операции 2 выберите “Shuf off”.

Автоматическое занесение станций в память

— Best Функция памяти оптимальной настройки станции (BTM)

Аппарат выбирает станции с наиболее сильным сигналом и запоминает их в порядке их рабочих частот. Вы можете занести в память до 10 станций в каждом диапазоне (FM1, FM2, MW и LW - УКВ1, УКВ2, СВ и ДВ).

Предостережение

При настройке на станции во время управления автомобилем во избежание аварий используйте функцию памяти оптимальной настройки.

1 Многократным нажатием (SOURCE) выберите в качестве источника радиоприемник.

При каждом нажатии Вами (SOURCE) источник меняется следующим образом:

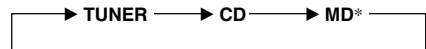

* Если соответствующее дополнительное оборудование не подключено, параметр не появится.

2 Последовательным нажатием (MODE) выберите желаемый диапазон.

При каждом нажатии (MODE) диапазон меняется следующим образом:

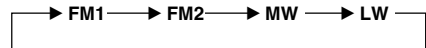

3 Нажмите (SHIFT), затем последовательно нажимайте (4) (PLAY MODE) до появления на дисплее “B.T.M”.

4 Нажмите (5) (→).

Прибор заносит в память под номерными клавишами станции в порядке очередности их частот. Звуковой сигнал зуммера означает, что установка занесена в память.

5 Нажмите (SHIFT).

Примечания

- Прибор не заносит в память станции со слабым сигналом. Если принимается только незначительное количество станций, некоторые номерные клавиши останутся незанятыми.
- Если на дисплее высвечен какой-либо номер, аппарат начинает занесение станций в память с этого высвеченного номера.
- Если в аппарате нет компакт-диска, то появляется только диапазон радиоприемника, даже если Вы нажимаете (SOURCE).

Занесение в память только желаемых станций

Вы можете занести в память до 20 станций FM (УКВ) (по 10 станций на каждый из поддиапазонов FM1 и 2), до 10 станций СВ и до 10 станций ДВ в любой последовательности по своему выбору.

1 Последовательным нажатием (SOURCE) выберите в качестве источника приемник.

2 Последовательным нажатием (MODE) выберите диапазон волн.

3 Смещением регулятора SEEK/AMS вверх или вниз настройтесь на волну станции, которую Вы хотите занести в память под данной номерной клавишей.

4 Нажмите и удерживайте в нажатом положении номерную клавишу (с (1) по (10)) до появления на дисплее надписи "MEM". На дисплее загорается номер данной клавиши.

Примечание

Если Вы попытаетесь занести в память другую станцию под той же номерной клавишей, предыдущая занесенная в память станция будет стерта.

Прием занесенных в память станций

1 Последовательным нажатием клавиши (SOURCE) выберите в качестве источника радиоприемник.

2 Последовательным нажатием (MODE) выберите диапазон волн.

3 Нажмите номерную клавишу (с (1) по (10)), под которой в память занесена нужная Вам станция.

Если Вы не можете настроиться на предустановленную станцию

Сдвиньте вверх или вниз регулятор SEEK/AMS и отпустите его, чтобы начать поиск станций (автоматическая настройка). Сканирование прекращается, когда приемник находит какую-либо станцию. Многократно отжимайте регулятор SEEK/AMS вверх или вниз до тех пор, пока не поймаете сигнал нужной Вам станции.

Примечание

Если автоматическая настройка останавливается слишком часто, нажмите клавишу (SHIFT), а затем последовательно нажимайте (4) (PLAY MODE) до появления на дисплее надписи "Local" (режим локального поиска). После этого нажатием (5) (→) выберите "Local on". Нажмите (SHIFT). Настройка будет производиться только на станции с относительно сильным сигналом.

Совет

Если Вам известна рабочая частота станции, передачу которой Вы хотите слушать, многократным отжатием регулятора SEEK/AMS вверх или вниз выведите на дисплей эту частоту (ручная настройка).

При слабом приеме стереопрограмм УКВ

— Монофонический режим

1 При приеме радиопередач нажмите **(SHIFT)**, затем последовательно нажимайте **(4)** (PLAY MODE) до появления на дисплее надписи “Mono”.

2 Последовательно нажимайте **(5)** (→) до появления надписи “Mono on”. Звучание улучшится, но будет монофоническим (“ST” исчезнет с дисплея).

3 Нажмите **(SHIFT)**.

Чтобы вернуться к обычному режиму воспроизведения, в вышеописанной операции 2 выберите “Mono off”.

Изменение параметров, выводимых на дисплей

При каждом нажатии Вами **(DSPL)** параметр на дисплее меняется следующим образом:

Частота ↔ Часы

После выбора нужного параметра дисплей по прошествии нескольких автоматически переходит в режим Motion Display. В режиме Motion Display все вышеперечисленные позиции прокручиваются на дисплее поочередно, одна за другой.

Совет

Режим Motion Display можно отключить. (См. раздел “Изменение заданных параметров звука и дисплея” на стр. 20).

RDS

Обзор функции RDS

Система передачи радиоданных (RDS) - это трансляционная служба, которая позволяет станциям FM передавать дополнительную цифровую информацию вместе с обычным сигналом радиопрограмм. Ваша автомобильная стереосистема предоставляет Вам множество возможностей. Вот только некоторые из них: автоматическая перенастройка на ту же программу, прослушивание дорожных сообщений и обнаружение станции по типу программы.

Примечания

- В зависимости от страны и региона могут быть доступны не все функции RDS.
- Система RDS может не сработать должным образом, если передаваемый сигнал слишком слаб или если станция, на волну которой Вы настроились, не передает данные RDS.

Индикация названия станции

Название принимаемой в данный момент станции высвечивается на дисплее.

Выберите станцию FM (УКВ) (см стр. 10).

Если Вы настроились на станцию FM, которая передает данные RDS, название станции загорается на дисплее.

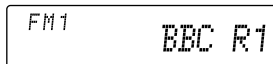

Примечание

Индикация “*” означает, что принимается сигнал станции RDS.

Изменение показаний дисплея

При каждом нажатии Вами (DSPL) показания дисплея меняются следующим образом:

Частота (название станции) ↔ Часы

После выбора нужного параметра дисплей по прошествии нескольких автоматически переходит в режим Motion Display. В режиме Motion Display все вышеперечисленные позиции прокручиваются на дисплее поочередно, одна за другой.

Совет

Режим Motion Display можно отключить (См. раздел "Изменение заданных параметров звука и дисплея" стр. 20).

Примечание

В случае если станция, на волну которой Вы настроились, не передает данных RDS, на дисплее загорается надпись "NO Name".

Автоматическая перенастройка на ту же программу

— альтернативные частоты (AF)

Функция альтернативных частот (AF) автоматически выбирает и перенастраивается на станцию с наиболее сильным сигналом в радиотрансляционной сети. Благодаря этой функции Вы можете во время дальних поездок непрерывно слушать одну и ту же программу, не испытывая необходимости перенастраивать приемник вручную.

Смена частот осуществляется автоматически.

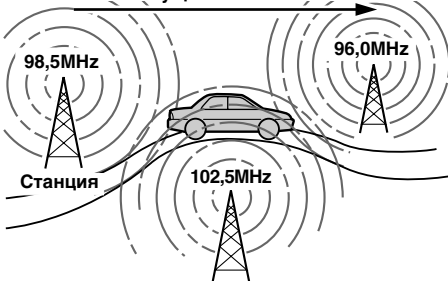

1 Выберите станцию (FM) (см стр. 10).

2 Последовательно нажимайте (AF/TA) до появления на дисплее надписи "AF on".

Аппарат начинает поиск альтернативной станции с более сильным сигналом в этой же ретрансляционной сети.

Примечание

Когда в Вашем районе есть только одна станция и Вам не нужно искать другую, выключите функцию AF многократным нажатием (AF/TA) до появления на дисплее надписи "AF TA off".

Изменение показаний дисплея

При каждом нажатии Вами (AF/TA) показания дисплея меняются следующим образом:

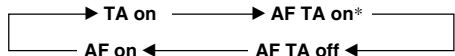

* Выберите эту позицию для включения сразу обеих функций AF и TA.

Примечания

- Если на дисплее попеременно мигают надписи "NO AF" и название станции, это означает, что приемник не может найти никакой альтернативной станции в данной радиотрансляционной сети.
- Если название станции начинает мигать после ее выбора при включенной функции AF, это указывает на отсутствие альтернативной частоты. Пока название станции мигает на дисплее (в течение 8 секунд), отожмите регулятор SEEK/AMS вверх или вниз. Аппарат начнет поиск другой частоты с теми же данными PI (Программной идентификацией) (на дисплее появляется "PI seek" и звук не слышен. Если аппарат не может найти другую частоту, на дисплее появляется "NO PI", и аппарат возвращается к ранее выбранной частоте.

Прслушивание региональной программы

Функция “REG on” (региональная функция) данного приемника позволяет Вам оставаться настроенным на региональную программу без переключения на другую региональную станцию (заметьте, что при этом Вы должны включить функцию AF). Изготовителем приемник установлен на “REG on”, но если Вы хотите отключить эту функцию, сделайте следующее.

- 1 При приеме радиопередачи нажмите **(SHIFT)**, затем последовательно нажимайте **(4) (PLAY MODE)** до появления на дисплее надписи “REG”.
- 2 Нажимайте **(5) (→)** последовательно до появления надписи “REG off”.

- 3 Нажмите **(SHIFT)**.
Заметьте, что при выборе функции “REG off” приемник может переключиться на другую региональную станцию в данной радиотрансляционной сети.

Чтобы вернуться к обычному режиму воспроизведения, в вышеописанной операции 2 выберите “REG on”.

Примечание

Данная функция не работает в Соединенном Королевстве и в некоторых других регионах.

Функция локальной связи (только для Соединенного Королевства)

Функция местной связи предоставляет Вам возможность выбора других местных станций в данном районе даже, если они не занесены в память под Вашей номерной клавишей.

- 1 Нажмите номерную клавишу, под которой занесена в память местная станция.
- 2 Через пять секунд нажмите номерную клавишу местной станции снова.
- 3 Повторяйте эту операцию до приема нужной местной станции.

Прслушивание дорожных сообщений

Параметр TA (Дорожные сообщения) и TP (Программа дорожной информации) позволяет Вам автоматически настроиваться на станцию FM (УКВ), передающую дорожные сообщения, даже если Вы слушаете другие программы.

Нажимайте **(AF/TA) до тех пор, пока на дисплее не появятся буквы “TA on” или “AF TA on”.**

Аппарат начинает поиск станций, передающих дорожную информацию. На дисплее появляется “TP”, когда аппарат находит станцию передающую дорожные сообщения.

С началом передачи дорожных сообщений на дисплее начинают мигать буквы “TA”. После прекращения передачи дорожных сообщений буквы перестают мигать.

Совет

Если дорожное сообщение начинается в момент, когда Вы слушаете другую программу, аппарат автоматически переключается на это сообщение и возвращается к первоначальной программе после завершения дорожного сообщения.

Примечания

- В течение пяти секунд на дисплее мигают буквы “NO TP”, если станция, на которую Вы настроились, не передает информацию о дорожных сообщениях. Затем аппарат начинает поиск станции передающей такую информацию.
- Если на дисплее появляются буквы “EON” и “TP” это означает, что данная станция использует дорожное сообщение передаваемое другими станциями, работающими в той же радиотрансляционной сети.

Отмена текущего дорожного сообщения

Нажмите **(AF/TA)** или **(SOURCE)**.

Для отмены всех дорожных сообщений необходимо отключить эту функцию путем нажатия **(AF/TA)** до появления “AF TA off”.

Предустановка громкости дорожных сообщений

С тем чтобы не пропустить сообщение, возможна предварительная установка уровня громкости дорожных сообщений заранее. В момент начала дорожного сообщения громкость будет автоматически настраиваться на установленный уровень.

1 Выберите нужный уровень громкости.

2 Нажмите **(AF/TA)** в течение двух секунд.

На дисплее появляется “TA”. Это означает, что установка занесена в память.

Прием экстренных сообщений

Если в момент, когда Вы слушаете радио, поступает экстренное сообщение, программа автоматически переключается на него. Если Вы слушаете не радио, а другой источник, экстренные сообщения можно услышать, установив AF или TA в положение включено. В таком случае приемник автоматически переключится на эти сообщения независимо от того, какой источник Вы слушаете в настоящий момент.

Предустановка станций RDS с помощью AF и TA

При предварительной установке станций RDS приемник автоматически заносит все данные каждой станции, а также их частоту в память, в результате чего Вам не нужно включать функцию AF или TA каждый раз при настройке предустановленной станции. Можно пользоваться другим способом установки (AF, TA или той и другой) для отдельных предустановленных станций или той же самой установкой для всех предустановленных станций.

Предустановка того же параметра для всех предустановленных станций

1 Выберите диапазон FM (стр. 10).

2 Для того чтобы выбрать либо “AF on”, “TA on” либо “AF TA on” (как для станций AF, так и TA) нажмите несколько раз **(AF/TA)**. Заметьте, что при выборе “AF TA off” в память заносятся не только станции RDS, но также и станции не находящиеся в режиме RDS.

3 Нажимайте **(SHIFT)**, затем **(4)** (PLAY MODE) до появления “BTM”.

4 Нажимайте **(5)** (→), пока не замигает “B.T.M”.

5 Нажмите **(SHIFT)**.

Предустановка различных параметров для каждой предустановленной станции

1 Выберите диапазон FM и настройте желаемую станцию (стр. 11).

2 Чтобы выбрать либо “AF on”, “TA on” либо “AF TA on” (как для функций AF, так и TA) нажмите несколько раз **(AF/TA)**.

3 Нажимайте желаемую номерную клавишу до появления “MEM”. Повторите, начиная с операции 1, чтобы предустановить другие станции.

Совет

Если Вы хотите изменить предустановленную установку AF и/или TA после настройки предустановленной станции, это можно сделать путем включения или выключения функции AF или TA.

Нахождение станции по типу программы

Выбрав один из типов программ, приведенных ниже, можно найти нужную Вам станцию.

Типы программ	Дисплей
Новости	News
Текущие события	Affairs
Информация	Info
Спорт	Sport
Образование	Educate
Радиоспектакли	Drama
Культура	Culture
Наука	Science
Разное	Varied
Поп-музыка	Pop M
Рок-музыка	Rock M
Легкая музыка	Easy M
Легкая классика	Light M
Классика	Classics
Разная музыка	Other M
Погода	Weather
Финансы	Finance
Детские программы	Children
Социальные вопросы	Social A
Религия	Religion
Звонки в эфир	Phone IN
Путешествия	Travel
Досуг	Leisure
Джаз-музыка	Jazz
Кантри-мьюзик	Country
Нац. Музыка	Nation M
Старые мелодии	Oldies
Народная музыка	Folk M
Документ. программы	Document
Без определения	None

Примечание

В некоторых странах, где нет данных PTY (Programme Type Selection - Выбор типа программ), эту функцию использовать нельзя.

- 1 Находясь в диапазоне FM, нажимайте **(PTY/LIST)** до появления на дисплее "PTY".

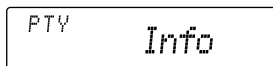

Если станция работает в режиме PTY, на дисплее появляется название типа текущей программы. Если принимаемая станция работает не в режиме RDS или если данные RDS не принимаются, на дисплее появляется "----".

- 2 Нажимайте **(PTY/LIST)** до появления типа желаемой программы.

Типы программ появляются в порядке указанном в вышеприведенной таблице. Внимание! Тип программы "None" (Прочее) выбирать для поиска нельзя.

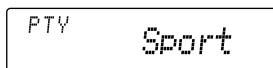

- 3 Передвиньте регулятор SEEK/AMS вверх или вниз.

Приемник начинает поиск станции передающей выбранный тип программы. Когда приемник находит программу, на дисплее в течение пяти секунд появляется тип программы. В течение пяти секунд на дисплее поочередно появляются "NO" и тип программы, если аппарат не может найти нужный тип программы.

Автоматическая установка часов

Часы приемника устанавливаются автоматически при приеме данных СТ (время), передаваемых станциями RDS.

- 1 При приеме радиопередачи нажмите **(SHIFT)**, затем последовательно нажимайте **(3)** (SET UP) до появления на дисплее надписи “СТ”.



- 2 Нажимайте **(5)** (→) до появления на дисплее “СТ on”. Часы установлены.

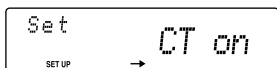

- 3 Нажатием **(SHIFT)** вернитесь к обычному дисплею.

Чтобы отменить функцию СТ

При осуществлении вышеописанной операции 2 выберите “СТ off”.

Примечания

- Функция СТ может не работать, даже если осуществляется прием передачи станции RDS.
- Время, установленное с помощью функции СТ, может отличаться от фактического времени.

Прочие функции

Наклейка ярлычка на поворотный дистанционный переключатель

В зависимости от того, где Вы устанавливаете поворотный дистанционный переключатель, наклейте на него соответствующий ярлычок, как это показано на рисунке ниже.

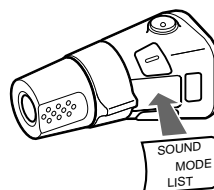
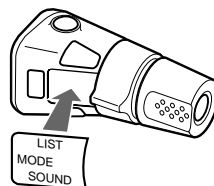

Использование поворотного дистанционного переключателя

Поворотный дистанционный переключатель работает при нажатии клавиш и/или вращении регуляторов. С помощью поворотного дистанционного переключателя Вы можете также управлять не входящими в комплект проигрывателями компакт- и мини-дисков.

С помощью нажатия клавиш (клавиши SOURCE и MODE)

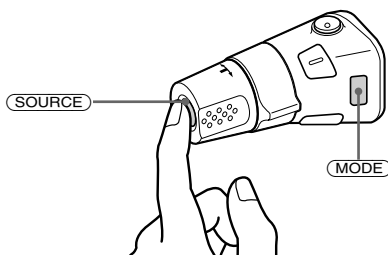

При каждом нажатии Вами клавиши **SOURCE** источник меняется следующим образом:

TUNER (приемник) → CD → MD*

* Если соответствующее не входящее в комплект устройство не подключено, этот параметр не появится.

Нажатие клавиши **MODE** изменяет функцию следующим образом:

- Tuner: FM1 → FM2 → MW → LW
- Проигрыватель компакт-дисков: CD1 → CD2 → ...
- Проигрыватель мини-дисков: MD1 → MD2 → ...

Посредством вращения регулятора (Регулятор SEEK/AMS)

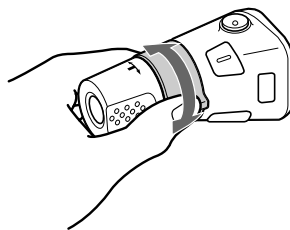

Поверните и отпустите регулятор, чтобы:

- Найти определенную дорожку на диске. Поверните и держите регулятор, пока не найдете искомое место на дорожке, а затем отпустите его, чтобы начать воспроизведение.
- Произвести автоматическую настройку на станции. Чтобы настроиться на определенную станцию, поверните и держите регулятор.

Посредством вращения регулятора с его одновременным нажатием (регулятор PRESET/DISC)

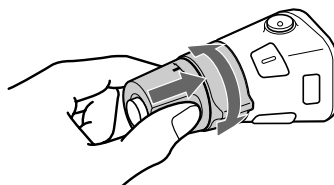

Нажмите на регулятор и поверните его для:

- Приема станций, занесенных в память под номерными клавишами.
- Смены диска.

Прочие операции

Вращением регулятора VOL устанавливается уровень громкости.

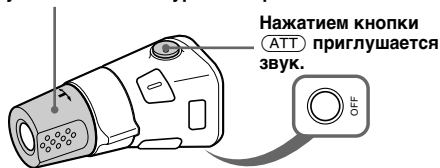

Нажатием кнопки (OFF) осуществляется выключение аппарата.

Нажатием клавиши (SOUND) осуществляется подстройка меню громкости и звука.

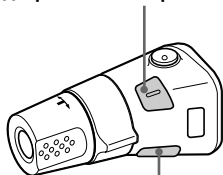

Нажатием клавиши (LIST) на дисплее выводятся введенные в память названия.

Изменение рабочего направления

Заводская установка рабочего направления регуляторов показана на рисунке ниже.

Для увеличения

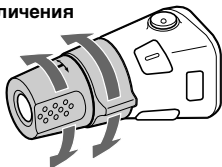

Для уменьшения

Если Вам необходимо установить поворотный дистанционный переключатель на правой стороне рулевой колонки, Вы можете поменять его рабочее направление на обратное.

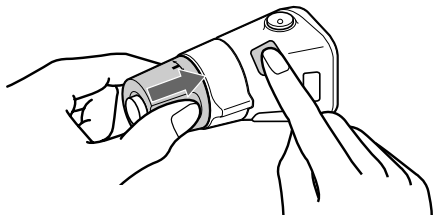

Нажмите клавишу (SOUND) на две секунды, одновременно нажимая на регулятор VOL.

Совет

Рабочее направление этих регуляторов поворотного переключателя Вы можете изменить также на проигрывателе (стр 20).

Подстройка характеристик звука

Вы можете подстроить низкие частоты, высокие частоты, баланс каналов и баланс передних и задних громкоговорителей. На каждом источнике могут быть предустановлены свои отдельные уровни низких и высоких частот.

1 Многократным нажатием клавиши (SOUND) выберите параметр, который Вы хотите подстроить.

VOL (громкость) → SUB (громкость гипербасового громкоговорителя) → BAS (низкие частоты) → TRE (высокие частоты) → BAL (баланс лев./прав. каналов) → FAD (балансировка передних и задних громкоговорителей)

2 Подстройте выбранный параметр вращением регулятора.

Проводите подстройку в первые три секунды после выбора нужного параметра на дисплее. (Спустя три секунды регулятор вновь начинает работать, как регулятор уровня громкости.)

Приглушение звука

Нажмите (ATT) на поворотном дистанционном переключателе или на пульте дистанционного управления (приобретается отдельно).

На дисплее ненадолго загорается "ATT on".

Для восстановления предыдущего уровня громкости вновь нажмите (ATT).

Справка

При поступлении телефонного звонка громкость уменьшается автоматически (функция Telephone ATT).

Изменение заданных параметров звука и дисплея

Вы можете установить следующие параметры:

- Clock (часы) (стр. 7).
- CT (Время) (стр. 17).
- D.Info (Двойную информацию) - показывать на дисплее часы и режим воспроизведения одновременно в положении (ON) или показ информации поочередно в положении (OFF).
- Amber/Green - для изменения цвета подсветки на желтый или зеленый
- Dimmer - для изменения яркости подсветки дисплея.
 - Выберите "on" для приглушения подсветки дисплея.
- Контраст - для настройки контраста, если показание на дисплее плохо различимы из-за положения установки проигрывателя.
- Веер - для включения или выключения звукового сигнала.
- RM (Поворотный дистанционный переключатель) - для изменения рабочего направления регуляторов поворотного дистанционного переключателя.
 - Выберите "norm" для использования поворотного дистанционного переключателя с сохранением предустановленных изготовителем параметров.
 - Выберите "rev" при монтаже поворотного дистанционного переключателя на правой стороне рулевой колонки.
- Loud (Бесшумное Звучание) - для вывода низких и высоких частот даже при небольшой громкости. Низкие и высокие частоты будут усилены.
- HPF (ФВЧ Фильтр верхней частоты)
- LPF (ФНЧ Фильтр нижней частоты)
- M.dspl (Движущийся дисплей) - для включения/выключения движущегося дисплея.
- A.Scrl (Автоматическая прокрутка) - (стр. 9, 23).

Примечание

Если Вы не используете встроенный усилитель, а подключаете усилитель мощности, не входящий в комплект, то звуковой сигнал отключается.

1 Нажмите (SHIFT).

2 Нажимайте (3) (SET UP) до появления на дисплее нужного Вам параметра.

При каждом нажатии Вами (3) (SET UP) параметр меняется следующим образом:

Clock → **CT** → **D.Info*** → **Amber/Green** → **Dimmer** → **Contrast** → **Beep** → **RM** → **Loud*** → **HPF*** → **LPF*** → **M.dspl** → **A.Scrl***

* Данная позиция появляется на дисплее только во время воспроизведения компакт-диска или мини-диска.

Примечание

Высвеченная позиция зависит от источника.

3 Нажатием (5) (→) выберите нужную Вам установку (Пример: on или off).

При установке контраста нажатие кнопки (5) (→) делает контраст светлее, а при нажатии (2) (←) темнее.

4 Нажмите (SHIFT).

По окончании установки режима аппарат возвращается в обычный режим воспроизведения.

Настройка частоты громкоговорителей и гипербасового(ых) громкоговорителя(ей)

При установке уровня отсечки нежелаемых сигналов частоты громкоговорители, подключенные к выходному разъему и/или гипербасовый(ые) громкоговоритель(и) подключенный(подключенные) к разъему для подключения гипербасовых громкоговорителей, будут давать звук приятной чистоты.

Настройка частоты громкоговорителей, подключенных к выходному разъему разъема — Фильтр верхней частоты (HPF)

Для совмещения параметров громкоговорителей, подключенных к выходному разъему, можно отсечь нежелательные низкочастотные сигналы, поступающие на громкоговорители.

1 Для выбора источника (радио, CD или MD) нажмите **(SOURCE)**.

2 Нажимайте **(SHIFT)**, затем **(3) (SET UP)** последовательно до появления “HPF”.

3 Для выбора нужного параметра нажимайте последовательно **(5) (→)** или **(2) (←)**.

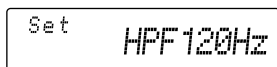

Set HPF 120Hz

Каждый раз при нажатии **(5) (→)** или **(2) (←)**, частота отсечки меняется следующим образом:

HPF OFF ↔ HPF 80 Hz ↔ HPF 120 Hz

4 Нажмите **(SHIFT)**.

После завершения установки частоты дисплей возвращается в обычный режим работы.

Настройка частоты гипербасового(ых) громкоговорителя(ей) — Фильтр нижней частоты (LPF)

Для совмещения параметров подключенного(ых) громкоговорителя(ей) можно отсечь нежелательные высоко- и среднечастотные сигналы, поступающие на гипербасовый(ые) громкоговоритель(и).

1 Для выбора источника (радио, CD или MD) нажмите **(SOURCE)**.

2 Нажимайте **(SHIFT)**, затем **(3) (SET UP)** последовательно до появления “LPF”.

3 Для выбора нужного параметра нажимайте последовательно **(5) (→)** или **(2) (←)**.

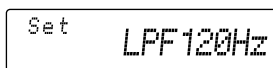

Set LPF 120Hz

Каждый раз при нажатии **(5) (→)** или **(2) (←)**, частота отсечки меняется следующим образом:

LPF OFF ↔ LPF 80 Hz ↔ LPF 120 Hz

4 Нажмите **(SHIFT)**.

После завершения установки частоты дисплей возвращается в обычный режим работы.

Использование проигрывателя с дополнительной аппаратурой

Проигрыватель CD/MD

При помощи данного аппарата можно управлять максимум семью внешними проигрывателями CD/MD в следующем сочетании:

проигрыватели CD - максимум пять
проигрыватели MD - максимум пять.

При общем числе проигрывателей не более семи возможно любое сочетание.

Если Вы подключаете дополнительный проигрыватель CD, имеющий функцию CD TEXT, при воспроизведении Вами диска CD TEXT информация с этого диска будет выводиться на дисплей.

Воспроизведение CD или MD

- 1 Нажатием клавиши **(SOURCE)** выберите CD или MD.
- 2 Нажимайте **(MODE)** до появления на дисплее обозначения нужного аппарата.
Начинается воспроизведение CD/MD.

Когда подключен проигрыватель CD/MD, воспроизведение каждой дорожки начинается с самого начала.

Смена параметров, выводимых на дисплей

При каждом нажатии Вами **(DSPL)** при воспроизведении CD, CD TEXT или MD параметр на дисплее меняется следующим образом:

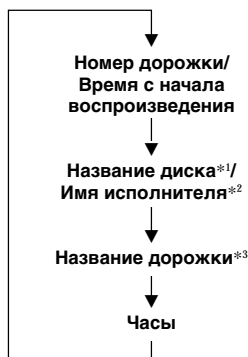

*1 В случае если Вы не присвоили диску названия или если на MD нет никакого ранее записанного названия, на дисплее появляется надпись "NO D.Name".

*2 При воспроизведении Вами диска CD TEXT на дисплее после названия диска появляется имя исполнителя. (Относится лишь к CD TEXT-дискам, содержащим имя исполнителя.)

*3 В случае если в памяти не заложено название CD TEXT-диска или мини-диска, на дисплее появляется надпись "NO T.Name".

Вы можете присвоить CD и CD TEXT дискам персональные названия, используя функцию памяти дисков. См. раздел "Присвоение названия компакт-диску CD" (стр. 24).

Однако, если Вы будете пользоваться персональными названиями, они всегда будут иметь преимущество перед исходной CD TEXT информацией, когда такая информация будет выводиться на дисплей.

Совет

Если Вы хотите вывести на дисплей исходную CD TEXT информацию после присвоения CD TEXT диску персонального названия, нажмите **(SHIFT)**, затем **(5) (→)**.

После выбора нужного параметра дисплей по прошествии нехотких автоматически переходит в режим Motion Display. В режиме Motion Display все вышеупомянутые параметры прокручиваются на дисплее по порядку, один за другим.

Совет

Режим Motion Display (движущийся дисплей) может быть отключен. (См. "Изменение заданных параметров звука и дисплея" на стр. 20).

Автоматическая прокрутка названия диска

— Автоматическая прокрутка

Если название диска, имя исполнителя или название дорожки на диске CD TEXT или мини-диске превышает 8 знаков, то при включенной функции Auto Scroll на дисплее автоматически прокручивается следующая информация:

- При смене диска появляется название нового диска (если оно определено).
- При смене дорожки появляется название новой дорожки (если оно определено).

В случае нажатия Вами (D SPL) для смены выведенного на дисплей параметра название диска или дорожки, записанной на MD или CD TEXT диск, прокручивается автоматически независимо от того, была ли включена Вами эта функция или нет.

1 Во время воспроизведения нажмите (SHIFT).

2 Нажимайте (3) (SET UP) до появления на дисплее "A.Scrl".

3 Нажатием (5) (→) выберите "A.Scrl on".

4 Нажмите (SHIFT).

Для отмены функции автоматической прокрутки выберите "A.Scrl off" в вышеописанной операции 3.

Примечание

С некоторыми CD TEXT-дисками, содержащими текст с очень большим числом знаков, может произойти следующее:

- Какие-то знаки на дисплее не появятся
- Функция Auto Scroll работать не будет.

Совет

Для прокрутки вручную длинного названия MD или CD TEXT диска после включения функции Auto Scroll нажмите (SHIFT), а затем (2) (←) (прокрутка вручную).

Нахождение нужной дорожки

— Автоматический музыкальный сенсор (AMS)

Во время воспроизведения сдвигайте переключатель SEEK/AMS вверх или вниз, а затем отпускайте - по одному разу на каждую дорожку, которую Вы хотите пропустить.

Для нахождения последующих дорожек.



Для нахождения предыдущих дорожек.

Нахождение нужного места на дорожке

— Ручной поиск

При воспроизведении отожмите регулятор SEEK/AMS вверх или вниз и держите его. По нахождении нужного Вам места на дорожке отпустите регулятор.

Для поиска вперед



Для поиска назад



Нахождение диска по номеру диска

— Непосредственный выбор диска

Нажмите номерную клавишу, которая соответствует нужному номеру на диске.

Начинается воспроизведение нужного Вам диска с задействованного в данный момент проигрывателя.

Повторное воспроизведение дорожек

— Повторное воспроизведение

Вы можете выбрать:

- Repeat 1 - для повторения дорожки.
- Repeat 2 - для повторения диска.

1 При воспроизведении нажмите (SHIFT).

Продолжение на следующей странице →

- 2** Последовательно нажимайте **(7)** (REP) до появления на дисплее нужной Вам позиции.

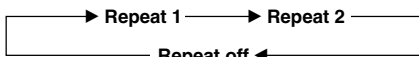

Начинается повторное воспроизведение.

- 3** Нажмите **(SHIFT)**.

Чтобы вернуться к обычному режиму воспроизведения, в вышеописанной операции 2 выберите “Repeat off”.

Воспроизведение дорожек в случайной последовательности

— Перетасованное

Вы можете выбрать:

- Shuf 1 - для воспроизведения дорожек прослушиваемого в данный момент диска в случайной последовательности.
- Shuf 2 - для воспроизведения дорожек на работающем в данный момент проигрывателе в случайной последовательности.
- Shuf All - для воспроизведения всех дорожек на всех проигрывателях в случайной последовательности.

- 1** При воспроизведении нажмите **(SHIFT)**.

- 2** Последовательно нажимайте **(8)** (SHUF) до появления на дисплее нужной Вам позиции.

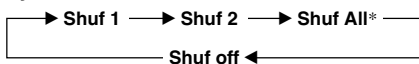

Начинается перетасованное воспроизведение.

* Функция “Shuf All” имеется лишь на многодисковых проигрывателях CD.

- 3** Нажмите **(SHIFT)**.

Чтобы вернуться в обычный режим воспроизведения, в вышеописанной операции 2 выберите “Shuf off”.

Присвоение названия компакт-дису CD

— Программная память дисков (Для проигрывателя компакт-дисков CD с функцией авторского наименования файлов)

Вы можете присвоить каждому диску собственное название. Для отдельного диска можно ввести до 8 знаков. Присвоив диску название, Вы можете найти его по этому названию (см. стр. 25) и выбрать конкретную дорожку для воспроизведения (см. стр. 26).

- 1** Начните воспроизведение компакт-диска CD и нажмите **(PTY/LIST)** на две секунды.

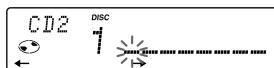

- 2** Вывод знаков на дисплей.

- 1** Вращая регулятор по часовой стрелке, выберите нужные знаки. (A → B → C → ... Z → 0 → 1 → 2 → ... 9 → + → - → * → / → \ → > → < → . → _)

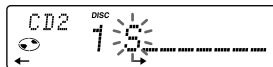

При вращении регулятора против часовой стрелки знаки появляются на дисплее в обратном порядке. Если Вы хотите сделать пробел между знаками, нажмите “_” (нижнее тире).

- 2** После того, как Вы нашли нужный знак, нажмите **(5)** (→). Мигающий курсор перемещается к следующей позиции.

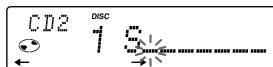

Если Вы нажмете **(2)** (←), мигающий курсор переместится влево.

- 3** Повторите операции **1** и **2** для ввода всего названия.

- 3** Для возвращения к обычному режиму воспроизведения нажмите **(PTY/LIST)** на две секунды.

Совет

Для того чтобы стереть/исправить название, введите “_” (нижнее тире) для каждого знака.

Вывод на дисплей запрограммированного названия диска

Во время воспроизведения CD или CD TEXT диска нажмите (DSPL).

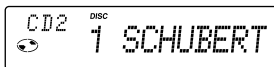

При каждом нажатии (DSPL) во время воспроизведения компакт-диска или CD TEXT диска позиция меняется следующим образом:

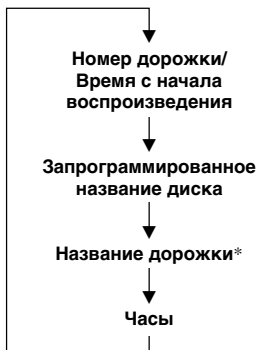

* При подключении не входящего в комплект проигрывателя CD с функцией CD TEXT диска на дисплее при воспроизведении CD TEXT диска появляется информация.

Стирание запрограммированного диска

- 1 Для выбора позиции CD нажмите несколько раз (SOURCE).
- 2 Нажмите несколько раз (MODE) для выбора позиции CD.
- 3 Нажмите (PTY/LIST) на две секунды.
- 4 Нажмите (DSPL) на две секунды.
- 5 Поверните регулятор для того, чтобы найти название, которое Вы хотите стереть.

- 6 Нажмите (ENTER) на две секунды. Название стерто.

Если Вы хотите стереть другие названия, повторите операции 5 и 6.

- 7 Нажмите (PTY/LIST) на две секунды. Проигрыватель возвращается в обычный режим воспроизведения

Примечание

При стирании присвоенного персонального названия на дисплее появится изначальная CD TEXT информация.

Нахождение диска по названию

— Пропустывание

(Для проигрывателя компакт-дисков CD с функцией авторского наименования файлов или для проигрывателя мини-дисков MD)

Вы можете пользоваться этой функцией применительно к дискам получившим авторское наименование. Подробнее о названиях дисков см. раздел “Присвоение названия компакт-диску CD” (стр. 24).

- 1 Нажмите (PTY/LIST).

На дисплее появляется название присвоенное текущему диску.

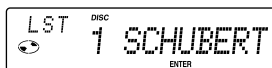

В случае присвоения запрограммированного названия CD TEXT диску, последнее приобретает первоочередность по отношению к изначальной CD TEXT информации.

- 2 Нажимайте (PTY/LIST) повторно до нахождения нужного диска.
- 3 Нажмите (ENTER) для начала воспроизведения диска.

Продолжение на следующей странице →

Примечания

- После высвечивания на дисплее в течение пяти секунд названия диска дисплей возвращается в обычный режим воспроизведения. Для отключения дисплея нажмите (DSPLE).
- Названия дорожек не высвечиваются во время проигрывания мини-диска MD или CD TEXT диска.
- Если в магазине нет дисков, на дисплее появляется надпись "NO Disc".
- Если диску не было присвоено авторское наименование на дисплее появляется "*****".
- Если проигрыватель не смог считать информацию о диске, на дисплее появляется надпись "?". Чтобы загрузить диск, нажмите сначала номерную клавишу, а затем выберите диск, который не был загружен.
- Есть также некоторые буквы, которые не могут быть выведены на дисплей (во время воспроизведения мини-диска MD или CD TEXT диска).

Выбор определенных дорожек для воспроизведения

— Банк (Для проигрывателя компакт-дисков CD с функцией авторского наименования файлов)

При маркировке диска Вы можете отрегулировать проигрыватель таким образом, что он будет пропускать или воспроизводить дорожки по Вашему выбору.

- 1 Начните воспроизведение диска и нажмите (SHIFT), затем нажмите (4) (PLAY MODE) в течение двух секунд. Режим проверки банка.

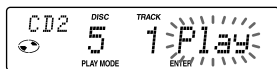

Примечание

Если Вы не промаркировали диск, режим проверки банка не появится. Чтобы вернуться к обычному режиму воспроизведения, нажмите (SHIFT).

- 2 Смещением регулятора SEEK/AMS вверх или вниз выберите номер дорожки, которую Вы хотите пропустить и нажмите (6) (ENTER).

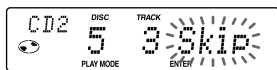

На дисплее вместо "Play" появляется "Skip". Для возвращения обозначения "Play" нажмите снова (6) (ENTER).

- 3 Для установления "Play" или "Skip" для всех дорожек повторите операцию 2.

- 4 Нажмите (4) (PLAY MODE) в течение двух секунд.

Проигрыватель возвращается в нормальный режим воспроизведения компакт-диска CD.

- 5 Нажмите (SHIFT).

Примечания

- Вы можете установить параметр "Play" или "Skip" вплоть до 24 дорожек.
- Параметр "Skip" не может быть установлен для всех дорожек на компакт-диске CD.

Воспроизведение только определенных дорожек

Вы можете выбрать:

- Bank on - для воспроизведения дорожек с параметром "Play".
- Bank inv (Inverse - в обратном порядке) - для воспроизведения дорожек с параметром "Skip".

- 1 Во время воспроизведения нажмите (SHIFT), затем нажмите (4) (PLAY MODE) несколько раз до появления на дисплее "Bank".

- 2 Нажимайте последовательно (5) (→) до появления нужного параметра.

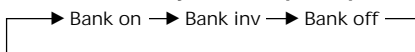

Воспроизведение начинается с дорожки следующей за проигрываемой в настоящий момент.

- 3 Нажмите (SHIFT).

Чтобы вернуться к обычному режиму воспроизведения, в вышеописанной операции 2 выберите "Bank off".

Дополнительная информация

Предостережения

- Если Ваша машина была запаркована на солнцепеке, в результате чего температура в салоне значительно повысилась, не включайте проигрыватель до того, как он остынет.
- В случае если на проигрыватель не поступает питание, проверьте сначала контакты. Если все в порядке, проверьте предохранитель.
- В случае если с громкоговорителями стереосистемы с двумя громкоговорителями не поступает звук, установите регулятор балансировки переднего/заднего громкоговорителей в среднее положение.
- В случае если на Вашей машине есть антенна с электроприводом, она выдвигается автоматически, когда проигрыватель работает.
- Подключение этой магнитолы может приводить в некоторых случаях к разряде аккумуляторной батареи, если на замке зажигания Вашего автомобиля нет (дополнительного) положения (ACC).

В случае возникновения у Вас каких-либо вопросов или проблем, связанных с Вашим проигрывателем и не рассмотренных в данном Руководстве по эксплуатации, обратитесь, пожалуйста, за консультацией к ближайшему дилеру фирмы Sony.

Примечания об обращении с компакт-дисками

Загрязненный или поврежденный диск может вызывать пропадание звука во время воспроизведения. Для получения оптимального звука берите диск за края. Чтобы диск оставался чистым, не прикасайтесь к его поверхности.

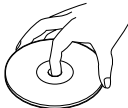

Не приклеивайте бумагу или клейкую ленту на ту сторону диска, на которую нанесено его название.

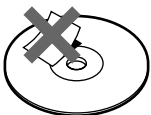

Оберегайте компакт-диски от прямого попадания солнечных лучей, не держите их поблизости от источников тепла (например, у воздуховодов отопителя) и не оставляйте их внутри автомобиля запаркованного в солнечном месте, так как при этом возможно сильное нагревание воздуха в салоне.

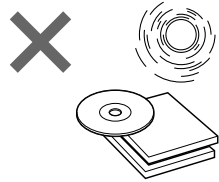

Перед прослушиванием протирайте диски специальной чистящей салфеткой (приобретается отдельно). Протирать диск следует от центра к краям. Не пользуйтесь растворителями, разбавителями или бензином, а также имеющимися в продаже чистящими составами или распылителями для антистатической обработки, предназначенными для аналоговых пластинок.

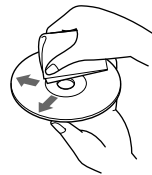

Конденсация влаги

В дождливую погоду или при резком повышении влажности воздуха на линзах внутри компакт-проигрывателя может произойти конденсация влаги. При этом работа аппарата будет нарушена. В подобном случае из проигрывателя следует извлечь диск и дать аппарату просохнуть в течение примерно одного часа.

Воспроизведение компакт-дисков диаметром 8 см

Чтобы не повредить проигрыватель, пользуйтесь приобретаемым дополнительно переходником Sony для дисков формата "сингл" (CSA-8).

Уход за аппаратом

Замена плавкого предохранителя

При замене предохранителя следите за тем, чтобы новый предохранитель был рассчитан на ту же силу тока, которая указана на корпусе старого предохранителя. Если предохранитель перегорел, проверьте подключение и замените его. Быстрое перегорание нового предохранителя может свидетельствовать о неисправности аппарата. В данном случае обратитесь к ближайшему дилеру Sony.

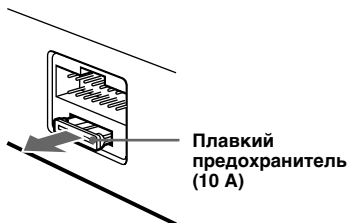

Внимание!

Во избежание повреждения аппарата ни в коем случае не пользуйтесь предохранителями, рассчитанными на большую силу тока, чем тот, который прилагается к проигрывателю.

Чистка контактов передней панели

Загрязнение контактов между аппаратом и передней панелью может вызывать сбои в работе проигрывателя. Чтобы не допустить этого, снимайте периодически переднюю панель, освобождая ее кнопкой (OPEN), и протирайте контакты ватным тампоном со спиртом. Не давите на контакты слишком сильно, чтобы не повредить их.

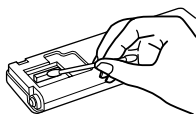
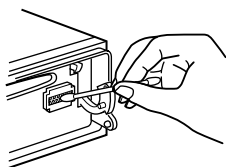

Примечания

- В целях безопасности перед очисткой контактов выключите двигатель автомобиля и выньте ключ из замка зажигания.
- Ни при каких обстоятельствах не прикасайтесь к контактам непосредственно пальцами или какими бы то ни было металлическими предметами.

Демонтаж аппарата

- 1 Тонкой отверткой отжать защелку на передней крышке и вынуть ее.

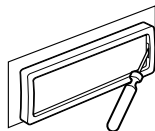

- 2 Повторить операцию 1 с левой стороны.

Передняя крышка снимается.

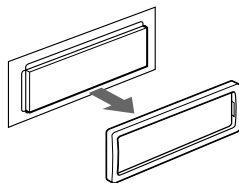

- 3 Тонкой отверткой утопить защелку на левой стороне аппарата и потянуть левую сторону аппарата вынув его из затвора.

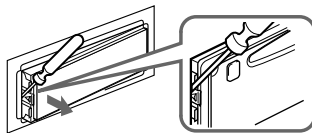

- 4 Повторить операцию 3 с правой стороны.

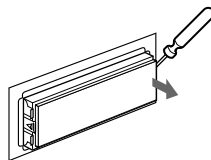

- 5 Вынуть аппарат из кожуха.

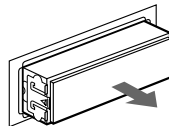

Технические данные

Проигрыватель компакт-дисков

Система	Цифровая система воспроизведения компакт-дисков
Отношение сигнал/шум	90 дБ
Полоса частот	10 – 20.000 Гц
Детонация	Ниже минимального уровня подающегося измерению

Радиоприемник

FM

Диапазон настройки	87,5 – 108,0 МГц
Вход антенны	Гнездо для подключения наружной антенны
Промежуточная частота	10,7 МГц
Эффективная чувствительность	10 dbf
Избирательность	75 дБ при 400 кГц
Отношение сигнал/шум	65 дБ (стерео), 68 дБ (моно)
Коэффициент гармоник	при 1 кГц 0,7 % (стерео), 0,5 % (моно)
Разделение	35 дБ при 1 кГц
Полоса частот	30 – 15.000 Гц

MW/LW

Диапазон настройки	MW: 531 – 1.602 кГц LW: 153 – 281 кГц
Вход антенны	Гнездо для подключения внешней антенны
Промежуточная частота	10,71 МГц/450 кГц
Чувствительность	MW: 30 μ V LW: 50 μ V

Усилитель мощности

Выходы	Клеммы для подключения громкоговорителей (с фиксаторами)
Сопротивление громкоговорителей	4 – 8 Ом
Максимальная выходная мощность	40 W \times 4 (при сопротивлении 4 Ом)

Общие данные

Выходные контакты	Линейные выходы (2) Провод управления реле самовыдвигающейся антенны Провод управления усилителем мощности Провод управления функцией АТТ
Регулировка тембра	Низкие \pm 8 дБ при 100 Гц Высокие \pm 8 дБ при 10 кГц
Питание от автомобильного аккумулятора	12 В постоянного тока (масса отрицательная)
Габариты (прибл.)	178 \times 50 \times 185 мм (ш/в/г)
Монтажные габариты (прибл.)	182 \times 53 \times 162 мм (ш/в/г)
Масса (прибл.)	1,2 кг
Комплектация	Вращающийся дистанционный переключатель RM-X4S Набор для монтажа и подсоединения (1 набор) Футляр передней панели (1)
Дополнительные принадлежности (в комплект не входят)	Беспроводной пульт дистанционного управления RM-X47 Кабель BUS (поставляется со штырьковым шнуром RCA) RC-61 (1 м), RC-62 (2 м) Чистящая салфетка XP-CD1 Переходник для компакт-дисков формата "сингл" CSA-8
Дополнительное оборудование	Проигрыватель компакт-дисков (10 дисков) CDX-828, CDX-727 Проигрыватель мини-дисков (6 дисков) MDX-65 Другие устройства для смены CD/MD с системой Sony-BUS Определитель источника XA-C30

Конструкция и технические характеристики могут быть изменены без извещения

Устранение неполадок

Приводимый ниже справочный перечень поможет Вам в устранении проблем, которые могут возникнуть с Вашим проигрывателем

Перед просмотром этого перечня загляните сначала в инструкции по подсоединению и эксплуатации проигрывателя.

Общие проблемы

Проблема	Причина/Способ устранения
Нет звука.	<ul style="list-style-type: none">• Отмените функцию АТТ.• В случае стереосистемы с двумя громкоговорителями установите регулятор баланса средних и задних громкоговорителей в среднее положение.• Вращением кольцевого регулятора по часовой стрелке подстройте уровень громкости.
Стерлась информация, введенная в память.	<ul style="list-style-type: none">• Отсоединен провод питания проигрывателя либо отключен аккумулятор автомобиля.• Нажата кнопка переустановки. → Введите нужную информацию повторно.
Индикация не выводится на дисплей.	Снимите переднюю панель и очистите контакты. Подробнее об этом см. в разделе “Чистка контактов передней панели” (стр. 28).
Не работает предупреждающий сигнал.	<ul style="list-style-type: none">• Вместо встроенного усилителя мощности используется подключенный дополнительно внешний усилитель.• Предупреждающий сигнал приглушен (см. стр. 20).

Воспроизведение компакт-/мини-дисков

Проблема	Причина/Способ устранения
Не вставляется компакт-диск.	<ul style="list-style-type: none">• В проигрывателе уже есть компакт-диск.• Компакт-диск был ошибочно установлен в перевернутом положении.
Не включается воспроизведение.	Мини-диск поврежден или компакт-диск загрязнен.
Компакт-диск автоматически выталкивается.	Температура окружающего воздуха превышает 50°C.
Компакт-диск не выталкивается.	Нажмите ▲ в течение двух секунд.
Не работают кнопки управления.	Нажмите кнопку переустановки.
Скачки звука при вибрации автомобиля.	<ul style="list-style-type: none">• Аппарат смонтирован под углом более 60°.• Аппарат смонтирован в неустойчивой части машины.

Прием радиопрограмм

Проблема	Причина/Способ устранения
Настройка в режиме предустановки невозможна.	<ul style="list-style-type: none">• Занесите в память правильную частоту.• Транслируемый сигнал слишком слаб.
Невозможна автоматическая настройка.	Транслируемый сигнал слишком слаб. → Осуществите ручную настройку.
На дисплее мигает “ST”.	<ul style="list-style-type: none">• Правильно настройтесь на частоту.• Транслируемый сигнал слишком слаб. → Переключитесь на режим MONO (см. стр. 12).

RDS

Проблема	Причина/Способ устранения
После нескольких секунд прослушивания включается функция SEEK.	Станция не передает дорожных программ или ее сигнал слишком слаб. → Последовательно нажимайте (AF/TA) до появления на дисплее надписи "AF TA off".
Нет дорожных сообщений.	<ul style="list-style-type: none">• Активируйте функцию "TA".• Станция не транслирует дорожных сообщений, хотя и относится к типу TP. → Настройтесь на другую станцию.
На дисплее PTY высвечивается "NONE".	Станция не указывает тип программы.

Выводимые на дисплей сообщения об ошибках (в случае подключения дополнительного проигрывателя CD/MD)

На дисплее в течение пяти секунд мигают следующие надписи, сопровождаемые звучанием предупредительного сигнала.

Дисплей	Причина	Способ устранения
NO Mag	Магазин дисков не вставлен в CD/MD.	Вставьте магазин дисков в проигрыватель CD/MD.
NO Disc	В проигрывателе CD/MD отсутствует диск.	Вставьте диски в проигрыватель CD/MD.
NG Discs	По какой-то причине CD/MD не может быть воспроизведен.	Вставьте другой CD/MD.
Error *1	CD загрязнен или установлен верхней стороной вниз.*2	Очистите CD или вставьте его правильно.
	По какой-то причине MD не может быть воспроизведен.*2	Вставьте другой MD.
Blank *1	На MD нет ни одной записанной дорожки.*2	Произведите воспроизведение MD с записанными дорожками.
Push Reset	По какой-то причине невозможна эксплуатация проигрывателя CD/MD.	Нажмите кнопку переустановки на проигрывателе.
Not Ready	Открыта крышка проигрывателя MD или же неправильно установлены MD.	Закройте крышку или правильно установите MD.
High Temp	Температура в салоне превышает 50°C.	Подождите, пока температура опустится ниже 50°C.

*1 Когда ошибка происходит во время воспроизведения записи на CD или MD, номер этого диска на дисплей не выводится.

*2 Номер диска, вызвавшего ошибку, выводится на дисплей.

Если вышеприведенные способы устранения неполадок не помогают в решении возникшей проблемы, проконсультируйтесь с ближайшим дилером фирмы Sony.

