

SONY®

4-131-634-62 (1)

Micro HI-FI Component System

Инструкция по эксплуатации _____ RU

Інструкція з користування _____ UA

CMT-LX50WMR

COMPACT
disc
DIGITAL AUDIO

© 2009 Sony Corporation

ПРЕДУПРЕЖДЕНИЕ

Для уменьшения вероятности пожара не закрывайте вентиляционные отверстия аппарата газетами, скатертями, шторами и т.п. Не размещайте источники открытого пламени, например, зажженные свечи, на аппарате.

Для уменьшения вероятности пожара или поражения электрическим током не допускайте попадания капель или брызг и не размещайте предметы с водой, такие как вазы, на аппарате.

Не устанавливайте аппарат в закрытом месте, таком, как книжная полка или встроенный шкаф.

Так как штепсельная вилка используется для отключения аппарата от сети, подсоедините аппарат к легкодоступной сетевой розетке. В случае если Вы заметите ненормальность в аппарате, немедленно отсоедините штепсельную вилку от сетевой розетки.

Не подвергайте батарейки или аппарат с установленными в него батарейками чрезмерному воздействию тепла, например солнечного света, огня и т.п.

Чрезмерное звуковое давление от наушников и головных телефонов может привести к потере слуха.

ОСТОРОЖНО

Использование оптических приборов данного изделия увеличивает опасность для зрения.

Кроме покупателей в США и Канаде

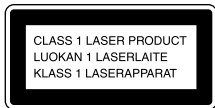

Настоящая аппаратура классифицируется как ЛАЗЕРНАЯ ПРОДУКЦИЯ КЛАССА 1. Эта этикетка расположена на задней панели.

Для покупателей в России



Компонентная микросистема HiFi

Изготовитель: Сони Корпорейшн

Адрес: 1-7-1 Конан,

Минато-ку, Токио 108-0075, Япония
Страна-производитель: Китай

**Уведомление для покупателей:
следующая информация
относится только к
оборудованию, продаваемому
в странах, на которые
распространяются Директивы ЕС.**

Фирма-изготовитель данного изделия:

Sony Corporation, 1-7-1 Konan

Minato-ku, Tokyo, 108-0075 Japan.

Уполномоченный представитель
относительно EMC и безопасности

изделии: Sony Deutschland GmbH,
Hedelfinger Strasse 61, 70327 Stuttgart,

Germany. Что касается обслуживания

и гарантии на данное изделие,
обратитесь к отдельным документам по
обслуживанию и гарантии.



Утилизация электрического и электронного оборудования (директива применяется в странах Евросоюза и других европейских странах, где действуют системы раздельного сбора отходов)

Данный знак на устройстве или его упаковке обозначает, что данное устройство нельзя утилизировать вместе с прочими бытовыми отходами. Его следует сдать в соответствующий приемный пункт переработки электрического и электронного оборудования. Неправильная утилизация данного изделия может привести к потенциально негативному влиянию на окружающую среду и здоровье людей, поэтому для предотвращения подобных последствий необходимо выполнять специальные требования по утилизации этого изделия. Переработка данных материалов поможет сохранить природные ресурсы. Для получения более подробной информации о переработке этого изделия обратитесь в местные органы городского управления, службу сбора бытовых отходов или в магазин, где было приобретено изделие. Соответствующие принадлежности: Пульт дистанционного управления



Утилизация использованных элементов питания (применяется в странах Евросоюза и других европейских странах, где действуют системы раздельного сбора отходов)

Данный знак на элементе питания или упаковке означает, что элемент питания, поставляемый с устройством, нельзя утилизировать вместе с прочими бытовыми отходами. На некоторых элементах питания данный символ может комбинироваться с символом химического элемента. Символы ртути (Hg) или свинца (Pb) указываются, если содержание данных металлов менее 0,0005% (для ртути) и 0,004% (для свинца) соответственно. Обеспечивая правильную утилизацию использованных элементов питания, вы предотвращаете негативное влияние на окружающую среду и здоровье людей, возникающее при неправильной утилизации. Вторичная переработка материалов, использованных при изготовлении элементов питания, способствует сохранению природных ресурсов.

При работе устройств, для которых в целях безопасности, выполнения каких-либо действий или сохранения имеющихся в памяти устройств данных необходима подача постоянного питания от встроенного элемента питания, замену такого элемента питания следует производить только в специализированных сервисных центрах. Для правильной утилизации использованных элементов питания, после истечения срока службы, сдавайте их в соответствующий пункт по сбору электронного и электрического оборудования.

Об использовании прочих элементов питания, пожалуйста, узнайте в разделе, в котором даны инструкции по извлечению элементов питания из устройства, соблюдая меры безопасности. Сдавайте использованные элементы питания в соответствующие пункты по сбору и переработке использованных элементов питания.

Для получения более подробной информации о вторичной переработке данного изделия или использованного элемента питания, пожалуйста, обратитесь в местные органы городского управления, службу сбора бытовых отходов или в магазин, где было приобретено изделие.

Примечание относительно дисков DualDiscs

DualDisc – это двусторонний диск, на одной стороне которого записан материал в формате DVD, а на другой стороне – аудиоматериалы. Однако поскольку сторона с аудиоматериалами не отвечает требованиям стандарта Compact Disc (CD), воспроизведение на этом устройстве не гарантируется.

Музыкальные диски, закодированные с помощью технологий защиты авторских прав

Этот продукт предназначен для воспроизведения дисков, отвечающих требованиям стандарта Compact Disc (CD). В настоящее время некоторые звукозаписывающие компании выпускают различные музыкальные диски, закодированные с помощью технологий защиты авторских прав. Помните, что среди таких дисков встречаются такие, которые не отвечают требованиям стандарта CD, и их нельзя воспроизводить с помощью данного устройства.

Примечание относительно данных с защитой от копирования

Передаваемые музыкальные произведения предназначены только для личного использования. Использование музыки за пределами этого ограничения требует разрешения владельцев авторских прав.

Примечания о лицензии и торговой марке

- “WALKMAN” и логотип “WALKMAN” являются зарегистрированными товарными знаками корпорации Sony.
- Лицензия на технологию звуковой кодировки MPEG Layer-3 и патенты получена от Fraunhofer IIS и Thomson.
- Windows Media является зарегистрированной торговой маркой корпорации Microsoft в Соединенных Штатах и/или в других странах.
- Товарный знак и эмблема Bluetooth принадлежат Bluetooth SIG, Inc. и используются корпорацией Sony по лицензии. Другие товарные знаки и торговые названия являются товарными знаками и торговыми названиями их соответствующих владельцев.

Оглавление

Руководство по компонентам и регуляторам 6

Подготовка к эксплуатации

Надежное подсоединение системы 11

Установка часов 14

Операции

Воспроизведение диска CD/MP3..... 15

Прослушивание радиоприемника..... 17

Перед использованием “WALKMAN” и устройства USB с данной системой..... 18

Передача музыкальных произведений с диска на “WALKMAN” или устройство USB 20

Воспроизведение файла с “WALKMAN” 24

Воспроизведение файла с устройства USB..... 26

Создание Вашей собственной программы (Программное воспроизведение) 27

Использование дополнительных аудиокомпонентов 29

Регулировка звука 29

Изменение индикации 30

Использование таймеров 31

Дополнительная информация

Отыскание и устранение неисправностей..... 33

Сообщения 38

Меры предосторожности 41

Технические характеристики 42

Руководство по компонентам и регуляторам

В данном руководстве в основном объясняются операции, выполняемые с помощью пульта дистанционного управления, однако такие же операции можно выполнять также с помощью кнопок на аппарате, имеющих такие же или подобные названия.

Основной аппарат

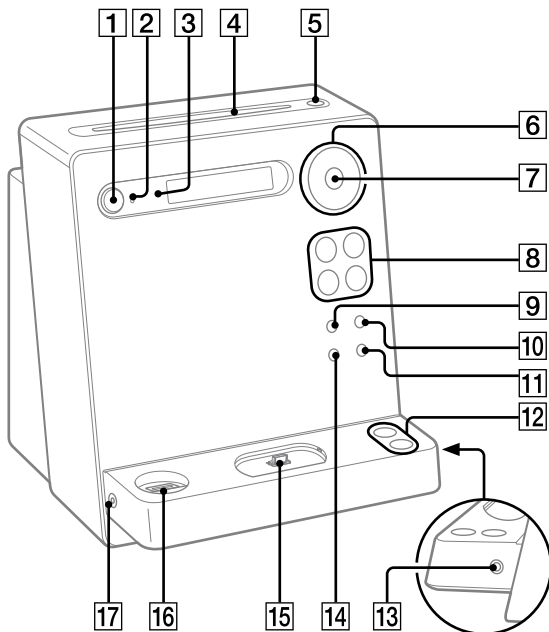

1
 Кнопка I/⏻ (питание) (стр. 14, 32)

Нажимайте для включения или выключения системы.

2
 Индикатор STANDBY (стр. 30, 33)
 Светится, когда система выключена.

3
 Сенсор дистанционного управления (стр. 33)

4
 Слот для дисков

5
 Кнопка ▲ (извлечение)
 Нажимайте для извлечения диска.

6
 Кнопка 📁 +/- (выбор папки) (стр. 15, 21, 23, 26, 27)
 Нажмите для выбора папки.

Кнопка TUNE +/- (настройка) (стр. 17)
 Нажмите для настройки на нужную станцию.

Кнопка ⏮/⏭ (перемещение назад/вперед) (стр. 15, 22, 23, 25, 26, 27)
 Нажмите для выбора дорожки или файла.

Кнопка ⏪/⏩ (ускоренная прокрутка назад/вперед) (стр. 15, 25, 26)
 Нажмите для поиска нужного места на дорожке или в файле.

7
 Кнопка ENTER (стр. 14, 17, 21, 22, 23, 28, 31, 32)
 Нажмите для ввода настроек.

8
 Кнопки воспроизведения и функциональные кнопки
 Кнопка ▶|| (воспроизведение/пауза) (стр. 15, 24, 25, 26)
 Нажимайте для начала или паузы воспроизведения диска, "WALKMAN" или дополнительного устройства USB.

Кнопка ■ (стоп) (стр. 15, 17, 22, 23, 25, 26)
 Нажимайте для остановки воспроизведения диска, "WALKMAN" или дополнительного устройства USB.

Кнопка FUNCTION +/- (стр. 15, 17, 21, 22, 23, 24, 26, 27, 29)
 Нажмите, чтобы выбрать функционирование.

9
 Кнопка REC TO USB (стр. 21)
 Нажимайте для передачи музыкальных произведений с диска на подсоединенное дополнительное устройство USB.

10
 Кнопка REC TO WALKMAN (стр. 21)
 Нажимайте для передачи музыкальных произведений с диска на подсоединенный "WALKMAN".

Продолжение следует 

11

Кнопка DSGX (стр. 29)

Нажмите, чтобы выбрать звуковой эффект.

12

Кнопка VOLUME +/-

Нажимайте для регулировки громкости.

13

Гнездо AUDIO IN

Подсоедините дополнительный аудиокомпонент.

14

Кнопка USB ERASE (стр. 23)

Нажмите для удаления аудиофайлов и папок с подсоединенного устройства "WALKMAN" или USB.

При подсоединении "WALKMAN" строго следуйте процедуре подсоединения, описание которой приведено на стр. 22.

15

WM-PORT (порт "WALKMAN") (стр. 21, 24)

Подсоедините "WALKMAN".

16

Порт USB (стр. 21, 22, 26)

Подсоедините дополнительное устройство USB.

17

Гнездо PHONES

Подсоедините наушники.

Пульт дистанционного управления

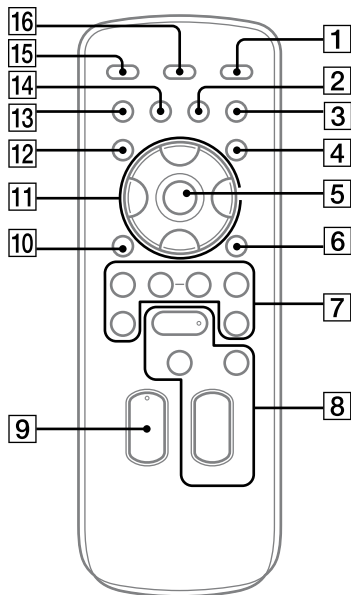

1

Кнопка I/O (питание) (стр. 14, 32)

Нажимайте для включения или выключения системы.

2

Кнопка CLEAR (стр. 28)

Нажмите, чтобы удалить предварительно запрограммированную дорожку или файл.

3

Кнопка EQ (стр. 29)

Нажмите, чтобы выбрать звуковой эффект.

4

Кнопка TIMER MENU (стр. 14, 31, 32)

Нажмите для установки часов и таймера воспроизведения.

5

Кнопка ⊕ (ввод) (стр. 14, 17, 21, 22, 23, 28, 31, 32)

Нажмите для ввода настроек.

6

Кнопка TOOL MENU (стр. 22, 23)

Нажмите для удаления аудиофайлов и папок с подсоединенного устройства “WALKMAN” или USB.

Нажмите, чтобы выбрать память для чтения, если устройство USB содержит более чем одну память.

7

Кнопка +/- (настройка) (стр. 17)

Нажмите для настройки на нужную станцию.

Кнопка ◀◀/▶▶

(перемещение назад/вперед) (стр. 15, 22, 23, 25, 26, 27)

Нажмите для выбора дорожки или файла.

Кнопка 📁 +/- (выбор папки) (стр. 15, 21, 23, 26, 27)

Нажмите для выбора папки.

Кнопка ◀◀/▶▶ (ускоренная прокрутка назад/вперед) (стр. 15, 25, 26)

Нажмите для поиска нужного места на дорожке или в файле.

8

Кнопки воспроизведения и функциональные кнопки

Кнопка ▶ (воспроизведение) (стр. 15, 24, 26)

Нажимайте для начала воспроизведения.

Кнопка ⏸ (пауза) (стр. 15, 25, 26)

Нажимайте для паузы воспроизведения.

Кнопка ■ (стоп) (стр. 15, 17, 22, 23, 25, 26)

Нажимайте для остановки воспроизведения диска, “WALKMAN” или дополнительного устройства USB.

Кнопка FUNCTION +/- (стр. 15, 17, 21, 22, 23, 24, 26, 27, 29)

Нажмите, чтобы выбрать функционирование.

9

Кнопка VOLUME +/-

Нажимайте для регулировки громкости.

10

Кнопка ↶ RETURN

Нажимайте для возврата к предыдущему меню.

Продолжение следует 

11

Кнопка **▲/▼/◀/▶** (стр. 14, 25, 31, 32)

Нажмите для выбора пунктов меню.
Нажимайте для перехода к следующей (предыдущей) папке при использовании “WALKMAN”.

12

Кнопка **TUNER MEMORY** (стр. 17)

Нажмите для предварительной установки радиостанции.

13

Кнопка **PLAY MODE/TUNING MODE** (стр. 16, 17, 26, 27, 28)

Нажимайте для выбора режима воспроизведения диска или дополнительного устройства USB.
Нажмите для выбора режима настройки.

14

Кнопка **REPEAT/FM MODE** (стр. 15, 17, 26)

Нажмите для повторного прослушивания диска, одной дорожки или файла.
Нажмите для выбора режима приема FM (моно или стерео).

15

Кнопка **SLEEP** (стр. 31)

Нажмите для установки таймера сна.

16

Кнопка **DISPLAY** (стр. 28, 30)

Нажмите для изменения информации на дисплее.

Надежное подключение системы

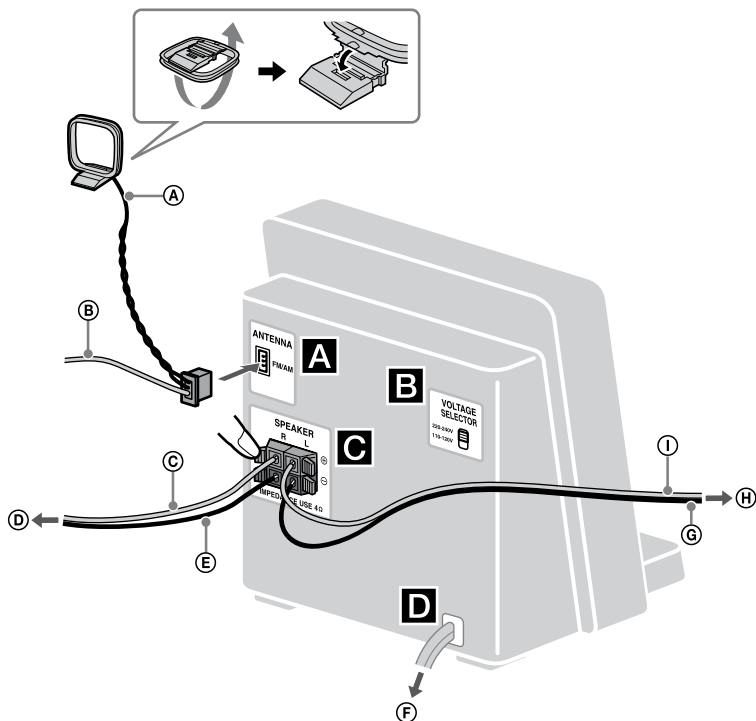

- Ⓐ Рамочная антенна AM
- Ⓑ Проволочная антенна FM
(Вытяните ее горизонтально.)
- Ⓒ Шнур акустической системы (красный/⊕)
- Ⓓ К правой акустической системе
- Ⓔ Шнур акустической системы (черный/⊖)

- Ⓕ К штепсельной розетке
- Ⓖ Шнур акустической системы (черный/⊖)
- Ⓗ К левой акустической системе
- Ⓘ Шнур акустической системы (красный/⊕)

Продолжение следует ➡

A Антенны

Путем подбора места и ориентации обеспечьте хороший прием, а затем установите антенны.

Во избежание создания помех держите антенны подальше от шнуров акустических систем, сетевого шнура и USB-кабеля.

B Переключатель напряжения

Для моделей, оснащенных переключателем напряжения, установите переключатель VOLTAGE SELECTOR на напряжение местной электросети.

Для моделей для Латинской Америки (кроме модели для Мексики) установите VOLTAGE SELECTOR в положение 220 — 240 В или 110 — 120 В.

C Акустические системы

Вставьте только неизолированную часть шнура.

D Питание

Подсоедините шнур питания к сетевой розетке. Если штепсельная вилка не подходит к сетевой розетке, отсоедините прилагаемый штепсельный адаптер (только для моделей, оснащенных адаптером).

Вставка батареек

Сдвиньте и снимите крышку батарейного отсека, а затем вставьте две прилагаемые батарейки R6 (размера AA) сначала стороной , соблюдая полярность, как показано ниже.

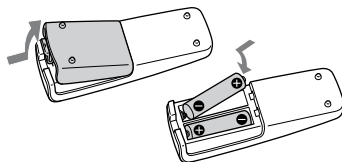

Примечания

- При нормальной эксплуатации батареек должно хватать приблизительно на шесть месяцев.
- Не используйте старые батарейки с новыми или с батарейками другого типа.
- Если Вы не используете пульт дистанционного управления в течение длительного периода времени, извлеките батарейки во избежание повреждений из-за утечки внутреннего вещества из батарейки и коррозии.
- Устройства с установленными в них батарейками не должны подвергаться чрезмерному воздействию тепла, например солнечного света, огня и т.п.

Использование “WALKMAN”

“WALKMAN”, оснащенный WM-PORT, можно подсоединить к WM-PORT на аппарате с помощью одной из двух овальных приставок типа А или В для моделей “WALKMAN”. Следующие действия для установки и снятия описаны для овальной приставки типа А.

Овальные приставки для моделей “WALKMAN”

Следующие модели “WALKMAN” совместимы с прилагаемыми овальными приставками.

Убедитесь в том, что Вы используете овальную приставку, совместимую с “WALKMAN”. Тип приставки (А или В) указан на нижней стороне каждой из них.

Приставка типа А

Совместимые модели “WALKMAN”:

Серия NW-S600, серия NW-S700F, серия NW-A800, серия NWZ-A810, серия NWZ-A820, серия NWZ-A820K, серия NWZ-A720, серия NWZ-S730, серия NWZ-S630, серия NWZ-E430

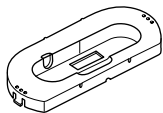

Приставка типа В

Совместимые модели “WALKMAN”:

Серия NWZ-S510, серия NWZ-S610F, серия NWZ-X1000

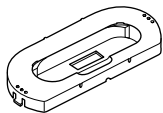

Установите совместимую овальную приставку для “WALKMAN”.

Совместите отверстие внутри WM-PORT с выступом на левой стороне приставки.

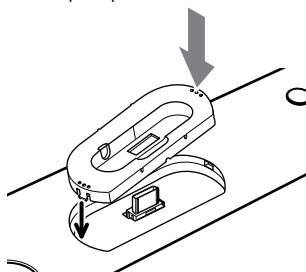

Для снятия овальной приставки для "WALKMAN"

Нажмите на приставку с правой стороны.

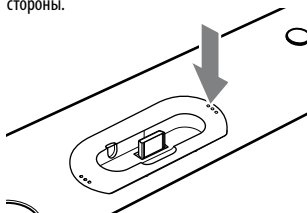

Когда левая сторона приставки поднимется, захватите и выньте ее.



Установка часов

Для установки часов используйте кнопки на пульте дистанционного управления.

- 1** Включите систему.
Нажмите кнопку I/O.
- 2** Выберите режим установки часов.
Нажмите кнопку TIMER MENU. Если мигает индикация "PLAY SET", нажимайте повторно кнопки ▲/▼ для выбора опции "CLOCK", а затем нажмите кнопку ⊕.
- 3** Установите время.
Нажимайте повторно кнопки ▲/▼ для установки часов, а затем нажмите кнопку ⊕.
- 4** Выполните те же действия для установки минут.

Примечание

Установки часов будут сброшены, если Вы отсоедините шнур питания или если произойдет сбой питания.

Для отображения часов при выключенной системе

Нажмите кнопку DISPLAY. Часы отображаются приблизительно 8 секунд.

Операции

Воспроизведение диска CD/MP3

- 1 Выберите функционирование CD.

Нажимайте повторно кнопку FUNCTION +/-.

- 2 Вставьте диск.

Вставьте диск в слот для дисков стороной с этикеткой вверх.



Примечания

- При включении системы диск не втягивается в слот для дисков до тех пор, пока не появится индикация "NO DISC". Не нажимайте на диск до тех пор, пока не появится индикация "NO DISC".
- Не вставляйте диск нестандартной формы (например, в виде сердца, квадрата, звезды). Диск может упасть внутрь системы и стать причиной неустраняемого повреждения.
- Когда Вы нажимаете кнопку ▲ на аппарате, а затем повторно вставляете диск, показавшийся из слота для дисков, сразу не нажимайте на него. Извлеките диск из слота для дисков, а затем вставьте его повторно.
- Не выключайте систему, если диск наполовину вставлен в слот для дисков. Это может привести к падению диска.

- Не используйте диск с лентой, наклейками или краской на нем, так как это может стать причиной неисправности.
- При извлечении диска удерживайте его за края. Не касайтесь поверхности.
- Не нажимайте на диск в слоте для дисков, когда система выключена. Это может привести к неисправности системы.
- Не вставляйте 8-см диск с адаптером. Это может привести к неисправности системы.

- 3 Начните воспроизведение.



Нажмите кнопку ► (или кнопку ►► на аппарате).

Другие операции

Для	Нажмите
Паузы воспроизведения	Кнопку (или ► на аппарате). Для возобновления воспроизведения нажмите кнопку еще раз.
Остановки воспроизведения	Кнопку ■.
Выбора папки на диске MP3	Повторно кнопку  +/-.
Выбора дорожки или файла	Кнопку ◀◀/▶▶.
Поиска определенного места на дорожке или в файле	Держите нажатой кнопку ◀◀/▶▶ во время воспроизведения, а затем отпустите кнопку в нужном месте.
Выбора повторного воспроизведения	Повторно кнопку REPEAT до тех пор, пока не появится индикация "REP" или "REP1".
Извлечения диска	Кнопку ▲ на аппарате.

Продолжение следует 

Для изменения режима воспроизведения



Нажмите несколько раз кнопку PLAY MODE в то время, когда проигрыватель остановлен. Вы можете выбрать обычное воспроизведение (“*”) для всех файлов MP3 в папке на диске), произвольное воспроизведение (“SHUF” или “ SHUF”) для произвольно выбранной папки) или программное воспроизведение (“PGM”).

* В случае воспроизведения диска CD-DA (аудио), при воспроизведении  (SHUF) выполняются такие же операции, как и при обычном воспроизведении (SHUF).

Примечания относительно повторного воспроизведения

- Все дорожки или файлы на диске воспроизводятся повторно до пяти раз.
- Индикация “REP1” отображается до тех пор, пока повторение одной дорожки или файла не будет остановлено.

Примечание относительно режима произвольного воспроизведения

При выключении системы выбранный режим произвольного воспроизведения (“SHUF” или “ SHUF”) будет отменен и система вернется в режим обычного воспроизведения (“”).

Примечания относительно воспроизведения дисков MP3

- Не сохраняйте другие типы файлов или ненужные папки на диске, содержащем MP3-файлы.
- Папки, не содержащие MP3-файлов, пропускаются.
- MP3-файлы воспроизводятся в том же порядке, в котором они записаны на диск.
- Система может воспроизводить только те MP3-файлы, которые имеют расширение “.mp3”.

- Даже если имя файла имеет расширение “.mp3”, однако содержимое файла ему не соответствует, при воспроизведении этого файла может создаваться громкий шум, который может повредить акустическую систему и привести к ее неисправности.
- Максимальное количество:
 - папок составляет 150 (включая корневую папку).
 - MP3-файлов составляет 255.
 - MP3-файлов и папок, которые могут содержаться на одном диске, составляет 256.
 - уровней вложенности папок (древовидной структуры файлов) составляет 8.
- Совместимость со всем программным обеспечением кодирования/записи MP3, записывающим устройством и записываемым носителем не гарантируется. Несовместимые MP3-диски могут воспроизводить шумовые помехи или прерывающийся звук или не воспроизводиться вообще.

Примечания относительно воспроизведения мультисессионных дисков

- Если диск начинается с сессии CD-DA (или MP3), он распознается как диск CD-DA (или MP3), и воспроизведение будет продолжаться до тех пор, пока не начнется другая сессия.
- Диск в формате смешанного CD распознается как диск CD-DA.

Прслушивание радиоприемника

- 1 Выберите опцию "TUNER FM" или "TUNER AM".

Нажимайте повторно кнопку FUNCTION +/-.

- 2 Выполните настройку.

Для автоматического сканирования

Нажимайте повторно кнопку TUNING MODE до тех пор, пока не появится индикация "AUTO", а затем нажмите кнопку +/- (или кнопку TUNE +/- на аппарате). Если произведена настройка на станцию, сканирование автоматически останавливается и появляются индикации "TUNED" и "ST" (только для стереофонической программы).

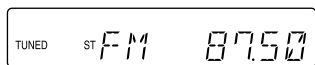

Если индикация "TUNED" не появляется, а сканирование не останавливается, нажмите кнопку ■ для остановки сканирования, а затем выполните настройку вручную (ниже).

При настройке на станцию, предоставляющую услуги RDS, на дисплее появится название станции (только модели для Европы и Великобритании).

Для настройки вручную

Нажимайте повторно кнопку TUNING MODE до тех пор, пока не появится индикация "MANUAL", а затем нажимайте повторно кнопку +/- (или кнопку TUNE +/- на аппарате) для настройки на нужную станцию.

К Вашему сведению

Для снижения статического шума при приеме станции FM со слабым стереофоническим сигналом нажимайте повторно кнопку FM MODE до тех пор, пока не появится индикация "MONO" для отключения приема стереофонического сигнала.

Предварительная установка радиостанции

Для предварительной установки радиостанций используйте кнопки на пульте дистанционного управления.

- 1 Выполните настройку на нужную станцию.
- 2 Нажмите кнопку TUNER MEMORY для выбора режима памяти тюнера.

Предварительно установленный номер

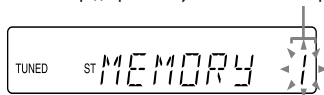

- 3 Нажимайте повторно кнопку +/- для выбора нужного номера предварительно установленной станции. Если на данный номер предварительно установленной станции уже назначена другая станция, эта станция будет заменена на новую.
- 4 Нажмите ⊕ для сохранения станции в памяти.

Продолжение следует ➡

- 5** Повторите действия пунктов с 1 по 4 для сохранения в памяти других станций. Вы можете предварительно установить до 20 станций FM и до 10 станций AM. Предварительно установленные станции сохраняются в памяти в течение приблизительно половины дня, даже если Вы отсоедините сетевой шнур или если произойдет сбой питания.
- 6** Для вызова предварительно установленной радиостанции нажимайте повторно кнопку TUNING MODE до тех пор, пока не появится индикация "PRESET", а затем нажимайте повторно кнопку +/- для выбора нужного номера предварительно установленной станции.

Перед использованием "WALKMAN" и устройства USB с данной системой

Ознакомьтесь с приведенными ниже веб-сайтами, чтобы получить информацию о совместимых моделях "WALKMAN" и устройствах USB. Не используйте модели "WALKMAN", которые не поддерживаются системой. Работа с неподдерживаемыми моделями не гарантируется.

Для покупателей в Европе и России:
<<http://support.sony-europe.com/>>
Для покупателей в Латинской Америке:
<<http://www.sony-latin.com/index.crp>>

Примечания

- При форматировании “WALKMAN” или устройств USB убедитесь в том, что форматирование выполняется с помощью самой модели или программного обеспечения, специально предназначенного для форматирования данной модели. В противном случае передача аудиодорожек или файлов на “WALKMAN” или устройство USB надлежащим образом может быть невозможна.
 - Работа не всегда гарантируется, даже если использовать поддерживаемые модели “WALKMAN” или устройства USB.
 - Некоторые из поддерживаемых моделей “WALKMAN” или устройств USB могут быть недоступны для покупки в некоторых регионах.
 - Перед подсоединением “WALKMAN” к этой системе убедитесь в том, что индикация “Creating Library” или “Creating Database” на дисплее “WALKMAN” больше не появляется.
 - Не отсоединяйте “WALKMAN” или устройство USB во время выполнения операций, например передачи или удаления аудиофайлов. Это может привести к повреждению данных на “WALKMAN” или устройстве USB или повреждению самого “WALKMAN” или устройства USB.
 - Не соединяйте систему и “WALKMAN” или устройство USB с помощью USB-концентратора.
 - При подключении “WALKMAN” или устройства USB система считывает все файлы на “WALKMAN” или устройстве USB. Если на “WALKMAN” или устройстве USB много папок или файлов, для считывания может потребоваться длительное время.
 - С некоторыми подсоединенными моделями “WALKMAN” или устройствами USB после выполнения операции может произойти задержка перед тем, как она будет выполнена этой системой.
 - Совместимость со всеми кодировками/программным обеспечением для записи, записываемыми устройствами и носителями записи не может быть гарантирована. Несовместимые “WALKMAN” или устройства USB могут создавать шум или прерывистый звук или могут не воспроизводить звук вообще.
 - Эта система не может передавать музыкальные произведения с диска или воспроизводить аудиофайлы на “WALKMAN” или устройстве USB в следующих случаях.
 - Когда количество аудиофайлов в папке превышает 150.
 - Когда количество папок на “WALKMAN” или устройстве USB превышает 200.
- Это количество может отличаться в зависимости от структуры файла и папки. Не храните другие типы файлов или ненужные папки на “WALKMAN” или устройстве USB, содержащем аудиофайлы.
- Не используйте модели “WALKMAN”, которые не поддерживаются системой. Работа с неподдерживаемыми моделями не гарантируется.
 - Если требуется соединение с помощью USB-кабеля, подсоедините USB-кабель, прилагаемый к устройству USB. См. руководство по эксплуатации, прилагаемое к подсоединяемому устройству USB, чтобы ознакомиться с информацией об эксплуатации.
 - Может пройти около 10 секунд перед тем, как появится индикация “READING” в зависимости от типа подсоединенного устройства USB.

Продолжение следует 

Для использования системы в качестве зарядного устройства

Можно использовать систему в качестве зарядного устройства для моделей “WALKMAN” или устройств USB, в которых имеется функция перезарядки при включенной системе. Подзарядка начинается при подключении “WALKMAN” к WM-PORT или подключении устройства USB к порту  (USB) на аппарате. Состояние подзарядки отображается на дисплее “WALKMAN” устройства USB. Подробные сведения приведены в руководстве пользователя Вашего “WALKMAN” или устройства USB.

Примечание относительно зарядки “WALKMAN” и устройства USB с данной системой

Использовать систему в качестве зарядного устройства невозможно в следующих случаях.

- Питание CD-проигрывателя/ “WALKMAN”/устройства USB отключено и выбрана функция тюнера. См. раздел “Для улучшения качества приема тюнера” (стр. 37).
- Если система выключена.

Передача музыкальных произведений с диска на “WALKMAN” или устройство USB

Можно подключить “WALKMAN” или устройство USB к аппарату и передавать музыкальные произведения с диска на “WALKMAN” или устройство USB.

Передача музыкальных произведений возможна только с дисков CD-DA или дисков MP3.

Передача файлов данной системой выполняется в аудиоформате MP3.

Объем свободного пространства, требуемый на “WALKMAN” или устройстве USB, составляет около 1Мб за минуту при переносе музыкальных произведений с диска CD. Требуемое свободное пространство может быть большим, если передача музыкальных произведений выполняется с диска MP3.

Можно легко передавать все музыкальные произведения с диска на “WALKMAN” или устройство USB (CD SYNC). Также можно передавать дорожку или файл MP3, которая воспроизводится в текущий момент времени (REC1).

- 1** Подсоедините “WALKMAN” к WM-PORT или устройство USB к порту  (USB).

При передаче музыкальных произведений на “WALKMAN”

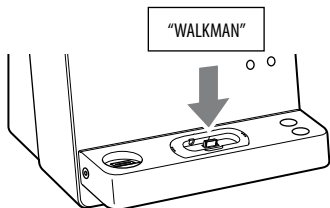

При передаче музыкальных произведений на устройство USB



- 2** Выберите функционирование CD.
Нажимайте повторно кнопку FUNCTION +/-.
- 3** Вставьте диск.
- 4** Установите “WALKMAN” или устройство USB в режим ожидания для передачи данных.

Синхронизированная передача (CD SYNC):

Нажмите кнопку REC TO WALKMAN или REC TO USB на аппарате.

Для передачи только избранных дорожек CD или файлов MP3 предварительно создайте Вашу собственную программу (см. раздел “Создание Вашей собственной программы” (стр. 27)).

Для передачи только файлов MP3, хранящихся в определенной папке на диске MP3, нажимайте повторно кнопку  +/- для выбора нужной папки перед началом передачи данных.

REC1:

Начните воспроизведение дорожки или файла MP3, который Вы хотите передать, а затем нажмите кнопку REC TO WALKMAN или REC TO USB на аппарате.

Индикация “REC” начнет мигать, а на дисплее будут поочередно отображаться индикации “CD SYNC (или “REC1”); “FREExxxM” или “FREExxxG” (свободное пространство в мегабайтах или гигабайтах на “WALKMAN” или на устройстве USB) и “PUSH ENTER”. “WALKMAN” или устройство USB находится в режиме ожидания для передачи данных, а CD-проигрыватель переходит в режим паузы воспроизведения.

- 5** Начните передачу данных.
Нажмите кнопку  (или кнопку ENTER на аппарате).
Начинается передача данных.

Продолжение следует 

При использовании функции CD SYNC





По завершении передачи данных доступ к “WALKMAN” или устройству USB и CD-проигрывателю автоматически прекращается.





При использовании функции REC1

По завершении передачи данных доступ к “WALKMAN” или устройству USB автоматически прекращается, а CD-проигрыватель продолжает воспроизведение.

Для выбора памяти на устройстве USB

Если устройство USB имеет более одной памяти (например, внутренняя память и карта памяти), Вы можете выбрать память, с которой будет выполняться считывание, а затем начать передачу данных.

- 1 Подсоедините устройство USB к порту  (USB).
- 2 Выберите функционирование USB. Нажимайте повторно кнопку FUNCTION +/-.
- 3 Нажмите кнопку TOOL MENU в режиме остановки. Появится индикация “USB SEL”. Если аудиофайл или папка уже выбраны, вместо этого появится индикация “ERASE”. Нажимайте повторно кнопку  /  для выбора опции “USB SEL”.
- 4 Нажмите кнопку  (или кнопку ENTER на аппарате). Появится название памяти. Отображаемое название изменяется в зависимости от характеристик устройства USB.

- 5 Нажимайте повторно кнопку  /  для выбора памяти. Если может быть выбрана только одна память, перейдите к пункту 6. Для отмены данной операции нажмите кнопку .
- 6 Нажмите кнопку  (или кнопку ENTER на аппарате).
- 7 Чтобы начать передачу данных, выполните пункты с 2 по 5 раздела “Передача музыкальных произведений с диска на “WALKMAN” или устройство USB”.

Для остановки передачи данных



Нажмите кнопку .

Для удаления аудиофайлов или папок с “WALKMAN” или устройства USB

Аудиофайлы или папки с “WALKMAN” или устройства USB можно удалить. Имейте в виду, что удалять аудиофайлы и папки на устройстве USB в режиме произвольного или программного воспроизведения невозможно.

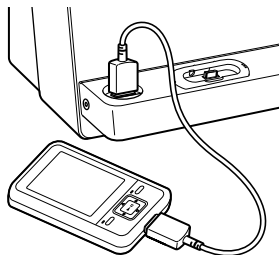
- 1 Подсоедините “WALKMAN” или устройство USB к порту  (USB). При подсоединении “WALKMAN” обязательно используйте USB-кабель для порта WM-PORT, прилагаемого к “WALKMAN”, как показано ниже.



- 2** Выберите функционирование USB. Нажимайте повторно кнопку FUNCTION +/-.
- 3** Нажимайте повторно кнопку   или  +/- для выбора аудиофайла или папки, которые Вы хотите удалить.
- 4** Нажмите кнопку TOOL MENU (или кнопку USB ERASE на аппарате). Появится индикация “ERASE” (только при использовании пульта дистанционного управления).
- 5** Нажмите кнопку ⊕ (или кнопку ENTER на аппарате). На дисплее появится индикация “TRACK ERASE” или “FOLDER ERASE”.
Для отмены операции удаления нажмите кнопку ■.
- 6** Нажмите кнопку ⊕ (или кнопку ENTER на аппарате). Выбранный(ая) аудиофайл или папка будет удален(а).

Совет

Вы также можете удалить аудиофайлы и папки с устройства “WALKMAN” через USB-соединение на Вашем компьютере. Подробные сведения относительно метода управления приведены в руководстве по эксплуатации, прилагаемом к “WALKMAN”.

Правила создания папок и файлов

Во время первой передачи музыкальных произведений на “WALKMAN” или устройство USB создается папка “MUSIC” непосредственно в папке “ROOT”. Папки и файлы создаются в этой папке “MUSIC” следующим образом.

CD SYNC¹⁾

Источник музыки	Название папки	Название файла
MP3	Такое же, как у источника музыки ²⁾	
CD-DA	“CDDA001” ³⁾	“TRACK001” ⁴⁾

REC1

Источник музыки	Название папки	Название файла
MP3	“REC1” ⁵⁾	Такое же, как у источника музыки ²⁾
CD-DA		“TRACK001” ⁴⁾

- ¹⁾ В режиме программного воспроизведения папке присваивается название “PGM_xxx”, а имя файла присваивается в зависимости от источника музыки (диск CD-DA или диск MP3).
- ²⁾ В названии допускается до 64 символов.
- ³⁾ Номера папок присваиваются последовательно до максимального значения 999 (включая папки “ROOT” и “MUSIC”).
- ⁴⁾ Номера файлов присваиваются последовательно.
- ⁵⁾ При каждой записи REC1 в папке “REC1” создается новый файл.

Примечания относительно “WALKMAN” и устройства USB

- Не подсоединяйте “WALKMAN” к аппарату во время обновления базы данных “WALKMAN”.
- При передаче музыкальных произведений с диска CD дорожки передаются в виде файлов MP3 со скоростью передачи данных 128 кбит/с. Во время передачи музыкальных произведений с диска MP3 файлы MP3 передаются с той же скоростью передачи данных, что и оригинальные файлы MP3.

Продолжение следует 

- Если передача данных была начата в режиме произвольного воспроизведения, режиме повторного воспроизведения или режиме программного воспроизведения (когда дорожки или файлы MP3 не запрограммированы), выбранный режим воспроизведения автоматически отменяется и режим воспроизведения переключается в режим нормального воспроизведения.
- Во время передачи музыкальных произведений с диска MP3 звук отсутствует и появляется индикация “HIGH-SPEED”.
- Текстовая информация с CD не передается в созданных файлах MP3.
- Если Вы частично отменили передачу данных, файл MP3 создается до того места, в котором передача данных была остановлена.
- Передача автоматически остановится, если:
 - на “WALKMAN” или на устройстве USB во время передачи данных закончилось свободное пространство.
 - количество аудиофайлов на “WALKMAN” или устройстве USB достигло предела, который система может распознать.
- Если папка или файл, которые Вы пытаетесь передать, уже существует на “WALKMAN” или устройстве USB с тем же именем, после имени добавляется следующий номер без перезаписи исходной папки или файла.

Примечание относительно устройства USB

Если удаляемая папка содержит файлы формата, отличного от MP3/WMA/AAC, или вложенные папки, они не будут удалены.

Воспроизведение файла с “WALKMAN”

Вы можете прослушивать музыкальные произведения, хранящиеся на “WALKMAN”.



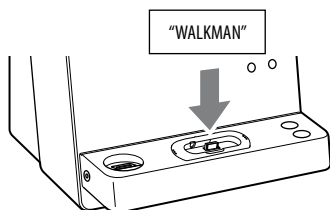





- 1 Выберите функцию WM-PORT.
Нажимайте повторно кнопку FUNCTION +/-.
- 2 Подсоедините “WALKMAN” к WM-PORT.



- 3 Начните воспроизведение.
Нажмите кнопку ► (или кнопку ►|| на аппарате).

Другие операции

Можно управлять "WALKMAN" с помощью следующих кнопок на пульте дистанционного управления или на аппарате.

Для	Нажмите
Паузы воспроизведения	Кнопку  (или  на аппарате).
Остановки воспроизведения	Кнопку  .
Пропуска следующей (предыдущей) папки	Кнопку  /  .
Выбора дорожки или раздела аудиокниги/подкаста	Кнопку  /  . Для ускоренной прокрутки вперед или назад держите кнопку нажатой.
Поиска нужного места на дорожке или в разделе аудиокниги/подкаста	Держите нажатой кнопку  во время воспроизведения, а затем отпустите кнопку в нужном месте.

Примечания

- При подсоединении или отсоединении "WALKMAN" удерживайте его под тем же углом, что и разъем WM-PORT, не перекашивая и не наклоняя его во избежание повреждения разъема.
- Не перемещайте аппарат, когда "WALKMAN" установлен в разъем WM-PORT. Это может стать причиной неисправности.

- При подсоединении или отсоединении "WALKMAN" возьмите аппарат одной рукой и будьте осторожны, чтобы ошибочно не нажать на регуляторы "WALKMAN".
- WM-PORT на аппарате предназначен только для моделей "WALKMAN". Подсоединить какой-либо другой портативный аудиоплеер не возможно.
- При эксплуатации "WALKMAN" с функцией Bluetooth не забудьте отключить функцию Bluetooth перед началом работы.
- В случае возникновения проблем (например, нет звука), отсоедините и снова подсоедините "WALKMAN".
- При использовании "WALKMAN" с данной системой звук не выводится через гнездо наушников "WALKMAN".
- При использовании "WALKMAN" со встроенным FM-тюнером прослушивание FM-радиовещания может быть невозможно или прием может быть ухудшен.
- Для изменения уровня громкости используйте кнопку VOLUME +/- . Уровень громкости не изменяется, даже если он отрегулирован на "WALKMAN".
- Убедитесь в том, что воспроизведение остановлено перед тем, как отсоединить "WALKMAN" от аппарата.
- На этой системе воспроизведение гарантируется только для аудиофайлов, созданных с помощью программного обеспечения "Media Manager for WALKMAN".
- Данная система не всегда поддерживает все функции, предоставляемые подсоединенным устройством "WALKMAN".

Воспроизведение файла с устройства USB

Вы можете прослушивать музыкальные произведения на устройстве USB.

На данной системе может воспроизводиться звук следующих аудиоформатов:

MP3*/WMA*/AAC*

* Файлы с защитой от записи (технологией цифрового управления авторскими правами) не могут быть воспроизведены данной системой.

Файлы, загруженные с музыкального интернет-магазина, могут не воспроизводиться данной системой.

1 Выберите функционирование USB.

Нажимайте повторно кнопку FUNCTION +/-.

2 Подсоедините устройство USB к порту (USB).



При подсоединении устройства USB индикация на дисплее изменяется следующим образом: "READING" → "STORAGE DRIVE*"

* При подсоединении устройства USB рядом отображается метка тома, если она записана.

3 Начните воспроизведение.



Нажмите кнопку ► (или кнопку ►|| на аппарате).

Другие операции

Для	Нажмите
Паузы воспроизведения	Кнопку ► (или ► на аппарате). Для возобновления воспроизведения нажмите кнопку еще раз.
Остановки воспроизведения	Кнопку ■. Для возобновления воспроизведения нажмите кнопку ► (или кнопку ► на аппарате)*. Для отмены возобновления воспроизведения нажмите кнопку ■ еще раз.
Выбора папки	Повторно кнопку  +/-.
Выбора файла	Кнопку ◀◀/▶▶.
Поиска точки в файле	Держите нажатой кнопку ◀◀/▶▶ во время воспроизведения, а затем отпустите кнопку в нужном месте.
Выбора повторного воспроизведения	Повторно кнопку REPEAT до тех пор, пока не появится индикация "REP" или "REP1".

* При воспроизведении файла MP3/WMA, закодированного с помощью технологии VBR (переменный поток данных), система может возобновить воспроизведение с другого места.

Для изменения режима воспроизведения

Нажимайте повторно кнопку PLAY MODE в то время, когда устройство USB остановлено. Вы можете выбрать обычное воспроизведение ("") для всех файлов в папке на устройстве USB), произвольное воспроизведение ("SHUF" или " SHUF") или программное воспроизведение ("PGM").

Примечание относительно режима произвольного воспроизведения

При выключении системы выбранный режим произвольного воспроизведения ("SHUF" или "SHUF") будет отменен и система вернется в режим обычного воспроизведения ("").

Примечания

- Следующие устройства USB/ситуации могут увеличить время, необходимое для начала воспроизведения:
 - устройство USB, записанное со сложной древовидной структурой.
 - слишком большая емкость памяти.
- Система может воспроизводить вложенные папки глубиной только до 8 папок.
- Данная система не всегда поддерживает все функции, предоставляемые подсоединенным устройством USB.
- Возобновление воспроизведения будет отменено, если Вы выключите систему.
- Последовательность воспроизведения для данной системы может отличаться от последовательности на подсоединенном устройстве USB.
- Папки, не содержащие аудиофайлов, пропускаются.
- Форматы файлов, которые система может воспроизводить, приведены ниже:
 - MP3: расширение файла ".mp3"
 - WMA file: расширение файла ".wma"
 - AAC: расширение файла ".m4a"
 Имейте в виду, что даже если названия файлов имеют указанные выше расширения, однако содержимое файлов им не соответствует, при воспроизведении этих файлов может создаваться громкий шум, который может повредить акустическую систему и привести к ее неисправности.

Создание Вашей собственной программы

(Программное воспроизведение)

Для создания Вашей собственной программы воспользуйтесь кнопками на пульте дистанционного управления.

1 Выберите нужное функционирование.

CD

Нажимайте повторно кнопку FUNCTION +/- для выбора функции CD.

USB

Нажимайте повторно кнопку FUNCTION +/- для выбора функции USB.

2 Выберите режим воспроизведения.

Нажимайте повторно кнопку PLAY MODE до тех пор, пока не появится индикация "PGM" в то время, когда система остановлена.

3 Выберите нужный номер дорожки или файла.

Нажимайте повторно кнопку ◀◀/▶▶ до тех пор, пока не появится нужный номер дорожки или файла.
 При программировании файлов MP3 нажимайте повторно кнопку ◻ +/- для выбора нужной папки, а затем выберите нужный файл.

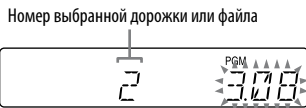

Общее время воспроизведения выбранной дорожки или файла

Продолжение следует ➡

- 4** Запрограммируйте выбранную дорожку или файл. Нажмите кнопку ⊕ для ввода выбранной дорожки или файла.

CD

Если общее время программы превышает 100 минут для диска CD или выбран файл MP3, появится индикация “— . — —”.

USB

Общее время программы отобразить невозможно, поэтому появится индикация “— . — —”.

- 5** Повторите действия пунктов с 3 по 4 для программирования дополнительных дорожек или файлов, всего до 25 дорожек или файлов.

- 6** Для воспроизведения Вашей программы дорожек или файлов нажмите кнопку ► . Программа сохраняется до тех пор, пока не будут удалены диск или устройство USB. Для воспроизведения той же самой программы еще раз, нажмите кнопку ► .

Для отмены программного воспроизведения

Нажимайте повторно кнопку PLAY MODE до тех пор, пока не исчезнет индикация “PGM” в то время, когда система остановлена.

Для удаления последней дорожки или файла программы

Нажмите кнопку CLEAR в то время, когда система остановлена.

Для просмотра информации о программе, например, общего количества дорожек программы

Нажимайте повторно кнопку DISPLAY.

Использование дополнительных аудиокомпонентов

- 1 **Подготовьте источник звука.**
Подсоедините дополнительный аудиокомпонент к гнезду AUDIO IN на аппарате с помощью аналогового аудиошнура (не прилагается).
- 2 **Уменьшите громкость.**
Нажмите кнопку VOLUME —.
- 3 **Выберите функционирование AUDIO IN.**
Нажимайте повторно кнопку FUNCTION +/-.
- 4 **Начните воспроизведение.**
Начните воспроизведение подсоединенного компонента и отрегулируйте его громкость.
- 5 **Отрегулируйте громкость.**
Нажмите кнопку VOLUME +/-.

Регулировка звука

Для	Нажмите
Формирования более динамического звука (Dynamic Sound Generator X-tra)	Кнопку DSGX на аппарате.
Установки звукового эффекта	Повторно кнопку EQ.

Изменение индикации

Для	Нажмите
Изменения информации на дисплее ¹⁾	Повторно кнопку DISPLAY при включенной системе.
Проверки часов, когда система выключена	Кнопку DISPLAY при выключенной системе ²⁾ . Индикация часов отображается в течение 8 секунд.

¹⁾ Например, Вы можете просматривать информацию на диске CD/MP3 или устройстве USB, такую как:

- номер дорожки или файла во время обычного воспроизведения.
- название дорожки или файла (“🎵”) во время обычного воспроизведения.
- имя исполнителя (“👤”) во время обычного воспроизведения.
- название альбома или папки (“📁”) во время обычного воспроизведения.
- общее время воспроизведения в то время, когда проигрыватель остановлен.
- метка тома при ее наличии на диске или устройстве USB.

²⁾ Если система выключена, на аппарате высвечивается индикатор STANDBY.

Примечания относительно информации на дисплее

- Символы, которые не могут быть отображены, появляются как “_”.
- Следующая информация не отображается:
 - общее время воспроизведения и оставшееся время воспроизведения для диска MP3 и устройства USB.
 - оставшееся время воспроизведения для файла MP3.

- Следующая информация отображается неправильно:
 - истекшее время воспроизведения файла MP3, закодированного с помощью технологии VBR (переменный поток данных).
 - названия папок и файлов, которые не соответствуют уровню 1, уровню 2 стандарта ISO9660 или Joliet в формате расширения.
- Следующая информация отображается:
 - общее время воспроизведения для диска CD-DA во время обычного воспроизведения.
 - оставшееся время воспроизведения для дорожки.
 - оставшееся время воспроизведения текущего диска CD-DA во время обычного воспроизведения.
 - информация ID3-тега для файлов MP3 при использовании ID3-тегов версии 1 и версии 2 (при одновременном использовании ID3-тегов версии 1 и версии 2 для одного файла MP3 индикация информации ID3-тега версии 2 имеет приоритет).
 - до 15 символов информации ID3-тега, WMA-тега и AAC-тега с использованием букв в верхнем регистре (от A до Z), цифры (от 0 до 9) и символы (“\$ % ’ () * , - . / < = > @ [\] _ ` { } ! ? ^”).

Использование таймеров

Данная система предоставляет две функции таймера. В случае использования таймера воспроизведения с таймером сна, приоритет имеет таймер сна. Воспользуйтесь кнопками на пульте дистанционного управления для использования функций таймера.

Таймер сна:

Вы можете засыпать под музыку. Функция работает, даже если часы не установлены.

Нажимайте повторно кнопку SLEEP.

Если Вы выберете опцию "AUTO", система выключится автоматически после того, как текущий диск или устройство USB остановится или же через 100 минут.

Воспроизведение по таймеру:

Вы можете просыпаться под музыку CD, тюнера или устройства USB в предварительно установленное время. Убедитесь, что Вы установили часы.

1 Подготовьте источник звука.

Подготовьте источник звука, а затем нажмите кнопку VOLUME +/- для регулировки громкости. Если диск CD или устройство USB установлено как источник звука, можно включить источник звука с определенной дорожки или файла. См. раздел "Создание Вашей собственной программы" (стр. 27). Если полоса настройки установлена как источник звука, убедитесь в том, что настройка выполнена на нужную станцию или для вызова нужной предварительно установленной станции (стр. 17)

2 Выберите режим установки таймера.

Нажмите кнопку TIMER MENU.

3 Установите таймер воспроизведения.

Нажимайте повторно кнопку $\blacktriangle/\blacktriangledown$ для выбора опции "PLAY SET", а затем нажмите кнопку \oplus . Появится индикация "ON TIME", и будет мигать индикация часов.

4 Установите время для начала воспроизведения.

Нажимайте повторно кнопки $\blacktriangle/\blacktriangledown$ для установки часов, а затем нажмите кнопку \oplus . Будет мигать индикация минут. Для установки минут выполните действия процедуры, указанной выше. Появится индикация "OFF TIME" и на дисплее начнет мигать индикация часов.

5 Используйте такую же процедуру, как в пункте 4, чтобы установить время остановки воспроизведения.

6 Выберите источник звука.

Нажимайте повторно кнопку $\blacktriangle/\blacktriangledown$ до тех пор, пока не появится нужный источник звука, а затем нажмите кнопку \oplus . Дисплей отображает установки таймера.

Продолжение следует 

- 7** Выключите систему.
Нажмите кнопку I/⏻.
Система включится за 15 секунд перед предварительно установленным временем. Если в предварительно установленное время система включена, таймер воспроизведения не будет активирован. Не используйте систему с момента ее включения до тех пор, пока не начнется воспроизведение.

Для проверки установки

- 1** Нажмите кнопку TIMER MENU.
На дисплее начнет мигать индикация "SELECT".
- 2** Нажмите ⊕.
- 3** Нажимайте повторно кнопку ▲/▼ для выбора опции "PLAY SEL".
- 4** Нажмите ⊕.

Для отмены таймера

- 1** Нажмите кнопку TIMER MENU.
На дисплее начнет мигать индикация "SELECT".
- 2** Нажмите ⊕.
- 3** Нажимайте повторно кнопку ▲/▼ для выбора опции "OFF".
- 4** Нажмите кнопку ⊕.

Для изменения установки

Начните с пункта 1.

К Вашему сведению

Установка воспроизведения по таймеру остается до тех пор, пока установка не будет отменена вручную.

Дополнительная информация

Отыскание и устранение неисправностей

- 1 Убедитесь, что сетевой шнур и шнуры акустической системы правильно и надежно подсоединены.
- 2 Найдите неисправность в контрольной таблице, приведенной ниже, и выполните указанное действие по ее устранению. Если неисправность не устраняется, обратитесь к ближайшему дилеру Sony.

Если мигает индикатор STANDBY

Немедленно отсоедините сетевой шнур и проверьте следующие пункты.

- Если Ваша система оснащена переключателем напряжения, установлен ли переключатель напряжения на правильное напряжение?
- Используйте ли Вы только прилагаемые акустические системы?
- Не закрывает что-либо вентиляционные отверстия с верхней или задней стороны системы?
- Не замкнут ли накоротко разъем WM-PORT?

После того как индикатор STANDBY прекратит мигать, подсоедините снова шнур питания и включите систему. Если неисправность не устраняется, обратитесь к ближайшему дилеру Sony.

Система в целом

Система не включается.

- Включен ли в розетку шнур питания?

Нет звука.

- Не замкнуты ли накоротко шнуры акустической системы + и —?
- Используете ли Вы только прилагаемые акустические системы?
- Не закрывает что-либо вентиляционные отверстия с верхней или задней стороны системы?
- Радиовещание указанной станции может быть временно остановлено.

После отключения шнура питания индикатор STANDBY остается гореть

- Индикатор STANDBY может не выключиться сразу после отключения шнура питания. Это не означает неисправность. Индикатор выключится примерно через 40 секунд.

Звук поступает только по одному каналу или же громкость звука не сбалансирована между левым и правым каналами.

- Расположите акустические системы как можно более симметрично.
- Подсоединяйте только прилагаемые акустические системы.

Сильные помехи или шум.

- Отодвиньте систему от источников шума.
- Подключите систему к другой штепсельной розетке.
- Установите фильтр помех (имеющийся в продаже) на шнур питания.

Не функционирует пульт дистанционного управления.

- Устраните препятствия между пультом дистанционного управления и датчиком дистанционного управления на аппарате, а затем расположите аппарат подальше от флуоресцентного света.

Продолжение следует 

- Направьте пульт дистанционного управления на датчик системы.
- Переместите пульт дистанционного управления поближе к системе.

Проигрыватель CD/MP3

Звук пропускается, или диск не воспроизводится.

- Протрите диск и установите его обратно на место.
- Переместите систему в место вдали от вибрации (например, на устойчивую подставку).
- Переместите акустические системы подальше от системы или разместите их на отдельных подставках. На большой громкости вибрация акустических систем может привести к пропуску звука.

Воспроизведение не начинается с первой дорожки.

- Вернитесь в режим нормального воспроизведения, нажимая повторно кнопку PLAY MODE до тех пор, пока не исчезнут обе индикации "PGM" и "SHUF".

Начало воспроизведения занимает больше времени, чем обычно.

- Следующие диски могут увеличить время, необходимое для начала воспроизведения.
 - диск, на котором записана сложная структура папок
 - диск, записанный в мультисессионном режиме
 - диск, который еще не завершен (диск, на который можно добавлять данные)
 - диск, содержащий много папок

Система не извлекает диск, а на дисплее появляется индикация "LOCKED".

- Обратитесь к Вашему дилеру Sony или в местный уполномоченный сервисный центр Sony.

"WALKMAN"/устройство USB

Подсоединенный "WALKMAN" и/или устройство USB подзарядить невозможно.

- Выберите функцию, отличную от функции тюнера, или включите питание CD-проигрывателя/"WALKMAN"/устройства USB, если оно было отключено вручную. См. раздел "Для улучшения качества приема тюнера" (стр. 37).
- Вы можете использовать систему в качестве зарядного устройства для "WALKMAN" или устройства USB только тогда, когда система включена.

Невозможно начать передачу данных на "WALKMAN" или устройство USB.

- Возможно, имеют место следующие неполадки.
 - "WALKMAN" или устройство USB заполнено.
 - Количество файлов и папок на "WALKMAN" или устройстве USB достигло верхнего предела.
 - "WALKMAN" или устройство USB защищено от записи.

Передача данных останавливается до ее завершения.

- Вы используете устройство, которое не поддерживается. Проверьте информацию на веб-сайтах относительно совместимых моделей "WALKMAN" и устройств USB (стр. 18).
- "WALKMAN" или устройство USB отформатировано неправильно. Подробные сведения о форматировании "WALKMAN" или устройства USB приведены в инструкции по эксплуатации, прилагаемой к "WALKMAN" или устройству USB.

- Выключите систему и удалите устройство USB. Если устройство USB имеет выключатель питания, выключите устройство USB, а затем повторно включите после удаления его из системы. Затем выполните передачу данных еще раз.
- Если операции передачи данных и удаления повторяются много раз, файловая структура на устройстве USB становится фрагментированной. Для решения данной проблемы обратитесь к руководству по эксплуатации устройства USB. Если проблема не устраняется, обратитесь к ближайшему дилеру Sony.

При передаче музыкальных произведений на “WALKMAN” или устройство USB возникает ошибка.

- Вы используете устройство, которое не поддерживается. Проверьте информацию на веб-сайтах относительно совместимых моделей “WALKMAN” и устройств USB (стр. 18).
- Выключите систему и удалите устройство USB. Если устройство USB имеет выключатель питания, выключите устройство USB, а затем повторно включите после удаления его из системы. Затем выполните передачу данных еще раз.
- Во время операции передачи данных отсоединялся “WALKMAN” или же устройство USB или отключалось питание. Удалите частично записанный файл, а затем повторите передачу данных еще раз. Если это не решает проблему, возможно, “WALKMAN” или устройство USB неисправно. Подробные сведения о решении этой проблемы приведены в инструкции по эксплуатации, прилагаемой к “WALKMAN” или устройству USB. Если проблема не устраняется, обратитесь к ближайшему дилеру Sony.

Файлы или папки на устройстве USB невозможно удалить.

- Проверьте, не защищено ли устройство USB от записи.
- Во время операции удаления отсоединялось устройство USB или отключалось питание. Удалите частично стертый файл. Если это не решает проблему, возможно, устройство USB неисправно. Для решения данной проблемы обратитесь к руководству по эксплуатации устройства USB. Если проблема не устраняется, обратитесь к ближайшему дилеру Sony.

Поддерживается ли системой “WALKMAN” или устройство USB?

- Если Вы подсоедините устройство, которое не поддерживается, могут произойти следующие неполадки. Проверьте информацию на веб-сайтах относительно совместимых моделей “WALKMAN” и устройств USB (стр. 18).
 - “WALKMAN” или устройство USB не распознано.
 - Названия файлов или папок не отображаются на данной системе.
 - Воспроизведение невозможно.
 - Пропадает звук.
 - Возникновение шумов.
 - Раздается искаженный звук.
 - Передача данных останавливается до ее завершения.

Нет звука.



- “WALKMAN” или устройство USB подсоединено неправильно. Выключите систему, а затем повторно подсоедините “WALKMAN” или устройство USB.

Продолжение следует 

Имеет место шум, пропадание звука или искаженный звук.

- Выключите систему, а затем повторно подсоедините “WALKMAN” или устройство USB.
- Музыкальные данные сами содержат помехи или звук искажен. Во время передачи данных может быть слышен шум. Удалите файл и попробуйте выполнить передачу данных еще раз.
- Уменьшите громкость.
- Установите режим звука “WALKMAN” в положение обычного качества или в положение качества ровного звука.

Появится индикация “OVER CURRENT”.

- Обнаружена проблема с уровнем электрического тока с порта  (USB). Выключите систему и удалите устройство USB из порта  (USB). Убедитесь в исправности устройства USB. Если такой вид дисплея сохраняется, обратитесь к ближайшему дилеру Sony.

Устройство USB невозможно подсоединить к порту (USB).

- Устройство USB подсоединено неправильно. Подсоедините устройство USB надлежащим образом.

Индикация “READING” отображается дольше, чем обычно, или для начала воспроизведения требуется длительное время.

- Процесс считывания может занять много времени в следующих случаях.
 - Слишком много папок и файлов на устройстве USB.
 - Структура файлов слишком сложная.
 - Слишком большая емкость памяти.
 - Внутренняя память фрагментирована.

Поэтому необходимо выполнять следующие рекомендации.

- Всего папок на устройстве USB: не более 100
- Всего файлов в папке: не более 100



Ошибочная индикация

- Повторно отправьте музыкальные данные на “WALKMAN” или устройство USB, поскольку данные на “WALKMAN” или устройстве USB, возможно, повреждены.
- Символьные коды, которые могут отображаться данной системой, состоят только из цифр и букв алфавита. Прочие символы отображаются неправильно.

“WALKMAN” или устройство USB не распознано.

- Выключите систему и повторно подсоедините “WALKMAN” или устройство USB, а затем включите систему.
- Проверьте информацию на веб-сайтах относительно совместимых моделей “WALKMAN” и устройств USB (стр. 18).
- “WALKMAN” или устройство USB не работает надлежащим образом. Подробные сведения о решении этой проблемы приведены в инструкции по эксплуатации, прилагаемой к “WALKMAN” или устройству USB. Если проблема не устраняется, обратитесь к ближайшему дилеру Sony.

Не удается начать воспроизведение.

- Выключите систему и повторно подсоедините “WALKMAN” или устройство USB, а затем включите систему.
- Проверьте информацию на веб-сайтах относительно совместимых моделей “WALKMAN” и устройств USB (стр. 18).
- Нажмите кнопку  (или кнопку  на аппарате) для начала воспроизведения.

Воспроизведение не начинается с первой дорожки.

- Для устройства USB установите режим воспроизведения в режим обычного воспроизведения на этой системе. Для “WALKMAN” установите режим воспроизведения в режим обычного воспроизведения с помощью функции на “WALKMAN”.

Файлы воспроизвести невозможно (только устройство USB).

- Аудиофайл не имеет расширения “.mp3”, “.wma” или “.m4a”.
- Данные не сохраняются в форматах MP3/WMA/AAC.
- Устройство хранения данных USB, отформатированное в системах, отличных от FAT16 или FAT32, не поддерживается.*
- Если Вы разделили устройство хранения данных USB на разделы, возможно воспроизведение только файлов в первом разделе.
- Воспроизведение возможно до 8 уровней.
- Количество папок превысило 999.
- Количество файлов превысило 999.
- Файлы, закодированные или защищенные паролем и т.п., не могут воспроизводиться.

* Данная система поддерживает FAT16 и FAT32, однако некоторые устройства хранения данных USB могут не поддерживать обе системы FAT. Для получения подробных сведений см. руководство по эксплуатации каждого устройства хранения данных USB или же обратитесь к производителю.

Тюнер

Сильный шум или помехи, или же станции не принимаются. (На дисплее мигает индикация “TUNED” или “ST”.)

- Подсоедините антенну надлежащим образом.
- Найдите место и направление, обеспечивающее хороший прием, а затем снова установите антенну.
- Во избежание создания помех держите антенны подальше от шнуров акустических систем, сетевого шнура и USB-кабеля.

- Отключите расположенное поблизости электрическое оборудование.

Одновременно можно слушать несколько радиостанций.

- Найдите место и направление, обеспечивающее хороший прием, а затем снова установите антенну.
- Свяжите антенные кабели с помощью, например, приобретенной отдельно зажимной скобы, и отрегулируйте длину кабелей.

Для изменения интервала настройки AM

Интервал настройки AM предварительно установлен на фирме-изготовителе на 9 кГц или 10 кГц (для некоторых регионов: этой функции нет в европейских и российских моделях). Используйте кнопки на аппарате для изменения интервала настройки AM-радиовещания.

- 1 Настройте приемник на станцию AM, а затем выключите систему.
- 2 Нажмите кнопку DISPLAY для отображения часов.
- 3 Удерживая нажатой кнопку ►►I, нажмите кнопку I/⏻. Все предварительно установленные станции AM будут удалены. Для сброса интервала настройки к заводской предварительной установке повторите действия процедуры.

Для улучшения качества приема тюнера

Выключите питание CD-проигрывателя/“WALKMAN”/устройства USB с помощью функции управления питанием. По умолчанию питание CD-проигрывателя/“WALKMAN”/устройства USB включено. Используйте кнопки на аппарате для выключения питания CD-проигрывателя/“WALKMAN”/устройства USB.

- 1 Нажимайте повторно кнопку **FUNCTION +/-** для выбора функции **CD**.
- 2 Нажмите кнопку **I/⏻** для выключения системы.
- 3 После того как индикация **"STANDBY"** перестанет мигать, нажмите кнопку **DISPLAY** для отображения часов, а затем нажмите кнопку **I/⏻**, удерживая нажатой кнопку **■**.
Появится индикация **"PWR MNG OFF"**. При выключенном питании **CD-проигрывателя/"WALKMAN"/** устройства **USB** время доступа к диску увеличивается. К тому же, если выбрана функция **TUNER**, питание не подается на **"WALKMAN"** и устройство **USB**, поэтому эти устройства не распознаются, даже если они подключены.
Для включения питания **CD-проигрывателя/"WALKMAN"/** устройства **USB** повторяйте процедуру до тех пор, пока не появится индикация **"PWR MNG ON"**.

Для сброса системы к заводским установкам

Если система все равно не функционирует надлежащим образом, сбросьте систему к заводским установкам.

Используйте кнопки на аппарате для возвращения настроек системы к заводским установкам.

- 1 Отсоедините и повторно подсоедините шнур питания, а затем включите систему.
- 2 Удерживайте нажатыми кнопки **■** и **ENTER**, а затем нажмите кнопку **I/⏻**. Удаляются все определенные пользователем установки, такие как предварительно установленные радиостанции, таймер и часы.

Сообщения

Одно из следующих сообщений может появиться или мигать на дисплее передней панели во время работы.

CANNOT PLAY

Вы пытались воспроизвести неподдерживаемый файл на устройстве **USB**.

COMPLETE

- Операция предварительной установки радиоприемника завершена нормально.
- Аудиофайл или папка на устройстве **USB** удален(а).

DATA ERROR

Вы пытались воспроизвести поврежденный файл на устройстве **USB**.

DEVICE ERROR

"WALKMAN" или устройство **USB** распознать невозможно или подсоединено неизвестное устройство (стр. 35, 36).

DEVICE FULL

"WALKMAN" или устройство **USB** заполнено.

ERASE ERROR

Сбой удаления аудиофайлов или папок на устройстве USB.

ERROR

- “WALKMAN” или устройство USB распознать невозможно или подсоединено неизвестное устройство (стр. 35, 36).
- В начале воспроизведения в “WALKMAN” или устройстве USB возникла неизвестная неисправность.

FATAL ERROR

“WALKMAN” или устройство USB было отключено во время выполнения операций, например, передачи или удаления аудиофайлов или папок.

FOLDER FULL

Количество папок на “WALKMAN” или устройстве USB достигло максимума.

FULL

Вы пытались запрограммировать более 25 дорожек или файлов (фрагментов).

LOCKED

Система не извлекает диск. Обратитесь к ближайшему дилеру Sony.

NoDEVICE

Устройство USB не подсоединено или подсоединенное устройство USB остановлено.

NO DISC

В проигрывателе нет диска, или же Вы вставили диск, который невозможно воспроизвести.

NoMEMORY

Выбранная для воспроизведения или передачи память не имеет носителя памяти, вставленного в устройство USB.

NO STEP

Все запрограммированные дорожки или файлы удалены.

NO TRACK

Воспроизводимые файлы на устройстве USB не загружены в систему.

NOT USED

Вы пытались выполнить специфическую операцию в условиях, когда эта операция запрещена.

NO SUPPORT

Подсоединено устройство USB, которое не поддерживается системой.

OVER

Вы достигли конца диска при нажатии на кнопку ►► во время воспроизведения или паузы.

PROTECTED

Вы пытались выполнить передачу или удаление данных на устройстве USB с защитой от записи.

PUSH STOP

- Вы нажали кнопку PLAY MODE во время воспроизведения.
- Вы нажали кнопки, функционирование которых возможно только при остановленном воспроизведении.

READING

- Система считывает информацию на диске. Некоторые кнопки недоступны.
- Система пытается распознать устройство USB.

Продолжение следует 

REC ERROR

Передача данных не началась, приостановлена на полпути или по другим причинам не может быть выполнена (стр. 35).

REMOVED

Устройство USB удалено.

STORAGE DRIVE

Подсоединено устройство USB.

TIME NG

Время начала и окончания воспроизведения по таймеру установлены в одно и то же время.

TRACK FULL

Количество файлов на "WALKMAN" или устройстве USB достигло максимума.

Примеры индикаций

Индикация	значение
2	2 (два)
5	5 (пять)
6	6 (шесть)
8	8 (восемь)
0	0 (ноль)
A	A
B	B
D	D
G	G
H	H
K	K
M	M
O	O
Q	Q
R	R
S	S
Z	Z
	! или
”	”
\$	\$
%	%
,	,
.	.
?	?
@	@
^	^

Меры предосторожности

Диски, которые система МОЖЕТ воспроизводить

- Аудио CD
- CD-R/CD-RW (аудио данные/файлы MP3)

Диски, которые система НЕ МОЖЕТ воспроизводить

- CD-ROM
- CD-R/CD-RW, записанные в форматах, отличных от музыкальных CD или MP3-форматов, соответствующих уровню 1/уровню 2 по ISO9660, Joliet.
- CD-R/CD-RW, записанные в мультисессионном режиме, которые не были завершены “закрытием сессии”
- CD-R/CD-RW плохого качества, поцарапанные или грязные CD-R/CD-RW или же CD-R/CD-RW, записанные с помощью несовместимого записывающего устройства
- CD-R/CD-RW, которые не завершены надлежащим образом
- Диски, содержащие файлы, отличные от файлов MPEG 1 Audio Layer-3 (MP3)
- Диски нестандартной формы (например, в форме сердца, квадрата, звезды)
- Диски с приклеенными к ним липкой лентой, бумагой или этикеткой
- Взятые на прокат или бывшие в употреблении диски с прикрепленными к ним наклейками, клей на которых выходит за пределы наклейки
- Диски, этикетки на которых напечатаны с применением липких на ощупь чернил

Примечания относительно дисков

- Перед воспроизведением диска очистите диск с помощью протирающей тряпки от центра к краям.
- Не очищайте диск с помощью растворителей, таких как бензиновый разбавитель, или имеющихся в продаже очистителей или антистатических аэрозолей, предназначенных для виниловых долгоиграющих пластинок.
- Не подвергайте диски воздействию прямых солнечных лучей или источников тепла, таких как воздуховоды для горячего воздуха, не оставляйте их в машине, припаркованной под прямыми солнечными лучами.

О мерах безопасности

- Полностью отсоединяйте шнур питания (провод электропитания) от сетевой розетки (сети электроснабжения), если не предполагается использовать аппарат в течение продолжительного периода времени. При отсоединении аппарата всегда держите штепсельную вилку. Ни в коем случае не тяните за сам шнур.
- При попадании в систему любого предмета или жидкости, прежде чем использовать систему, ее следует отключить и проверить в мастерской квалифицированного обслуживания.
- Сетевой шнур может быть заменен только в сервисном центре квалифицированного обслуживания.

О расположении

- Не размещайте систему в наклонном положении или в местах горячих, холодных, пыльных, грязных или сырых, с недостатком вентиляции или местах, подверженных вибрации, воздействию прямого солнечного или яркого света.

Продолжение следует 

- Будьте осторожны при размещении аппарата или акустических систем на специально обработанных поверхностях (например, воском, маслом, полиролем), так как это может привести к появлению пятен или обесцвечиванию.
- Если систему внесли в помещение из холодного или жаркого места или поместили в сырой комнате, на линзах внутри CD-проигрывателя может сконцентрироваться влага, что может вызвать неисправность системы. В данной ситуации извлеките диск и оставьте систему включенной примерно в течение часа до испарения влаги.

О внутренней генерации тепла

- Внутренняя генерация тепла в аппарате во время работы является нормальной и не должна вызывать тревогу.
- Не прикасайтесь к корпусу, если аппарат непрерывно использовался на большой громкости, потому что корпус может нагреваться.
- Не закрывайте вентиляционные отверстия.

Об акустической системе

Данная акустическая система не экранирована от магнитных полей, и изображение расположенного поблизости телевизора может быть искажено магнитными полями. В данной ситуации отключите телевизор, подождите от 15 до 30 минут, и снова включите его. Если улучшений нет, отодвиньте акустические системы подальше от телевизора.

Очистка корпуса

Очищайте данную систему мягкой тканью, слегка смоченной в мягком моющем растворе. Не используйте никакие типы наждачной бумаги, чистящих порошков, или растворителей, таких как разбавитель, бензин или спирт.

Технические характеристики

Основной аппарат

Секция усилителя

Европейская и российская модели:

Выходная мощность по стандарту DIN (номинальная):

4 + 4 Вт (4 Ом при 1 кГц, DIN)

Непрерывная среднеквадратическая выходная мощность (для справок):

5 + 5 Вт (4 Ом при 1 кГц, суммарный коэффициент гармоник 10%)

Музыкальная выходная мощность (для справок):

9 + 9 Вт (4 Ом при 1 кГц, суммарный коэффициент гармоник 10%)

Прочие модели:

Выходная мощность по стандарту DIN (номинальная):

4 + 4 Вт (4 Ом при 1 кГц, DIN)

Непрерывная среднеквадратическая выходная мощность (для справок):

5 + 5 Вт (4 Ом при 1 кГц, суммарный коэффициент гармоник 10%)

Выходы

AUDIO IN (стереофоническое мини-гнездо):

Напряжение 775 мВ, полное сопротивление 22 Ом

Выходы

PHONES (стереофоническое мини-гнездо):

для подключения наушников с полным сопротивлением 8 Ом или более

SPEAKER: допускается полное сопротивление 4 Ом

Секция устройства USB

Поддерживаемая скорость передачи данных:

MP3 (MPEG 1 Audio Layer-3):
32 — 320 кбит/с, переменный поток данных
WMA: 32 — 192 кбит/с, переменный поток данных
AAC: 48 — 320 кбит/с

Частота дискретизации:

MP3 (MPEG 1 Audio Layer-3):
32/44,1/48 кГц
WMA: 44,1 кГц
AAC: 44,1 кГц

Порт  (USB):

Максимальный ток:
500 мА

Прочие модели:

530 — 1710 кГц (с шагом 10 кГц)
531 — 1710 кГц (с шагом 9 кГц)

Антенна: Рамочная антенна AM
Промежуточная частота: 450 кГц

Акустическая система

Акустическая система:

Полный диапазон частот, с отражателем басов, 80 мм, конический тип

Номинальное полное сопротивление:
4 Ом

Размеры (ш/в/г):

Приблиз. 130 × 221 × 135 мм

Масса: Приблиз. 0,7 кг каждая акустическая система

Секция CD-проигрывателя

Система:

Система компакт-дисков и цифровая аудиосистема

Характеристики лазерного диода

Продолжительность эмиссии: непрерывная

Выходная мощность лазера*:

Менее чем ем 44,6 мкВт

* Данная выходная мощность представляет величину, измеренную на расстоянии 200 мм от поверхности объектива на блоке оптического звукозаписывателя с апертурой в 7 мм.

Частотная характеристика:

20 Гц — 20 кГц

Отношение сигнал/шум: Более 90 дБ

Динамический диапазон: Более 90 дБ

Секция тюнера

Стерефонический тюнер FM, супергетеродинный тюнер FM/AM

Секция FM-тюнера:

Диапазон настройки:

87,5 — 108,0 МГц (с шагом 50 кГц)

Антенна: Проволочная антенна FM

Промежуточная частота: 10,7 МГц

Секция AM-тюнера:

Диапазон настройки:

Европейская и российская модели:
531 — 1602 кГц (с шагом 9 кГц)

Система в целом

Требования по электропитанию

Европейская и российская модели:
230 В переменного тока, частота 50/60 Гц

Модели для Латинской Америки (кроме Мексики): 110 — 120 или 220 — 240 В переменного тока, частота 50/60 Гц, регулируемого с помощью переключателя напряжения

Модель для Мексики: 120 В переменного тока, частота 60 Гц

Потребляемая мощность: 28 Вт

Размеры (ш/в/г) (не включая акустические системы):

Приблиз. 200 × 221 × 205 мм

Масса (не включая акустические системы): Приблиз. 2,2 кг

Прилагаемые принадлежности:

Пульт дистанционного управления (1), батарейки R6 (размера AA) (2), проволочная FM-антенна/рамочная AM-антенна (1), оральные приставки для “WALKMAN” (2)

Конструкция и технические характеристики могут быть изменены без уведомления.

В некоторых печатных платах галогенированные огнезащитные составы не используются.

УВАГА

Щоби зменшити ризик пожежі, не закривайте вентиляційні отвори пристрою газетами, скатертинами, фіранками і подібними предметами. Також не ставте на пристрій джерела відкритого вогню, такі як запалені свічки.

Щоби зменшити ризик пожежі або ураження струмом, слідкуйте за тим, щоб на пристрій не потрапляли краплі або бризки рідини; не ставте на пристрій посудини з водою, наприклад, вази.

Не встановлюйте пристрій у місцях із обмеженим доступом повітря, таких як книжкова шафа чи вбудована поличка.

Оскільки пристрій можна вимкнути, від'єднавши штекер від мережі, підключайте пристрій до легкодоступної розетки змінного струму. Якщо ви зауважите, що пристрій функціонує ненормально, негайно вийміть штекер із розетки змінного струму.

Слідкуйте за тим, щоб батареї або пристрій зі встановленою батареєю не контактували з надмірним теплом, наприклад не перебували під прямим сонячним промінням, поблизу відкритого вогню та ін.

Надмірний звук, що лунає з навушників, може спричинити втрату слуху.

ЗАСТЕРЕЖЕННЯ

Використання оптичних пристроїв з даним виробом є небезпечним для очей.

За винятком покупок у США та Канаді

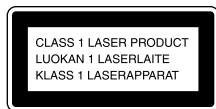

Цей пристрій має рейтинг лазерного виробу класу 1. Відповідне маркування знаходиться на задній панелі пристрою.

Повідомлення для покупців: подана далі інформація стосується лише обладнання, яке продається у країнах, де застосовуються Директиви ЄС.

Виробником цього товару є корпорація Sony, офіс якої розташований за адресою: 1-7-1 Konan Minato-ku, Tokyo, 108-0075 Japan (Японія).

Уповноважений представник з питань ЕМС (Електромагнітна сумісність) та безпеки товарів – Sony Deutschland GmbH, адреса: Hedelfinger Strasse 61, 70327 Stuttgart, Germany (Німеччина).

З приводу обслуговування або гарантії звертайтеся за адресами, вказаними в окремих документах, що обумовлюють питання гарантії та обслуговування.



Переробка старого електричного та електронного обладнання (діє у межах країн Європейського союзу та інших країн Європи з окремими системами збору)

Наявність такої емблеми на продукті або на його упаковці вказує на те, що цей продукт не є побутовим відходом. Його потрібно передати до відповідного пункту збору електричного та електронного обладнання для переробки. Забезпечив належну переробку цього продукту, ви допоможете запобігти потенційно негативним наслідкам впливу на зовнішнє середовище та людське здоров'я, які спричиняються невідповідною переробкою цього продукту. Переробка матеріалів допоможе зберегти природні ресурси. Для отримання детальної інформації про переробку цього продукту зверніться до органу місцевої адміністрації, служби переробки побутових відходів або до магазину, в якому ви придбали продукт. Аксесуари, що входять до комплекту програвача: пульт дистанційного керування



Переробка використаних елементів живлення (директива діє у межах країн Європейського Союзу та інших країн Європи з окремими роздільними системами збору відходів)

Даний знак на елементі живлення або упаковці означає, що елемент живлення, який використовується для роботи цього пристрою, не можна утилізувати разом з іншими побутовими відходами. На деяких елементах живлення цей знак може використовуватись у комбінації з позначенням хімічного елемента. Якщо елемент живлення містить більше ніж 0,0005% ртуті або 0,004% свинцю, наводиться відповідне позначення хімічного елемента ртуті (Hg) або свинцю (Pb). Забезпечивши належну переробку використаних елементів живлення, ви допоможете запобігти потенційно негативним наслідкам впливу на зовнішнє середовище та людське здоров'я, які спричиняються невідповідною переробкою елементів живлення. Вторинна переробка матеріалів сприяє збереженню природних ресурсів. При роботі пристроїв, для якихіз метою безпеки, виконання яких-небудь дій або збереження наявних у пам'яті пристроїв даних необхідна подача постійного живлення від вбудованого елемента живлення, заміну такого елемента живлення варто робити тільки в уповноважених сервісних центрах.

Для правильної переробки використаних елементів живлення після закінчення терміну їх служби, здавайте їх у відповідний пункт збору електронного й електричного обладнання.

Стосовно використання інших елементів живлення дивіться інформацію в розділі, у якому дані інструкції з безпечного витягнення елементів живлення із пристрою. Здавайте використані елементи живлення у відповідні пункт збору й переробки використаних елементів живлення.

Для одержання більш докладної інформації про вторинну переробку даного виробу або використаного елемента живлення, будь ласка, звертайтеся до органу місцевої адміністрації, служби збору побутових відходів або до магазину, в якому ви придбали виріб.

Примітка щодо дисків DualDisc

Диски DualDisc – це двосторонні диски, які поєднують дані DVD, записані на одній стороні, із цифровими аудіоданими, записаними на іншій стороні. Однак, оскільки формат сторони для запису аудіоматеріалу не відповідає стандарту компакт-дисків (CD), ми не гарантуємо, що аудіодані на цьому пристрої відтворюватимуться належним чином.

Музичні диски, закодовані з використанням технологій захисту авторських прав

Цей товар призначений для відтворення дисків, які відповідають стандарту компакт-дисків (CD). Останнім часом деякі записуючі компанії пропонують різноманітні музичні диски, закодовані з використанням технологій захисту авторських прав. Слід пам'ятати, що серед цих дисків можуть бути такі, що не відповідають стандарту компакт-дисків (CD) та можуть не відтворюватись цим виробом.

Примітка щодо вмісту, захищеного авторським правом

Перенесену музику можна використовувати лише в приватних цілях. Для використання музики поза цим обмеженням потрібно мати дозвіл власників авторських прав.

Повідомлення про ліцензію та товарний знак

- «WALKMAN» та логотип «WALKMAN» є зареєстрованими торговими знаками корпорації Sony Corporation.
- Ліцензія на технологію звукового кодування MPEG Layer-3 та патенти отримані від Fraunhofer IIS і Thomson.
- Windows Media є зареєстрованим товарним знаком корпорації Майкрософт (Microsoft Corporation) в США і/або в інших країнах.
- Знак і логотипи Bluetooth є власністю компанії Bluetooth SIG, Inc. і будь-яке використання цих товарних знаків компанією Sony Corporation здійснюється згідно з ліцензією. Решта товарних знаків та назв відповідно належать їх власникам.

Зміст

Огляд деталей та елементів керування	6
--	---

Початок роботи

Безпечно підключення системи	11
Встановлення годинника	14

Операції

Відтворення з компакт-диска або MP3-диска	15
Відтворення радіопередач	17
Перед використанням програвача «WALKMAN» і USB-пристрою із цією системою	18
Перенесення музичних файлів із диска на програвач «WALKMAN» або USB-пристрій	20
Відтворення файлів із програвача «WALKMAN»	24
Відтворення файлів із USB-пристрою	26
Створення власної програми (Програмоване відтворення)	27
Використання додаткових аудіопристроїв	29
Регулювання звуку	29
Змінення вигляду дисплея	30
Використання таймерів	31

Додаткова інформація

Усунення несправностей	33
Повідомлення	38
Застереження	41
Технічні характеристики	42

Огляд деталей та елементів керування

Цей посібник в основному описує використання пульта дистанційного керування для управління пристроєм, проте такі самі дії можна виконати, використовуючи кнопки з ідентичними або подібними назвами на корпусі пристрою.

Основний пристрій

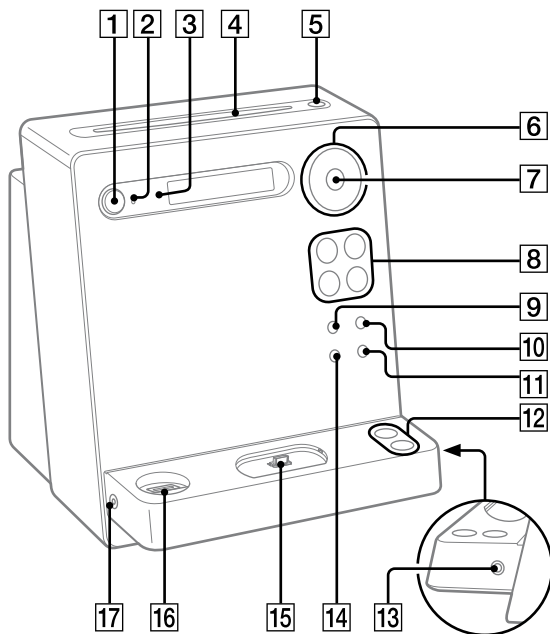

1

Кнопка **I/⏻** (живлення)
(стор. 14, 32)

Використовується для увімкнення/
вимкнення системи.

2

Індикатор **STANDBY** (стор. 30,
33)

Засвічується, коли система вимкнена.

3

Сенсор пульта дистанційного
керування (стор. 33)

4

Відсік для диска

5

Кнопка **▲** (виймання диска)

Використовується для виймання
дисків.

6

Кнопка **📁 +/-** (вибір папки)
(стор. 15, 21, 23, 26, 27)

Використовується для вибору папки.

Кнопка **TUNE +/-**

(налаштування) (стор. 17)

Використовується для налаштування
на потрібну станцію.

Кнопка **◀◀/▶▶** (перехід
назад/вперед) (стор. 15, 22, 23,
25, 26, 27)

Використовується для вибору звукової
доріжки чи файлу.

Кнопка **◀◀/▶▶**

(прокручування назад/вперед)
(стор. 15, 25, 26)

Натисніть цю кнопку, щоби знайти
потрібний фрагмент звукової доріжки
чи файлу.

7

Кнопка **ENTER** (стор. 14, 17, 21,
22, 23, 28, 31, 32)

Використовується для застосування
налаштувань.

8

Кнопки відтворення та кнопки
керування

Кнопка **▶||** (відтворення/пауза)
(стор. 15, 24, 25, 26)

Використовується для запуску або
призупинення відтворення диска,
програвача «WALKMAN» або
додаткового USB-пристрою.

Кнопка **■** (стоп) (стор. 15, 17, 22,
23, 25, 26)

Використовується для зупинки
відтворення диска, програвача
«WALKMAN» або додаткового USB-
пристрою.

Кнопка **FUNCTION +/-** (стор. 15,
17, 21, 22, 23, 24, 26, 27, 29)

Натисніть, щоби вибрати потрібний
режим.

9

Кнопка **REC TO USB** (стор. 21)

Використовується для перенесення
музичних файлів із диска на
під'єднаний додатковий USB-
пристрій.

10

Кнопка **REC TO WALKMAN**
(стор. 21)

Використовується для перенесення
музичних файлів із диска на
під'єднаний програвач «WALKMAN».

Продовження 

11

Кнопка DSGX (стор. 29)

Використовується для вибору звукових ефектів.

12

Кнопка VOLUME +/-

Використовується для регулювання гучності.

13

Роз'єм AUDIO IN

Використовується для під'єднання додаткового аудіопристрою.

14

Кнопка USB ERASE (стор. 23)

Використовується для видалення аудіофайлів або папок з під'єданого програвача «WALKMAN» або USB-пристрою.

У разі підключення програвача «WALKMAN» обов'язково дотримуйтесь процедури під'єднання, описаної на стор. 22.

15

**WM-PORT (роз'єм «WALKMAN»)
(стор. 21, 24)**

Використовується для під'єднання програвача «WALKMAN».

16

Порт USB (стор. 21, 22, 26)

Використовується для під'єднання додаткового USB-пристрою.

17

Роз'єм PHONES

Використовується для під'єднання навушників.

Пульт дистанційного керування

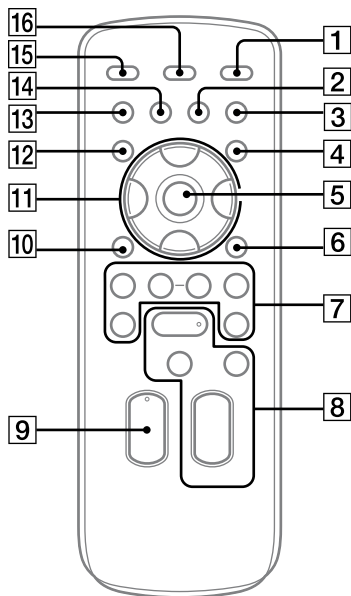

1

Кнопка I/O (живлення)

(стор. 14, 32)

Використовується для увімкнення/вимкнення системи.

2

Кнопка CLEAR (стор. 28)

Використовується для видалення запрограмованої звукової доріжки чи файлу.

3

Кнопка EQ (стор. 29)

Використовується для вибору звукових ефектів.

4

Кнопка TIMER MENU (стор. 14, 31, 32)

Використовується для встановлення годинника і таймера відтворення.

5

Кнопка ⊕ (введення) (стор. 14, 17, 21, 22, 23, 28, 31, 32)

Використовується для застосування налаштувань.

6

Кнопка TOOL MENU (стор. 22, 23)

Використовується для видалення аудіофайлів або папок з під'єданого програвача «WALKMAN» або USB-пристрою.

Натисніть, щоб вибрати з якої пам'яті слід читати файли, у випадку, якщо USB-пристрій має більше ніж одну пам'ять.

7

Кнопка +/- (налаштування) (стор. 17)

Використовується для налаштування на потрібну станцію.

Кнопка ◀◀/▶▶ (перехід назад/вперед) (стор. 15, 22, 23, 25, 26, 27)

Використовується для вибору звукової доріжки чи файлу.

Кнопка 📁 +/- (вибір папки) (стор. 15, 21, 23, 26, 27)

Використовується для вибору папки.

Кнопка ◀◀/▶▶

(прокручування назад/вперед) (стор. 15, 25, 26)

Натисніть цю кнопку, щоби знайти потрібний фрагмент звукової доріжки чи файлу.

8

Кнопки відтворення та кнопки керування

Кнопка ▶ (відтворення) (стор. 15, 24, 26)

Використовується для запуску відтворення.

Кнопка || (пауза) (стор. 15, 25, 26)

Використовується для призупинення відтворення.

Кнопка ■ (стоп) (стор. 15, 17, 22, 23, 25, 26)

Використовується для зупинки відтворення диска, програвача «WALKMAN» або додаткового USB-пристрою.

Кнопка FUNCTION +/- (стор. 15, 17, 21, 22, 23, 24, 26, 27, 29)

Натисніть, щоби вибрати потрібний режим.

9

Кнопка VOLUME +/-

Використовується для регулювання гучності.





10

Кнопка ↶ RETURN

Натисніть для повернення у попереднє меню.

Продовження 

11

Кнопка /// (стор. 14, 25, 31, 32)

Використовується для вибору пунктів меню.

Використовується для переходу до наступної (попередньої) папки, якщо підключено програвач «WALKMAN».

12

Кнопка TUNER MEMORY
(стор. 17)

Використовується для збереження радіостанції.

13

Кнопка PLAY MODE/TUNING
MODE (стор. 16, 17, 26, 27, 28)

Використовується для вибору режиму відтворення диска чи додаткового USB-пристрою.

Використовується для вибору режиму налаштування радіоприймача.

14

Кнопка REPEAT/FM MODE
(стор. 15, 17, 26)

Використовується для увімкнення повторюваного відтворення вмісту диска, однієї звукової доріжки чи файлу.

Використовується для вибору режиму прийому FM-мовлення (моно або стерео).

15

Кнопка SLEEP (стор. 31)

Використовується для встановлення таймера сну.

16

Кнопка DISPLAY (стор. 28, 30)

Використовується для зміни інформації, що виводиться на дисплей.

Безпечно підключення системи

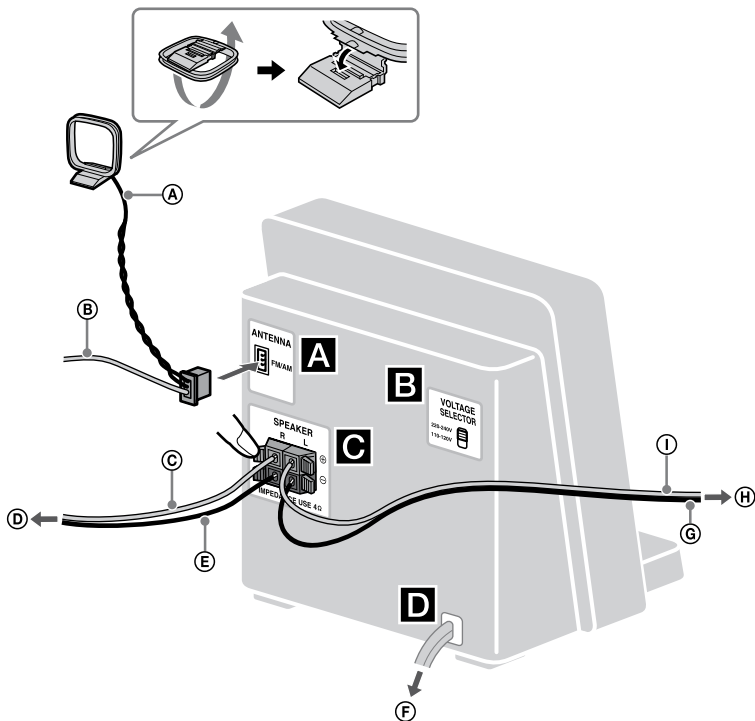

- Ⓐ Контурна АМ-антена
- Ⓑ FM-антена (розташовується горизонтально.)
- Ⓒ Кабель гучномовця (червоний/⊕)
- Ⓓ До правого гучномовця
- Ⓔ Кабель гучномовця (чорний/⊖)

- Ⓕ До розетки
- Ⓖ Кабель гучномовця (чорний/⊖)
- Ⓗ До лівого гучномовця
- Ⓙ Кабель гучномовця (червоний/⊕)

A Антени

Знайдіть місце розташування та положення, за яких прийом сигналу найкращий, а тоді встановлюйте антени.

Антени мають знаходитись на певній відстані від кабелів гучномовців, шнура живлення та USB-кабелю – щоби уникнути появи шумів.

B Перемикач напруги

Якщо у Вас модель із регулятором напруги (VOLTAGE SELECTOR), встановіть регулятор напруги відповідно до напруги в місцевій мережі.

Для моделей, які продаються в країнах Латинської Америки (крім Мексики): встановіть VOLTAGE SELECTOR на 220 – 240 В або 110 – 120 В.

C Гучномовці

Вставте в роз'єми лише оголені частини кабелів.

D Живлення

Під'єднайте шнур живлення до розетки. Якщо штепсельна вилка не відповідає розміру розетки, зніміть перехідник, який додається (лише для моделей, обладнаних перехідником).

Встановлення батарей

Посуньте й зніміть кришку відсіку для батарей і вставте дві батареї R6 (розмір AA, постачаються в комплекті), вкладаючи їх спершу стороною з маркуванням  та звертаючи увагу на полярність, як показано нижче.

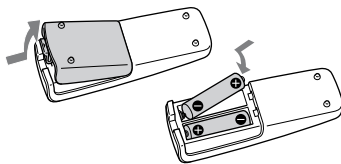

Примітки

- За умов нормального використання батареї повинні служити близько шести місяців.
- Не використовуйте одночасно стару та нову батареї або батареї різних типів.
- Якщо Ви не користуєтесь пультом дистанційного керування протягом тривалого часу, вийміть батареї, щоби уникнути його пошкодження внаслідок витікання рідини з батарей та корозії.
- Слідкуйте за тим, щоби пристрій із батареями не перебував під дією надмірного тепла, наприклад, під прямими сонячними променями, поблизу відкритого вогню тощо.

Використання програвача «WALKMAN»

Програвач «WALKMAN», який обладнано портом WM-PORT, можна під'єднати до роз'єму WM-PORT на системі, використовуючи одне з овальних пристосувань для моделей «WALKMAN» (типу А або В). Нижче наведено опис дій для встановлення та знімання програвача із використанням овального пристосування А.

Овальні пристосування для моделей «WALKMAN»

Перелічені нижче моделі «WALKMAN» сумісні з овальними пристосуваннями, які входять до комплекту.

Слід обов'язково використовувати сумісне овальне пристосування для програвача «WALKMAN». Тип пристосування (А або В) вказано знизу на самому пристосуванні.

Пристосування типу А Сумісні моделі «WALKMAN»:

серія NW-S600, серія NW-S700F, серія NW-A800, серія NWZ-A810, серія NWZ-A820, серія NWZ-A820K, серія NWZ-A720, серія NWZ-S730, серія NWZ-S630, серія NWZ-E430

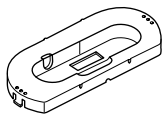

Пристосування типу В Сумісні моделі «WALKMAN»:

серія NWZ-S510, серія NWZ-S610F, серія NWZ-X1000

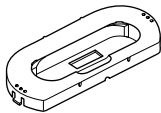

Встановіть відповідне овальне пристосування для програвача «WALKMAN».

Отвір у порту WM-PORT повинен збігатися із виступом на лівій частині пристосування.

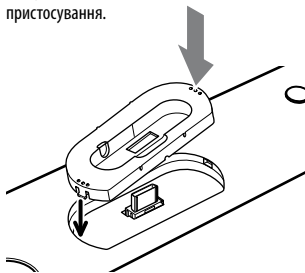

Продовження 

Знімання овального пристосування для програвача «WALKMAN»

Натисніть на праву частину пристосування.

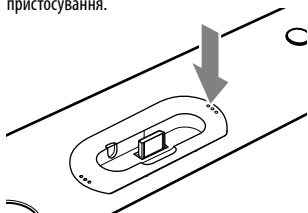

Коли ліва частина підніметься, візьміть за пристосування і зніміть його.



Встановлення годинника

Для встановлення годинника використовуйте кнопки на пульті дистанційного керування.

- 1** Увімкніть систему.
Натисніть I/⏻.
- 2** Виберіть режим налаштування годинника.
Натисніть кнопку TIMER MENU. Якщо блимає напис «PLAY SET», за допомогою ▲/▼ виберіть пункт «CLOCK» і натисніть кнопку ⊕.
- 3** Встановіть час.
За допомогою кнопок ▲/▼ встановіть потрібну годину і натисніть ⊕.
- 4** Таким самим чином встановіть хвилини.

Примітка

Налаштування годинника буде втрачено, якщо Ви від'єднаєте шнур живлення від розетки або у випадку збою в енергопостачанні.

Відображення годинника, коли систему вимкнено

Натисніть кнопку DISPLAY. Годинник відобразиться приблизно протягом 8 секунд.

Відтворення з компакт-диска або MP3-диска

1 Виберіть режим компакт-диска.
Натисніть кілька разів кнопку FUNCTION +/-.

2 Вставте диск.
Вставте диск у відсік для дисків етикеткою догори.



Примітки

- Коли ви вмикаєте систему, диск не приймається у відсік для дисків, поки на дисплеї не з'явиться напис «NO DISC». Не намагайтесь заштовхнути диск всередину, поки не з'явиться напис «NO DISC».
- Не встановлюйте диски нестандартної форми (наприклад, у формі серця, квадрата, зірки). Диск може власти всередину системи й призвести до невіправного пошкодження.
- Натискаючи кнопку ▲ на системі і повторно вставляючи диск, який з'явився з відсіку, не намагайтесь просто заштовхнути його. Вийміть диск із відсіку і встановіть його ще раз.
- Не вмикайте систему, якщо диск наполовину встановлено у відсік. Такі дії можуть призвести до падіння диска.

- Не використовуйте диски зі стрічкою, упаковкою чи клеєм на поверхні, оскільки це може призвести до несправної роботи пристрою.
- Виймаючи диск, тримайте його за краї. Не торкайтеся поверхні диска.
- Не заштовхуйте диск у відсік для дисків, якщо систему вимкнено. Такі дії можуть призвести до виникнення несправностей системи.
- Не завантажуйте диск діаметром 8 см за допомогою адаптера. Такі дії можуть призвести до виникнення несправностей системи.



3 Розпочніть відтворення.
Натисніть кнопку ► (або кнопку ►► на пристрої).

Інші операції

Щоби	Натисність
Призупинити відтворення	(або ►► на системі). Щоби відновити відтворення, натисніть цю кнопку ще раз.
Зупинити відтворення	■.
Вибрати папку на MP3-диску	⏮ +/- кілька разів поспіль.
Вибрати звукову доріжку чи файл	⏮/▶▶.
Знайти потрібний фрагмент звукової доріжки чи файлу	Під час відтворення натисніть і утримуйте кнопку ◀◀/▶▶ та відпустіть її в потрібний момент.
Вибрати режим повторюваного відтворення	REPEAT кілька разів поспіль, доки не з'явиться напис «REP» або «REP1».
Вийняти диск	▲ на пристрої.

Продовження ➡

Зміна режиму відтворення



Коли програвач зупинено, натисніть кілька разів посліпль кнопку PLAY MODE. Можна вибрати звичайне відтворення («*» для всіх MP3-файлів у папці на диску), відтворення в довільному порядку («SHUF») або « SHUF» для довільного відтворення папки) або програмоване відтворення («PGM»).

* Під час відтворення з компакт-диска формату CD-DA (аудіодиска) відтворення в режимі « (SHUF) відбувається так само, як і звичайне (SHUF) відтворення.

Примітки щодо повторюваного відтворення

- Усі звукові доріжки та файли на диску можна повторно відтворити до п'яти разів.
- Напис «REP1» означає повторення однієї доріжки, доки відтворення не буде зупинене.

Примітка щодо режиму відтворення в довільному порядку

Якщо систему вимкнути, вибраний режим відтворення в довільному порядку («SHUF» або « SHUF») буде скасовано і режим відтворення буде повернуто до звичайного («»).

Примітки щодо відтворення з MP3-дисків

- Не зберігайте на диску, що містить MP3-файли, файли інших типів та непотрібні папки.
- Папки, в котрих немає MP3-файлів, будуть пропущені.
- MP3-файли відтворюються в тому порядку, в якому вони записані на диску.
- Система може відтворювати лише ті MP3-файли, які мають розширення «.mp3».
- Навіть якщо назва файлу має розширення «.mp3», але сам файл є іншим, його відтворення може призвести до гучного шуму, який може стати причиною пошкодження системи гучномовців і несправної роботи самої системи.

- Максимально дозволена кількість:
 - папок – 150 (включаючи кореневу папку).
 - MP3-файлів – 255.
 - MP3-файлів та папок, які можуть міститися на одному диску – 256.
 - рівнів вкладених папок (деревовидна файлова структура) – 8.
- Ми не можемо гарантувати сумісність з усіма програмами кодування та запису MP3-даних, записуючими пристроями та носіями інформації. Несумісні MP3-диски можуть відтворюватися, викликаючи шуми або переривання звуку, або ж можуть не відтворюватися взагалі.

Примітки щодо відтворення дисків з багатосеансним записом

- Якщо на початку компакт-диска знаходиться сеанс CD-DA (або MP3), диск розпізнається як компакт-диск формату CD-DA (або MP3), і відтворення продовжується, допоки не буде виявлено інший сеанс.
- Диск, що містить записи різних форматів, розпізнається як диск формату CD-DA.

Відтворення радіопередач

- 1 Виберіть діапазон «TUNER FM» або «TUNER AM».

Натисніть кілька разів кнопку FUNCTION +/-.

- 2 Виконайте налаштування.

Автоматичний пошук

Натисніть кілька разів кнопку TUNING MODE, поки не з'явиться напис «AUTO», після чого натисніть кнопку +/- (або кнопку TUNE +/- на системі). Коли певну станцію буде налаштовано, пошук автоматично зупиняється і з'являються написи «TUNED» та «ST» (лише для трансляції у режимі стерео).

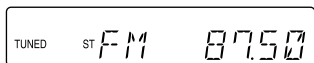

Якщо напис «TUNED» не з'являється, а пошук триває, натисніть кнопку **■**, щоб зупинити пошук, і виконайте ручне налаштування (див. нижче).

У разі налаштування станції, що надає послуги RDS, на дисплеї з'явиться назва радіостанції (лише для моделей, призначених для Європи та Великобританії).

Ручне налаштування

Щоб знайти потрібну станцію, кілька разів натисніть кнопку TUNING MODE, поки на дисплеї не з'явиться напис «MANUAL», а тоді натискайте кнопку +/- (чи кнопку TUNE +/- на пристрої).

Підказка

Щоб усунути статичні перешкоди прийомом слабкого стереосигналу FM-станції і вимкнути прийом цього сигналу, натисніть кілька разів кнопку FM MODE, поки не з'явиться напис «MONO».

Збереження радіостанції

Щоб зберегти радіостанції, використовуйте кнопки на пульті дистанційного керування.

- 1 Налаштуйте приймач на потрібну станцію.
- 2 Щоб вибрати режим пам'яті приймача, натисніть кнопку TUNER MEMORY.

Номер збереженої станції

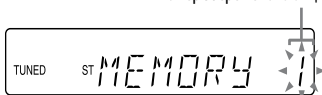

- 3 За допомогою кнопок +/-, виберіть потрібний номер для цієї станції.

Якщо в цій позиції вже збережено іншу станцію, її буде замінено новою.

- 4 Натисніть кнопку ⊕, щоб зберегти станцію.

Продовження 

- 5** Повторюючи кроки від 1 до 4, можна зберегти в пам'яті інші станції.

Можна зберегти до 20 FM-станцій та до 10 AM-станцій. У випадку від'єднання шнура живлення від розетки або збою в подачі електроенергії збережені станції зберігаються в пам'яті приблизно півдня.

- 6** Щоби викликати збережену радіостанцію, натискайте кнопку TUNING MODE до появи напису «PRESET», а тоді за допомогою кнопок +/- виберіть номер потрібної збереженої станції.

Перед використанням програвача «WALKMAN» і USB-пристрою із цією системою

Щоби дізнатися про сумісні моделі програвачів «WALKMAN» та USB-пристроїв, перегляньте вказані нижче сайти.

Не користуйтеся моделями програвачів «WALKMAN», які не підтримуються. Гарантійні умови не поширюються на варіанти експлуатації моделей, які не підтримуються.

Для користувачів у Європі та Росії:

<<http://support.sony-europe.com/>>

Для користувачів у

латиноамериканських країнах:

<<http://www.sony-latin.com/index.crp>>

Примітки

- Форматуючи програвачі «WALKMAN» або USB-пристрої, слід пам'ятати, що форматування потрібно здійснювати засобами самого пристрою або за допомогою призначеного для цієї моделі програмного забезпечення. У протилежному випадку можуть не перенестися належним чином на аудіозаписи чи файли програвач «WALKMAN» або USB-пристрій.
- Правильне функціонування не завжди може бути забезпечене навіть у випадку використання перелічених тут моделей програвачів «WALKMAN» або USB-пристроїв.
- Деякі з підтримуваних програвачів «WALKMAN» або USB-пристроїв можуть не продаватися у певних регіонах.
- Перш ніж під'єднати програвач «WALKMAN» до цієї системи, слід перевірити, чи на дисплеї пристрою більше не відображається напис «Creating Library» або «Creating Database».
- Не від'єднуйте програвач «WALKMAN» або USB-пристрій під час здійснення операцій перенесення або видалення аудіофайлів. Такі дії можуть призвести до пошкодження даних на програвачі «WALKMAN» або USB-пристрої чи до пошкодження самих пристроїв.
- Не з'єднуйте систему та програвач «WALKMAN» або USB-пристрій через USB-концентратор.
- У випадку під'єднання програвача «WALKMAN» або USB-пристрою система зчитує всі файли з його пам'яті. Якщо в пам'яті програвача «WALKMAN» або USB-пристрою міститься багато папок та файлів, зчитування інформації може тривати досить довго.
- Під час роботи з деякими програвачами «WALKMAN» або USB-пристроями система може реагувати на команди із затримкою.
- Ми не можемо гарантувати сумісність з усіма програмами кодування та запису, записуючими пристроями та носіями інформації. Несумісні програвачі «WALKMAN» або USB-пристрої можуть спричинити шуми або переривання звуку, або ж їх вміст може не відтворюватися взагалі.
- Ця система не забезпечує перенесення музичних файлів із диска або відтворення аудіофайлів на програвачі «WALKMAN» або USB-пристрої у таких випадках:
 - Якщо кількість аудіофайлів у папці перевищує 150.
 - Якщо кількість папок на програвачі «WALKMAN» або USB-пристрої перевищує 200.

Вказані кількості можуть коливатися, залежно від структури файлів і папок. Не зберігайте в пам'яті програвача «WALKMAN» або USB-пристрою, що містять аудіофайли, файли інших типів та непотрібні папки.

- Не користуйтеся моделями програвачів «WALKMAN», які не підтримуються. Гарантійні умови не поширюються на моделі, які не підтримуються.
- Якщо для під'єднання необхідно застосувати USB-кабель, використовуйте USB-кабель, який входить до комплекту під'єднаного пристрою. Щоби дізнатися більше про підключення USB-пристрою, перегляньте інструкцію з використання, що додається до нього.
- Може минути близько 10 секунд, поки з'явиться напис «READING» – це залежить від типу під'єданого USB-пристрою.

Використання системи для заряджання батарей

Увімкнену систему можна використовувати як зарядний пристрій для моделей програвачів «WALKMAN» та USB-пристроїв, які містять батареї з можливістю перезаряджання.

Заряджання починається з моменту, коли програвач «WALKMAN» або USB-пристрій під'єднано до порту  (USB) на системі. Стан заряджання відображається на дисплеї програвача «WALKMAN» або USB-пристрою. Детальнішу інформацію див. у посібнику користувача до програвача «WALKMAN» або USB-пристрою.

Примітка щодо заряджання програвача «WALKMAN» і USB-пристрою за допомогою цієї системи

Систему неможливо використовувати як зарядний пристрій у таких випадках.

- Живлення програвача компакт-дисків/програвача «WALKMAN»/USB-пристрою вимкнено, вибрано функцію приймача. Див. розділ «Покращення якості прийому» (стор. 37).
- Якщо систему вимкнено.

Перенесення музичних файлів із диска на програвач «WALKMAN» або USB-пристрій

Програвач «WALKMAN» або USB-пристрій можна під'єднати до системи і перенести на нього музичні файли з диска.

Переносити музичні файли можна лише з дисків формату CD-DA або MP3-дисків.

Ця система переносить файли у форматі MP3.

Для перенесення музичних файлів із компакт-диска на програвачі «WALKMAN» або USB-пристрої потрібен вільний простір приблизно в 1 Мб на хвилину. Під час перенесення музичних файлів з MP3-диска може знадобитися більше вільного простору.

Усі музичні файли з диска можна легко перенести на програвач «WALKMAN» або USB-пристрій (CD SYNC). Також можна перенести доріжку або файл MP3, який відтворюється у поточний момент (REC1).

- 1 Під'єднайте програвач «WALKMAN» до порту WM-PORT або USB-пристрій до порту  (USB).

Перенесення музичних файлів на програвач «WALKMAN»

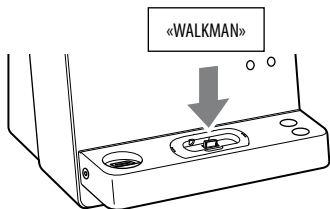

Перенесення музичних файлів на USB-пристрій

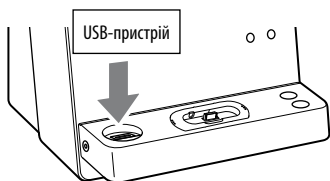

- 2 Виберіть режим компакт-диска.
Натисніть кілька разів кнопку FUNCTION +/-.
- 3 Вставте диск.
- 4 Щоб виконати перенесення файлів, встановіть програвач «WALKMAN» або USB-пристрій у режим очікування.

Синхронізоване перенесення даних (CD SYNC):

Натисніть на системі кнопку REC TO WALKMAN або REC TO USB.

Щоб перенести лише улюблені доріжки або MP3-файли з компакт-диска, створіть спочатку свою програму (див. розділ «Створення власної програми» (стор. 27)).

Щоб перенести лише MP3-файли, які зберігаються у певній папці на MP3-диску, перш ніж починати перенесення, натисніть кілька разів кнопку  +/- і виберіть потрібну папку.

REC1:

Запустіть відтворення доріжки або MP3-файлу, який потрібно перенести, після чого натисніть на системі кнопку REC TO WALKMAN або REC TO USB.

Блимає напис «REC», на дисплеї відображається цикл «CD SYNC (або «REC1»)», «FREExxxM» або «FREExxxG» (вільний простір у мегабайтах або гігабайтах на програвачі «WALKMAN» або USB-пристрої) і «PUSH ENTER». Програвач «WALKMAN» або USB-пристрій готовий до перенесення файлів, а програвач компакт-дисків призупиняє відтворення.

- 5 Почніть перенесення.

Натисніть кнопку  (або кнопку ENTER на системі).

Починається перенесення файлів.

Продовження 

Використання функції CD SYNC

Після завершення перенесення файлів доступ до програвача «WALKMAN» або USB-пристрою переривається, а програвач компакт-дисків зупиниться автоматично.

Використання режиму REC1

Після завершення перенесення файлів доступ до програвача «WALKMAN» або USB-пристрою переривається автоматично, а програвач компакт-дисків продовжує відтворення.

Вибір пам'яті на USB-пристрої

Якщо USB-пристрій має більше, ніж одну пам'ять (наприклад, внутрішню пам'ять та карту пам'яті), можна вибрати, з якої пам'яті слід зчитувати, а тоді розпочинати перенесення файлів.

1 Під'єднайте USB-пристрій до порту  (USB).



2 Виберіть режим USB-пристрою. Натисніть кілька разів кнопку FUNCTION +/-.

3 У режимі зупинки натисніть кнопку TOOL MENU.

З'явиться напис «USB SEL». Якщо вибрано аудіофайл або папку, натомість з'явиться повідомлення «ERASE». Натискайте кілька разів кнопку , щоб вибрати «USB SEL».

4 Натисніть кнопку  (або кнопку ENTER на системі).

З'явиться назва пам'яті. Назва, яка з'явиться, відрізняється, залежно від характеристик USB-пристрою.

5 Щоб вибрати пам'ять, натисніть кілька разів кнопку . Якщо можна вибрати лише одну пам'ять, перейдіть до кроку 6. Щоби скасувати цю дію, натисніть кнопку .

6 Натисніть кнопку  (або кнопку ENTER на системі).

7 Запустіть перенесення файлів, виконуючи дії 2–5 з розділу «Перенесення музичних файлів із диска на програвач «WALKMAN» або USB-пристрій».

Припинення перенесення файлів

Натисніть .

Видалення аудіофайлів або папок з пам'яті програвача «WALKMAN» або USB-пристрою

Ви можете видалити аудіофайли або папки з пам'яті програвача «WALKMAN» або USB-пристрою. Слід пам'ятати, що не можна видалити аудіофайли та папки з USB-пристрою в режимі довільного або програмованого відтворення.

1 Під'єднайте програвач «WALKMAN» або USB-пристрій до порту  (USB). У разі підключення програвача «WALKMAN» необхідно використовувати зображений нижче USB-кабель для WM-PORT, який постачається разом із програвачем «WALKMAN».

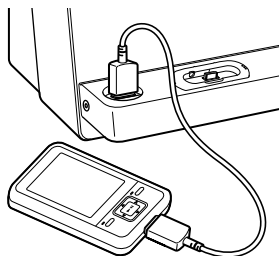

- Виберіть режим USB-пристрою.
Натисніть кілька разів кнопку FUNCTION +/-.
- За допомогою кнопок ◀◀◀/▶▶▶ або  +/- виберіть аудіофайл або папку для видалення.
- Натисніть кнопку TOOL MENU (або USB ERASE на системі).
З'явиться напис «ERASE» (лише в разі використання пульта дистанційного керування).
- Натисніть кнопку ⊕ (або кнопку ENTER на системі).
На дисплеї з'явиться напис «TRACK ERASE» або «FOLDER ERASE».
Щоби скасувати видалення, натисніть кнопку ■.
- Натисніть кнопку ⊕ (або кнопку ENTER на системі).
Вибраний аудіофайл або папку буде видалено.

Підказка

Аудіофайли або папки, збережені в пам'яті програвача «WALKMAN», можна також видаляти на комп'ютері, під'єднавши до нього програвач за допомогою USB-підключення. Докладніше про це читайте у посібнику з користування програвачем «WALKMAN».

Правила створення папок та файлів

Під час здійснення першого перенесення музичних файлів на програвач «WALKMAN» або USB-пристрій безпосередньо в кореневій папці («ROOT») буде створено папку «MUSIC».

Папки та файли створюються в цій папці «MUSIC» у такий спосіб.

CD SYNC¹⁾

Джерело музичних файлів	Ім'я папки	Ім'я файлу
MP3	Аналогічно джерелу музичних файлів ²⁾	
CD-DA	«CDDA001» ³⁾	«TRACK001» ⁴⁾

REC1

Джерело музичних файлів	Ім'я папки	Ім'я файлу
MP3	«REC1» ⁵⁾	Аналогічно джерелу музичних файлів ²⁾
CD-DA		«TRACK001» ⁴⁾

- У режимі програмованого відтворення папці присвоюється ім'я типу «PGM_xxx», а ім'я файлу залежить від типу диска, з якого виконується перенесення (CD-DA або MP3).
- Для назви можна використовувати до 64 символів.
- Номери папок призначаються послідовно до максимального числа 999 (включаючи папки «ROOT» та «MUSIC»).
- Номери файлів призначаються послідовно.
- Кожного разу, коли здійснюється перенесення файлів у режимі REC1, у папці «REC1» створюється новий файл.

Примітки щодо програвача «WALKMAN» та USB-пристрою

- Не під'єднуйте програвач «WALKMAN» до системи, коли на ньому виконується оновлення бази даних.
- Коли здійснюється перенесення музичних файлів із компакт-диска, доріжки записуються у вигляді MP3-файлів зі швидкістю потоку 128 кбіт/с. Коли здійснюється перенесення музичних файлів із MP3-диска, файли MP3 записуються із швидкістю потоку, яка використовується у файлах MP3 оригіналу.

- Якщо почати перенесення файлів у режимі довільного, повторюваного або програмованого відтворення (якщо не запрограмовано жодних доріжок або MP3-файлів), вибраний режим відтворення буде автоматично скасовано і переключено на звичайний режим відтворення.
- Коли здійснюється перенесення музичних файлів із MP3-диска, звук не відтворюється і з'являється напис «HIGH-SPEED».
- Текстову інформацію, що міститься на компакт-диску, не буде перенесено у створених MP3-файлах.
- Якщо скасувати перенесення, що вже почалося, MP3-файл буде створено до моменту зупинення перенесення.
- Перенесення файлів зупиняється автоматично, якщо:
 - під час процесу перенесення вичерпується вільний простір на програвачі «WALKMAN» або USB-пристрої.
 - кількість аудіофайлів у пам'яті програвача «WALKMAN» або USB-пристрою досягла максимально можливого числа, яке може розпізнати система.
- Якщо в пам'яті програвача «WALKMAN» або USB-пристрою вже міститься папка або файл із таким же ім'ям, який ви намагаєтесь перенести, до імені буде додано наступне за порядком число, і оригінальний файл або папку не буде перезаписано.

Примітка щодо USB-пристрою

Якщо в папці, яку слід видалити, містяться файли не у форматі MP3/WMA/AAC або вкладені папки, вони не будуть видалені.

Відтворення файлів із програвача «WALKMAN»

Можна слухати музику, записану в пам'яті програвача «WALKMAN».

- 1** Виберіть функцію WM-PORT.
Натисніть кілька разів кнопку FUNCTION +/-.
- 2** Під'єднайте пристрій «WALKMAN» до порту WM-PORT.

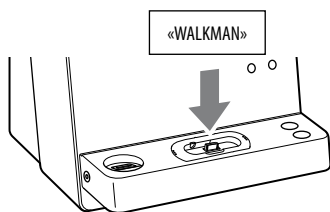

- 3** Розпочніть відтворення.
Натисніть кнопку ► (або кнопку ►|| на пристрої).

Інші операції

Керувати програвачем «WALKMAN» можна за допомогою таких кнопок на пульті дистанційного керування або системі.

Щоби	Натисніть
Призупинити відтворення	⏏ (або ►⏏ на системі).
Зупинити відтворення	■.
Перейти до наступної (попередньої) папки	⏮/⏭.
Вибрати доріжку або розділ аудіокниги/подкасту	⏪/⏩. Для швидкого перемотування вперед або назад утримуйте кнопку натисненою.
Знайти певне місце у доріжці або розділі аудіокниги/подкасту	Під час відтворення натисніть і утримуйте кнопку ⏪/⏩ та відпустіть її в потрібний момент.

Примітки

- Під'єднуючи або від'єднуючи програвач «WALKMAN», тримайте його під тим самим кутом, що й штекер порту WM-PORT, не перекручуйте і не хитайте пристроєм, щоб не пошкодити штекер.
- Не носіть систему, коли пристрій «WALKMAN» під'єднано до штекера порту WM-PORT. Це може призвести до несправностей у роботі.

- Під'єднуючи або від'єднуючи програвач «WALKMAN», його слід тримати однією рукою і стежити за тим, щоб помилково не натиснути кнопки.
- Порт WM-PORT у системі призначено лише для моделей «WALKMAN». До нього неможливо під'єднувати інші портативні аудіопрогравачі.
- Під час використання програвача «WALKMAN» із функцією Bluetooth її слід попередньо обов'язково вимкнути.
- У разі виникнення проблем (наприклад, відсутній звук), від'єднайте і під'єднайте програвач «WALKMAN».
- Якщо програвач «WALKMAN» використовується із цією системою, із роз'єму для навушників на програвачі звук не подається.
- Якщо використовується програвач «WALKMAN» із вбудованим FM-приймачем, можливо, програми FM буде неможливо слухати або ж погіршиться прийом.
- Регулюйте рівень гучності за допомогою кнопки VOLUME +/- . Рівень гучності не змінюється навіть у разі його регулювання на програвачі «WALKMAN».
- Перш ніж від'єднувати програвач «WALKMAN» від системи, слід обов'язково зупинити відтворення.
- Ця система гарантує відтворення лише аудіофайлів, створених за допомогою програмного забезпечення «Media Manager for WALKMAN».
- Ми не гарантуємо, що ця система підтримує всі функції під'єданого програвача «WALKMAN».

Відтворення файлів із USB-пристрою

Можна слухати музику, записану в пам'яті USB-пристрою.

Система відтворює такі аудіоформати: MP3*/WMA*/AAC*

* Файли із захистом авторських прав (цифровим керуванням правами) не можна відтворити на цій системі. Файли, завантажені з архіву музичних файлів в мережі, можуть не відтворюватись даною системою.

1 Виберіть режим USB-пристрою.

Натисніть кілька разів кнопку FUNCTION +/-.

2 Під'єднайте USB-пристрій до порту USB.



Коли USB-пристрій під'єднано, інформація на дисплеї змінюється таким чином:

«READING» → «STORAGE DRIVE*»

* Коли під'єднано USB-пристрій, наступною відображається мітка гучності, якщо її збережено.

3 Розпочніть відтворення.

Натисніть кнопку ► (або кнопку ►|| на пристрої).

Інші операції



Щоби	Натисність
Призупинити відтворення	(або ► на системі). Щоби продовжити відтворення, натисніть цю кнопку ще раз.
Зупинити відтворення	■. Для відновлення відтворення натисніть кнопку ► (або ► на пристрої)*. Щоб скасувати відновлення відтворення, натисніть кнопку ■ ще раз.
Вибрати папку	📁 +/- кілька разів поспіль.
Вибрати файл	◀◀/▶▶.
Знайти потрібний фрагмент файлу	Під час відтворення натисніть і утримуйте кнопку ◀◀/▶▶ та відпустіть її в потрібний момент.
Вибрати режим повторюваного відтворення	REPEAT кілька разів поспіль, доки не з'явиться напис «REP» або «REP1».

* Якщо відтворюється MP3/WMA-файл, записаний із змінною швидкістю потоку (VBR), система може продовжити відтворення з іншого місця.

Зміна режиму відтворення

Коли USB-пристрій зупинено, натисніть кілька разів поспіль кнопку PLAY MODE. Можна вибрати звичайне відтворення («📁» для усіх файлів у папці на USB-пристрої), відтворення в довільному порядку («SHUF» або «📁 SHUF») або програмне відтворення («PGM»).

Примітка щодо режиму відтворення в довільному порядку

Якщо систему вимкнути, вибраний режим відтворення в довільному порядку («SHUF» або « SHUF») буде скасовано і режим відтворення повернеться до звичайного («»).

Примітки

- У випадку перелічених нижче USB-пристрій/обставин час, необхідний для початку відтворення, може збільшуватися, якщо:
 - на USB-пристрої записано складну структуру вкладених папок.
 - об'єм пам'яті пристрою надто великий.
- Відтворення можливе лише до 8 рівнів папок.
- Ми не гарантуємо, що ця система підтримує всі функції під'єданого USB-пристрою.
- Якщо вимкнути систему, продовження відтворення буде скасовано.
- Послідовність відтворення цієї системою може відрізнятись від послідовності на під'єданому USB-пристрої.
- Папки, в котрих немає аудіофайлів, будуть пропущені.
- Формати файлів, які може відтворювати ця система:
 - MP3: розширення файлу «.mp3»
 - файл WMA: розширення файлу «.wma»
 - AAC: розширення файлу «.m4a»
 Навіть якщо назва файлів має вказані вище розширення, але самі файли є іншими, їх відтворення може призвести до гучного шуму, який може стати причиною пошкодження системи гучномовців і несправної роботи самої системи.

Створення власної програми (Програмоване відтворення)

Можна створити власну програму, використовуючи кнопки на пульті дистанційного керування.

1 Виберіть потрібний режим.

Компакт-диск

Щоб вибрати функцію CD, натисніть кілька разів кнопку FUNCTION +/-.



USB

Щоб вибрати функцію USB, натисніть кілька разів кнопку FUNCTION +/-.

2 Виберіть режим відтворення.

Коли систему зупинено, натисніть кнопку PLAY MODE кілька разів поспіль, поки не з'явиться напис «PGM».

3 Виберіть номер потрібної доріжки або файлу.

Натискайте кнопки   кілька разів поспіль, щоб знайти доріжку або файл із потрібним номером.

Програмуючи MP3-файли, використовуйте кнопки  +/-, щоби вибрати потрібну папку і потрібний файл.

Номер вибраної доріжки або файлу

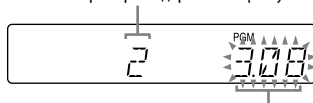

Загальний час відтворення вибраної доріжки або файлу

Продовження 

- 4** Запрограмуйте вибрану доріжку або файл.
Щоби ввести вибрану доріжку або файл, натисніть кнопку ⊕.

Компакт-диск

«— .— —» відображається, якщо загальний час програмування для компакт-диска перевищує 100 хвилин або вибрано MP3-файл.

USB

Неможливо відобразити сумарний час відтворення запрограмованих елементів, тому з'являється напис «— .— —».

- 5** Повторюючи кроки 3 та 4, ви можете додати більше запрограмованих доріжок чи файлів – до сумарної кількості 25 доріжок та файлів.

- 6** Для відтворення запрограмованих доріжок або файлів натисніть кнопку ►.
Запрограмовані елементи зберігаються, поки не буде вийнято диск або USB-пристрій.
Щоб відтворити ще раз ту саму програму, натисніть кнопку ►.

Скасування запрограмованого відтворення

Коли систему зупинено, натисніть кнопку PLAY MODE кілька разів поспіль, поки не з'явиться напис «PGM».

Вилучення останньої доріжки чи файла з програми

Коли систему зупинено, натисніть кнопку CLEAR.

Перегляд інформації про програму (кількість запрограмованих доріжок і т. ін.)

Натисніть кілька разів кнопку DISPLAY.

Використання додаткових аудіопристроїв



- 1** Підготуйте джерело звуку.
Під'єднайте додатковий аудіопристрій до роз'єму AUDIO IN на пристрої за допомогою аналогового аудіокабелю (не входить до комплекту).
- 2** Зменште гучність.
Натисніть кнопку VOLUME —.
- 3** Виберіть режим AUDIO IN.
Натисніть кілька разів кнопку FUNCTION +/-.
- 4** Розпочніть відтворення.
Почніть відтворення під'єданого компонента та відрегулюйте гучність.
- 5** Встановіть бажаний рівень гучності.
Натисніть кнопку VOLUME +/-.

Регулювання звуку

Щоби	Натисніть
Створити динамічніше звучання (Dynamic Sound Generator X-tra)	DSGX на системі.
Встановити звуковий ефект	EQ кілька разів поспіль.

Змінення вигляду дисплея

Щоби	Натисніть
Змінити інформацію, що виводиться на дисплей ¹⁾	DISPLAY кілька разів, коли систему ввімкнено.
Викликати годинник, коли система вимкнена	DISPLAY, коли систему вимкнено ²⁾ . Годинник відобразатиметься протягом 8 секунд.

- ¹⁾ Наприклад, можна переглядати інформацію про компакт/MP3-диски або USB-пристрій, таку як:
- номер доріжки чи файлу під час звичайного відтворення.
 - назва доріжки чи файлу («») під час звичайного відтворення.
 - ім'я виконавця («») під час звичайного відтворення.
 - назва альбому чи папки («») під час звичайного відтворення.
 - загальну тривалість відтворення під час зупинки програвача.
 - мітка гучності, якщо вона є на диску або USB-пристрої.
- ²⁾ Коли систему вимкнено, на пристрої світитись індикатор STANDBY.

Примітки щодо інформації на дисплеї

- Непідтримувані символи відображаються символом «_».
- Не відображається така інформація:
 - сумарний час відтворення та час відтворення, що залишився, для диска з MP3-записами та для USB-пристрою.
 - час, що залишився до кінця відтворення MP3-файлу.

- Така інформація може не відобразитися правильно:
 - час, що минув від початку відтворення файлу MP3, записаного із змінною швидкістю потоку (VBR).
 - імена папок та файлів, які не відповідають стандарту ISO9660 Level 1 чи Level 2 або стандарту Joliet у розширеному форматі.
- Відображається така інформація:
 - загальний час відтворення диска CD-DA під час звичайного відтворення.
 - час, що залишився до кінця відтворення доріжки.
 - час, що залишився до кінця відтворення диска CD-DA під час звичайного відтворення.
 - інформація з міток ID3 для MP3-файлів, якщо використовуються мітки ID3 версій 1 і 2 (відображення інформації з мітки ID3 версії 2 має перевагу, якщо для одного MP3-файлу використовуються мітки ID3 версій 1 і 2).
 - до 15 символів інформації з міток ID3, WMA та AAC із використанням латинських літер у верхньому регістрі (A – Z), цифр (0 – 9) та спеціальних символів (" \$ % ' () * , - . / < = > @ [\] _ ' { } ! ? ^).

Використання таймерів

У системі передбачено дві функції таймера. Якщо одночасно увімкнути таймер відтворення і таймер сну, перевага буде надана таймеру сну. Для керування таймером використовуйте кнопки на пульті дистанційного керування.

Таймер сну:

Ви можете засинати, слухаючи музику. Ця функція працює навіть коли годинник не налаштовано.

Натисніть кілька разів кнопку SLEEP.

Якщо вибрати режим «АUTO», система автоматично вимкнеться після завершення відтворення з поточного диска або вмісту USB-пристрою, або ж через 100 хвилин роботи.

Таймер відтворення:

Ви можете прокидатися у встановлений час під музику з компакт-диска, радіоприймача або USB-пристрою.

Потрібно попередньо налаштувати годинник.

1 Підготуйте джерело звуку.

Підготуйте джерело звуку, а тоді за допомогою кнопки VOLUME +/- відрегулюйте гучність.

Якщо компакт-диск або USB-пристрій вибрано як джерело звуку, їх можна вмикати з певної доріжки чи файлу. Див. розділ «Створення власної програми» (стор. 27).

Якщо в якості джерела звуку вибрано радіо, потрібно настроїти потрібну радіостанцію або вибрати збережену станцію (стор. 17).

2 Виберіть режим налаштування таймера.

Натисніть кнопку TIMER MENU.

3 Налаштуйте таймер відтворення.

Нажимайте повторно кнопку $\blacktriangle/\blacktriangledown$ для вибору опції «PLAY SET», а затем натисніть кнопку \oplus .

На дисплеї з'являється напис «ON TIME», і блимає індикатор години.

4 Вкажіть час для запуску відтворення.

За допомогою кнопок $\blacktriangle/\blacktriangledown$ встановіть потрібну годину і натисніть \oplus . Почне блимати індикатор хвилин. Використовуючи описану вище послідовність дій, вкажіть хвилини.

З'явиться напис «OFF TIME» і на дисплеї висвітлиться індикація години.

5 Щоби вказати час зупинки відтворення, дійте так само, як у кроці 4.

6 Виберіть джерело звуку.

За допомогою кнопок $\blacktriangle/\blacktriangledown$ виберіть потрібне джерело звуку і натисніть кнопку \oplus . На дисплеї з'являється налаштування таймера.

7 Вимкніть систему.

Натисніть I/⏻.

Система ввімкнеться за 15 секунд до встановленого часу. Якщо в момент настання встановленого часу систему буде увімкнено, таймер відтворення не спрацює. Не виконуйте в системі жодних дій з моменту її увімкнення і до початку відтворення.

Перевірка налаштування

- 1** Натисніть кнопку TIMER MENU.
На дисплеї блимає напис «SELECT».
- 2** Натисніть ⊕.
- 3** Натисніть кілька разів кнопку ⬆/⬇, щоб вибрати «PLAY SEL».
- 4** Натисніть ⊕.

Скасування таймера

- 1** Натисніть кнопку TIMER MENU.
На дисплеї блимає напис «SELECT».
- 2** Натисніть ⊕.
- 3** Натисніть кілька разів кнопку ⬆/⬇, щоб вибрати «OFF».
- 4** Натисніть ⊕.

Змінення налаштування

Почніть іще раз з кроку 1.

Підказка

Налаштування таймера відтворення зберігаються доти, доки вони не будуть скасовані вручну.

Додаткова інформація

Усунення несправностей

- 1 Перевірте, чи шнур живлення та кабелі гучномовців правильно та надійно під'єднані.
- 2 Знайдіть опис проблеми, подібної на вашу, у наведеному нижче переліку та спробуйте запропоновані дії для її виправлення.
Якщо проблему не вдається вирішити, зверніться до найближчого представництва Sony.

Якщо індикатор STANDBY блимає

Негайно витягніть штепсель живлення з розетки та перевірте пункти, що перелічені нижче.

- Чи встановлено перемикач напруги в правильне положення (якщо ваша система обладнана таким перемикачем)?
- Чи ви використовуєте виключно гучномовці з комплекту?
- Чи не закриті чимось вентиляційні отвори у верхній або задній панелі системи?
- Чи не відбулося короткого замикання в штекері WM-PORT?

Коли індикатор STANDBY припинить блимати, підключіть шнур живлення до електромережі та увімкніть систему. Якщо проблему не вдається вирішити, зверніться до найближчого представництва Sony.

Загальні проблеми

Система не вмикається.

- Чи увімкнено в мережу шнур живлення?

Немає звуку.

- Чи не відбулося замикання кабелів + та — одного з гучномовців?
- Чи ви використовуєте виключно гучномовці з комплекту?
- Чи не закриті чимось вентиляційні отвори у верхній або задній панелі системи?
- Можливо, вибрана радіостанція тимчасово припинила передачі.

Індикатор STANDBY продовжує світитися після відключення шнура живлення від розетки.

- Індикатор STANDBY може не вимикатися відразу після відключення шнура живлення від розетки. Це не є ознакою несправності. Індикатор вимикається приблизно через 40 секунд.

Звук лунає лише з одного каналу, або гучність лівого і правого каналів різна.

- Встановіть гучномовці максимально симетрично.
- Під'єднуйте виключно гучномовці з комплекту.

Відчутне гудіння або шум.

- Встановіть систему в іншому місці, подальше від джерел шуму.
- Підключіть систему до іншої розетки.
- Підключіть шнур живлення до фільтра шуму (продається окремо).

Пульт дистанційного керування не працює.

- Усуньте всі перешкоди, що знаходяться між пультом дистанційного керування та сенсором на пристрої, та встановіть пристрій подальше від джерел флуоресцентного світла.

Продовження 

- Спрямуйте пульт на сенсор системи.
- Піднесіть пульт ближче до системи.

Програвач компакт-дисків та файлів MP3

Звук переривається, або диск не відтворюється взагалі.

- Протріть диск та вставте його ще раз.
- Переставте систему в інше місце, захищене від вібрації (наприклад, на стійку підставку).
- Переставте гучномовці подалі від системи або розмістіть їх на окремих підставках. На високих рівнях гучності вібрація гучномовців може спричинити переривання звуку.

Відтворення починається не з першої доріжки.

- Поверніться до звичайного режиму відтворення, натиснувши кнопку PLAY MODE кілька разів, поки не зникнуть написи «PGM» і «SHUF».

Запуск відтворення забирає більше часу, ніж звичайно.

- Час, необхідний для запуску відтворення, може збільшуватися, якщо встановлено такі диски.
 - диск має складну структуру вкладених папок.
 - диски, записані в багатосеансному режимі.
 - диски, записані без закриття диска (диски, на котрі можна додавати дані).
 - диски, що містять багато папок.

Система не відкриває відсіку для дисків, на дисплеї з'являється напис «LOCKED».

- Зверніться до місцевого дилера Sony або найближчого уповноваженого сервісного центру Sony.

Програвач «WALKMAN»/USB-пристрій

Неможливо зарядити під'єднаний програвач «WALKMAN»/USB-пристрій.

- Виберіть будь-яку функцію, крім функції приймача, або увімкніть живлення програвача компакт-дисків/програвача «WALKMAN»/USB-пристрою, якщо живлення програвача компакт-дисків/програвача «WALKMAN»/USB-пристрою було вимкнено вручну. Див. розділ «Покращення якості прийому» (стор. 37).
- Систему можна використовувати як зарядний пристрій для батарей пристрою «WALKMAN»/USB-пристрою лише тоді, коли її увімкнено.

Неможливо почати перенесення файлів на програвач «WALKMAN» або USB-пристрій.

- Можливо, виникла одна з описаних нижче проблем.
 - Пам'ять програвача «WALKMAN» або USB-пристрою повністю заповнено.
 - Кількість файлів та папок у пам'яті програвача «WALKMAN» або USB-пристрою досягла верхньої межі.
 - Пам'ять програвача «WALKMAN» або USB-пристрою захищено від запису.

Перенесення файлів було перервано до завершення.

- Ви використовуєте пристрій, який не підтримується системою. Інформацію про сумісні моделі програвачів «WALKMAN» та USB-пристроїв див. на веб-сайтах (стор. 18).
- Пам'ять програвача «WALKMAN» або USB-пристрою відформатовано неправильно. Інформацію про форматування див. у відповідному посібнику з використання, який додається до програвача «WALKMAN» або USB-пристрою.

- Вимкніть систему та від'єднайте USB-пристрій. Якщо USB-пристрій має кнопку живлення, вимкніть USB-пристрій та після того, як від'єднаєте його від системи, увімкніть його знову. Тоді виконайте перенесення файлів ще раз.
- Якщо операції запису та видалення часто повторюються, структура розміщення файлів у пам'яті USB-пристрою фрагментується. Щоби дізнатися, як вирішити цю проблему, перегляньте інструкцію з використання USB-пристрою. Якщо проблему не вдається вирішити, зверніться до найближчого представництва Sony.

Перенесення музичних файлів на пристрій «WALKMAN» або USB-пристрій виконується з помилкою.

- Ви використовуєте пристрій, який не підтримується системою. Інформацію про сумісні моделі програвачів «WALKMAN» та USB-пристроїв див. на веб-сайтах (стор. 18).
- Вимкніть систему та від'єднайте USB-пристрій. Якщо USB-пристрій має кнопку живлення, вимкніть USB-пристрій та після того, як від'єднаєте його від системи, увімкніть його знову. Тоді виконайте перенесення файлів ще раз.
- Під час процесу перенесення файлів програвач «WALKMAN» або USB-пристрій було від'єднано або було вимкнено живлення системи. Видаліть частково перенесений файл і перенесіть його ще раз. Якщо це не вирішить проблему, імовірною причиною може бути несправність програвача «WALKMAN» або USB-пристрою. Інформацію про вирішення цієї проблеми див. у відповідному посібнику з використання, який додається до програвача «WALKMAN» або USB-пристрою. Якщо проблему не вдається вирішити, зверніться до найближчого представництва Sony.

Неможливо видалити файли та папки, які знаходяться в пам'яті USB-пристрою.

- Перевірте, чи пам'ять USB-пристрою не захищена від запису.
- Під час видалення USB-пристрій було від'єднано або було вимкнено живлення системи. Видаліть частково видалений файл. Якщо це не вирішить проблему, то, можливо, USB-пристрій несправний. Щоби дізнатися, як вирішити цю проблему, перегляньте інструкцію з використання USB-пристрою. Якщо проблему не вдається вирішити, зверніться до найближчого представництва Sony.

Чи підтримується системою пристрій «WALKMAN» або USB-пристрій, які ви використовуєте?

- Якщо ви від'єднуєте пристрій, несумісний із системою, можуть виникати проблеми, що описані нижче. Інформацію про сумісні моделі програвачів «WALKMAN» та USB-пристроїв див. на веб-сайтах (стор. 18).
 - Програвач «WALKMAN» або USB-пристрій не розпізнається.
 - Імена файлів та папок не відображаються цією системою.
 - Відтворення неможливе.
 - Звук переривається.
 - Чути шуми.
 - Відтворюється спотворений звук.
 - Перенесення файлів було перервано до завершення.

Немає звуку.



- Програвач «WALKMAN» або USB-пристрій від'єднано неправильно. Вимкніть систему та від'єднайте програвач «WALKMAN» або USB-пристрій ще раз.

Продовження 

Виникають шуми, переривання або спотворений звук.

- Вимкніть систему та під'єднайте програвач «WALKMAN» або USB-пристрій ще раз.
- Музика містить шуми або спотворений звук в оригінальному записі. Можливо, шум з'явився під час процесу перенесення файлів. Видаліть файл і спробуйте записати його ще раз.
- Зменште гучність.
- Встановіть режим звуку програвача «WALKMAN» у звичайний режим або режим півтонів.

З'явиться напис «OVER CURRENT».

- Виявлена проблема, пов'язана з рівнем електричного струму, що подається з порту  (USB). Вимкніть систему та від'єднайте USB-пристрій від порту  (USB). Переконайтеся у справності USB-пристрою. Якщо повідомлення не зникає з дисплея, зверніться до найближчого представництва Sony.

Неможливо під'єднати USB-пристрій до порту (USB).

- Ви пробуєте під'єднати USB-пристрій неправильно стороною. Під'єднайте USB-пристрій належним чином.

Протягом тривалого часу на дисплеї відображається напис «READING», або запуск відтворення триває надто довго.

- Зчитування даних може займати багато часу в таких випадках:
 - У пам'яті USB-пристрою міститься багато папок та файлів.
 - Структура запису файлів надто складна.
 - Об'єм пам'яті пристрою надто великий.
 - Внутрішня пам'ять розбита на розділи.

- З огляду на це рекомендуємо дотримуватися таких обмежень:
 - Загальна кількість папок у пам'яті USB-пристрою: не більше 100.
 - Загальна кількість файлів у одній папці: не більше 100.



Неправильно відображаються дані на дисплеї

- Перенесіть музичні дані на програвач «WALKMAN» або USB-пристрій ще раз, оскільки дані, що зберігаються в них, могли бути пошкодженими.
- Ця система може відобразити виключно цифри та літери алфавіту. Інші символи не відображаються належним чином.

Програвач «WALKMAN» або USB-пристрій не розпізнається.

- Вимкніть систему і під'єднайте програвач «WALKMAN» або USB-пристрій ще раз, після чого увімкніть систему.
- Інформацію про сумісні моделі програвачів «WALKMAN» та USB-пристроїв див. на веб-сайтах (стор. 18).
- Програвач «WALKMAN» або USB-пристрій не працює належним чином. Інформацію про вирішення цієї проблеми див. у відповідному посібнику з використання, який додається до програвача «WALKMAN» або USB-пристрою. Якщо проблему не вдається вирішити, зверніться до найближчого представництва Sony.

Відтворення не починається.

- Вимкніть систему і під'єднайте програвач «WALKMAN» або USB-пристрій ще раз, після чого увімкніть систему.
- Інформацію про сумісні моделі програвачів «WALKMAN» та USB-пристроїв див. на веб-сайтах (стор. 18).
- Щоби розпочати відтворення, натисніть кнопку  (або кнопку  на пристрої).

Відтворення починається не з першої доріжки.

- У випадку USB-пристрою встановіть у системі звичайний режим відтворення. У випадку програвача «WALKMAN» встановіть звичайний режим відтворення, використовуючи відповідну функцію на пристрої.

Файли не відтворюються (лише USB-пристрій).

- Аудиофайл не має розширення «.mp3», «.wma» або «.m4a».
- Дані збережені не у форматі MP3/WMA/AAC.
- USB-пристрій, відформатований у файлової системі, відмінній від FAT16 чи FAT32, не підтримується.*
- Якщо ви використовуєте USB-пристрій, пам'ять якого розбита на кілька розділів, відтворюватися будуть лише файли з першого розділу.
- Можливе відтворення даних у вкладених папках до 8 рівня.
- Кількість папок перевищила 999.
- Кількість файлів перевищила 999.
- Зашифровані або захищені паролем файли та файли з подібними обмеженнями доступу не відтворюються.

* Ця система підтримує FAT16 і FAT32, проте деякі USB-пристрої можуть не підтримувати усі ці системи FAT. Детальнішу інформацію див. у інструкціях з використання USB-пристрою або зверніться до його виробника.

Радіоприймач

Присутнє відчутне гудіння або шум, або ж неможливо налаштувати приймач на жодну радіостанцію. (На дисплеї блимає напис «TUNED» або «ST».)

- Під'єднайте антену належним чином.
- Знайдіть місце для розташування та напрям, які забезпечують якісний прийом сигналу, після чого повторно встановіть антену.
- Антени мають знаходитися на певній відстані від кабелів гучномовців, шнура живлення та USB-кабелю – щоби уникнути появи шумів.

- Вимкніть розташоване поруч електричне обладнання.

Одночасно чути декілька радіостанцій.

- Знайдіть місце для розташування та напрям, які забезпечують якісний прийом сигналу, після чого повторно встановіть антену.
- Зв'яжіть кабелі антени, наприклад за допомогою наявних у продажу фіксаторів для кабелів, і відрегулюйте довжину кабелів.

Змінення інтервалу налаштування AM-діапазону

Інтервал налаштування AM-хвилі встановлено на заводі виробника як 9 або 10 кГц (для деяких регіонів; у моделях, що продаються в Росії та країнах Європи, ця функція недоступна).

Для змінення інтервалу налаштування AM-діапазону користуйтеся кнопками на пристрої.

1 Налаштуйте приймач на будь-яку AM-станцію та вимкніть систему.

2 Натисніть кнопку DISPLAY, щоб відобразити годинник.

3 Утримуючи кнопку ►►1, натисніть I/⏏.

Усі збережені AM-станції будуть видалені. Щоби відновити значення інтервалу, встановлене виробником, повторіть цю послідовність дій.

Покращення якості прийому

Вимкніть програвач компакт-дисків/програвач «WALKMAN»/USB-пристрій за допомогою функції керування живленням. За замовчуванням живлення програвача компакт-дисків/програвача «WALKMAN»/USB-пристрою увімкнено.

Для вимкнення живлення програвача компакт-дисків/програвача «WALKMAN»/USB-пристрою використовуйте кнопки на пристрої.

- 1 Щоб вибрати функцію CD, натисніть кілька разів кнопку FUNCTION +/-.
- 2 Щоб вимкнути систему, натисніть кнопку I/⏻.
- 3 Коли напис «STANDBY» припинить блимати, натисніть кнопку DISPLAY, щоб відобразити годинник, після чого натисніть кнопку I/⏻, одночасно утримуючи кнопку ■. З'явиться напис «PWR MNG OFF». Коли живлення програвача компакт-дисків/програвача «WALKMAN»/USB-пристрою вимкнено, час доступу до дисків збільшується. Крім того, якщо увімкнено функцію TUNER, живлення на програвач «WALKMAN» та USB-пристрій не подається, відповідно система їх не розпізнає навіть у випадку під'єднання.
Щоб увімкнути живлення програвача компакт-дисків/програвача «WALKMAN»/USB-пристрою, повторіть процедуру, поки не з'явиться напис «PWR MNG ON».

Скидання налаштувань системи до заводських параметрів

Якщо система все ще не працює нормально, скиньте всі налаштування системи до заводських параметрів. Щоб скинути налаштування пристрою до початкових параметрів, встановлених виробником, використовуйте кнопки на пристрої.

- 1 Відключіть шнур живлення від розетки та підключіть його знову, після чого увімкніть систему.
- 2 Утримуючи натиснутими кнопки ■ та ENTER, натисніть кнопку I/⏻. Усі встановлені користувачем параметри, включаючи збережені радіостанції, таймер та годинник, будуть видалені.

Повідомлення

Під час роботи системи на дисплеї передньої панелі може з'явитися або почати блимати одне із перелічених нижче повідомлень.

CANNOT PLAY

Ви намагалися відтворити з USB-пристрою файл, який не підтримується.

COMPLETE

- Збереження радіостанції виконано успішно.
- Аудіофайл або папку видалено з пам'яті USB-пристрою.

DATA ERROR

Ви намагалися відтворити з USB-пристрою файл, який відтворити неможливо.

DEVICE ERROR

Неможливо розпізнати програвач «WALKMAN» чи USB-пристрій або під'єднано невідомий пристрій (стор. 35, 36).

DEVICE FULL

Пам'ять програвача «WALKMAN» або USB-пристрою повністю заповнено.

ERASE ERROR

Не вдалося видалити аудіофайли чи папки з пам'яті USB-пристрою.

ERROR

- Неможливо розпізнати програвач «WALKMAN» чи USB-пристрій або під'єднано невідомий пристрій (стор. 35, 36).
- Під час запуску відтворення сталася невідома помилка програвача «WALKMAN» або USB-пристрою.

FATAL ERROR

Програвач «WALKMAN» або USB-пристрій було від'єднано під час перенесення або видалення аудіофайлів чи папок.

FOLDER FULL

Досягнуто максимальної кількості папок у пам'яті програвача «WALKMAN» або USB-пристрою.

FULL

Ви намагалися запрограмувати більше, ніж 25 доріжок або файлів (кроків програми).

LOCKED

Система не дозволяє вийняти диск. Зверніться до найближчого дилера Sony.

NoDEVICE

USB-пристрій не під'єднано або під'єднаний USB-пристрій зупинено.

NO DISC

У програвачі немає диска, або вставлено диск, що не може бути відтворений.

NoMEMORY

Немає носія пам'яті в USB-пристрої, вибраному для відтворення чи перенесення.

NO STEP

Усі запрограмовані доріжки та файли видалено.

NO TRACK

Файл із USB-пристрою, який може бути відтворено, не завантажено до системи.

NOT USED

Ви намагалися виконати дію за умов, коли така дія заборонена.

NO SUPPORT

Під'єднано USB-пристрій, несумісний із системою.

OVER

Ви досягли кінця диска, натискаючи кнопку ►► під час відтворення або паузи.

PROTECTED

Ви намагалися виконати дії з перенесення або видалення файлів на USB-пристрої, пам'ять якого захищено від запису.

PUSH STOP

- Під час відтворення було натиснуто кнопку PLAY MODE.
- Ви натиснули кнопки, робота яких можлива лише за умови зупинки відтворення.

READING

- Система зчитує дані з диска. У цей час деякі кнопки недоступні.
- Триває розпізнавання USB-пристрою системою.

REC ERROR

Перенесення файлів не почалось, перервалось до завершення або не виконано взагалі (стор. 35).

REMOVED

USB-пристрій від'єднано.

STORAGE DRIVE

Під'єднано USB-пристрій.

TIME NG

Час запуску та час зупинки таймера відтворення збігаються.

TRACK FULL

Досягнуто максимальної кількості файлів у пам'яті програвача «WALKMAN» або USB-пристрою.

Приклади відображення

Відображення	означає
2	2 (два)
5	5 (п'ять)
6	6 (шість)
8	8 (вісім)
0	0 (нуль)
A	A
B	B
D	D
G	G
H	H
K	K
M	M
O	O
Q	Q
R	R
S	S
Z	Z
	! або
"	"
\$	\$
%	%
,	,
.	.
?	?
@	@
^	^

Застереження

Диски, які ця система МОЖЕ відтворювати

- Аудіо компакт-диски
- CD-R/CD-RW (аудіодані або файли MP3)

Диски, які ця система НЕ МОЖЕ відтворювати

- CD-ROM
- Диски CD-R та CD-RW, записані в іншому форматі, ніж музичний компакт-диск або диск із MP3-файлами, створений згідно стандарту ISO9660 Level 1/Level 2, формату Joliet
- Диски CD-R та CD-RW, записані в багатосесанному режимі без здійснення «закриття сеансу»
- Диски CD-R та CD-RW із поганою якістю запису, подряпані, забруднені або записані за допомогою несумісного записуючого пристрою
- Диски CD-R та CD-RW, записані без правильного закриття диска
- Диски, які містять файли інших форматів, ніж MPEG 1 Audio Layer-3 (MP3)
- Диски нестандартної форми (наприклад, у формі серця, квадрата чи зірки)
- Диски з клейкою стрічкою, папером або наклейками
- Живані диски або диски з прокату, на котрих наклеєно відповідний знак, якщо клей виступає з-під цього знака
- Диски з етикетками, надрукованими чорнилом, липким на дотик

Примітки щодо дисків

- Перед відтворенням протріть диск серветкою для чищення дисків у напрямку від центру до краю.

- Не витирайте диски з використанням бензину чи інших розчинників, побутових миючих засобів чи антистатичного спрею, призначеного для вінілових платівок.
- Не піддавайте диски впливу прямого сонячного проміння або джерел тепла, як наприклад, теплий вентиляційний канал; не залишайте їх у припаркованому на сонці автомобілі.

Щодо безпеки

- Якщо пристрій не використовуватиметься протягом тривалого часу, повністю від'єднайте шнур живлення (силовий кабель) від розетки (електромережі). Витягаючи шнур із розетки, завжди тримайте його за штепсель. Ніколи не тягніть за сам шнур.
- У випадку потрапляння всередину пристрою будь-якого твердого предмета або рідини від'єднайте систему від електромережі та забезпечте її перевірку кваліфікованим майстром, перш ніж користуватися нею знову.
- Заміну шнура змінного струму слід проводити лише у спеціалізованій майстерні обслуговування.

Щодо розташування

- Не розміщуйте систему на похилій поверхні або в місцях із надмірно високою чи низькою температурою, сильно запилених, забруднених, із високою вологістю, відсутністю належної вентиляції, а також під впливом вібрацій, прямих сонячних променів чи яскравого світла.
- Будьте обережні, встановлюючи пристрій або гучномовці на спеціально оброблених поверхнях (наприклад, натертих воском, змащених або полірованих), оскільки поверхня пристрою може заплямуватися або знебарвитись.

Продовження 

- Якщо систему перенесено з холодного середовища в тепле або розташовано в приміщенні з високою вологістю, на лінзі всередині програвача компакт-дисків може сконденсуватися волога, що спричинить порушення в роботі системи. У такому випадку вийміть диск та залиште систему ввімкненою приблизно на годину, щоб волога випарувалась.

Щодо виділення тепла

- Виділення тепла під час роботи системи – нормальне явище, що не є причиною для занепокоєння.
- Якщо система неперервно використовувалась із високою гучністю, не торкайтеся корпусу, оскільки він може бути гарячим.
- Не загуляйте вентиляційні отвори.

Щодо акустичної системи

Ця акустична система не захищена магнітним екраном, тому зображення на розташованому поруч телевізорі може бути викривлене магнітним полем. У цьому випадку вимкніть телевізор, почекайте 15 – 30 хвилин та увімкніть його знову. Якщо покращення немає, переставте гучномовці далі від телевізора.

Чищення корпусу

Чистити систему слід м'якою серветкою, злегка змоченою слабким розчином миючого засобу. Не використовуйте будь-які абразивні губки, порошок для чищення або такі речовини як бензин, спирт чи інші розчинники.

Технічні характеристики

Основний пристрій

Секція підсилювача

Для моделей, що продаються в Росії та країнах Європи:

Вихідна потужність (номінальна) згідно стандарту DIN:
 4 + 4 Вт (4 Ом, 1 кГц, DIN)
 Середньоквадратичне значення потужності (відносна величина):
 5 + 5 Вт (4 Ом, 1 кГц, 10% THD)
 Вихідна потужність музики (відносна величина):
 9 + 9 Вт (4 Ом, 1 кГц, 10% THD)

Для інших моделей:

Вихідна потужність (номінальна) згідно стандарту DIN:
 4 + 4 Вт (4 Ом, 1 кГц, DIN)
 Середньоквадратичне значення потужності (відносна величина):
 5 + 5 Вт (4 Ом, 1 кГц, 10% THD)

Вхідні роз'єми

AUDIO IN (мініроз'єм для стереосигналу):

Напруга 775 мВ, опір 22 кОм

Вихідні роз'єми

PHONES (мініроз'єм для стереосигналу): дозволяє використання навушників із опором 8 Ом та більше

SPEAKER: дозволений опір – 4 Ом

Секція USB

Підтримувана швидкість потоку:

Для файлів MP3 (MPEG 1 Audio Layer-3): 32 — 320 кбіт/с, VBR (змінна швидкість потоку)
 WMA: 32 — 192 кбіт/с, VBR (змінна швидкість потоку)
 AAC: 48 — 320 кбіт/с

Частота дискретизації:

Для файлів MP3 (MPEG 1 Audio Layer-3): 32/44,1/48 кГц
 WMA: 44,1 кГц
 AAC: 44,1 кГц

Порт  (USB):

Максимальний струм:
 500 мА

Секція програвача компакт-дисків

Система:

Відтворення компакт-дисків та цифрового звуку

Властивості лазерного діода

Спосіб випромінювання:
 неперервне

Вихідна потужність лазера*: Не більше 44,6 мВт

* Це значення вимірюється на відстані 200 мм від поверхні лінзи за допомогою блоку оптичної реєстрації з діафрагмою 7 мм.

Частотна характеристика: 20 Гц — 20 кГц

Співвідношення сигналу до шуму: не менше 90 дБ

Динамічний діапазон: не менше 90 дБ

Секція радіоприймача

Прийом FM-трансляцій у стереорежимі, супергетеродинний приймач діапазонів FM та AM

Секція приймача FM:

Діапазон прийому:

87,5 — 108,0 МГц (із кроком 50 кГц)

Антенa: Стрілоподібна FM-антенa

Проміжна частота: 10,7 МГц

Секція приймача AM:

Діапазон прийому:

Для моделей, що продаються в

Росії та країнах Європи:

531 — 1602 кГц (із кроком 9 кГц)

Для інших моделей:

530 — 1710 кГц (із кроком 10 кГц)

531 — 1710 кГц (із кроком 9 кГц)

Антенa: Контурна AM-антенa

Проміжна частота: 450 кГц

Гучномовець

Акустична система:

Повний діапазон, фазоінвертор,
 80 мм, конусний тип

Номінальний опір: 4 Ом

Розміри (ш/в/г):

прибл. 130 × 221 × 135 мм

Вага: прибл. 0,7 кг нетто (один гучномовець)

Загальні характеристики

Вимоги щодо живлення

Для моделей, що продаються в Росії та країнах Європи: 230 В, змінний струм, 50/60 Гц

Для моделей, які продаються в країнах Латинської Америки (за винятком моделей, які продаються в Мексиці): 110 — 120 В або 220 — 240 В змінного струму, 50/60 Гц, регулюється перемикачем напруги

Для моделі, що продається в Мексиці: 120 В, змінний струм 60 Гц

Споживання електроенергії: 28 Вт

Розміри (ш/в/г) (без гучномовців):

прибл. 200 × 221 × 205 мм

Маса (без гучномовців): прибл. 2,2 кг

Комплектація: пульт дистанційного керування (1), батареї R6 (тип AA) (2), стрілоподібна FM-антенa/контурна AM-антенa (1), овальні пристосування для програвачів «WALKMAN» (2)

Дизайн та характеристики можуть бути змінені без повідомлення.

У виробництві деяких монтажних плат не застосовуються галогенізовані вогнезахисні матеріали.

