



Руководство по быстрой настройке/ Посібник із швидкого настроювання

DAV-DZ685K/DZ690M



Для получения дополнительной информации см. Инструкции по эксплуатации.
Докладніше див. Посібник з експлуатації.

1 Подключение динамиков/Підключення динаміків

Подключайте кабели динамиков в соответствии с цветом гнезд SPEAKER на устройстве.

Підключайте шнури динаміків до гнізд SPEAKER відповідного кольору на пристрої.

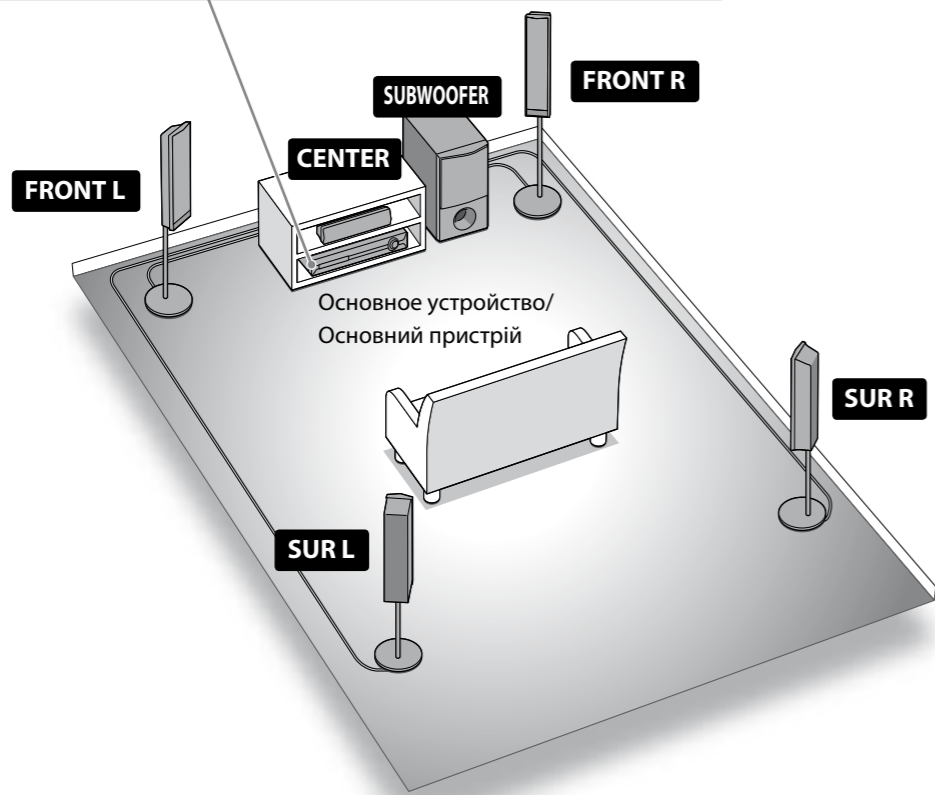
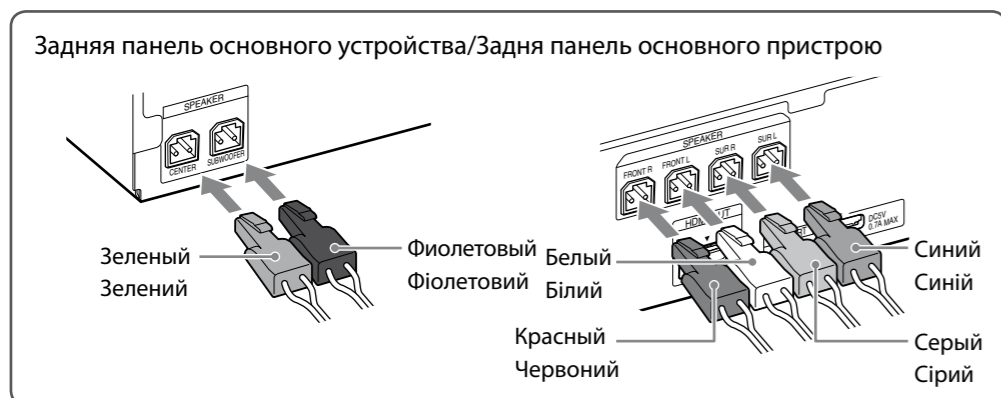

Подключение кабелей динамиков к динамику/Підключення шнурів динаміка до динаміка

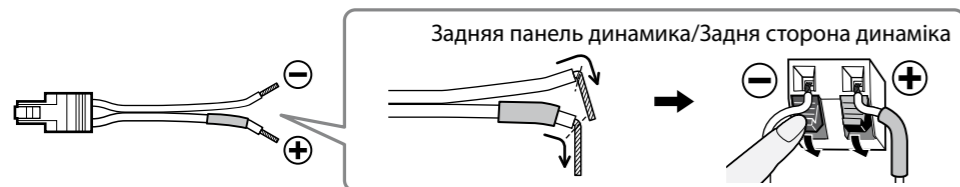

2 Подключение телевизора/Підключення телевізора

Выберите метод подключения видео- и аудиокomпонентов в зависимости от гнезд на телевизоре.

Виберіть метод підключення відео- або аудіосигналу залежно від гнізда телевізора.

Метод подключения видеокomпонентов/Спосіб підключення відеосигналу

Метод 1/Спосіб 1

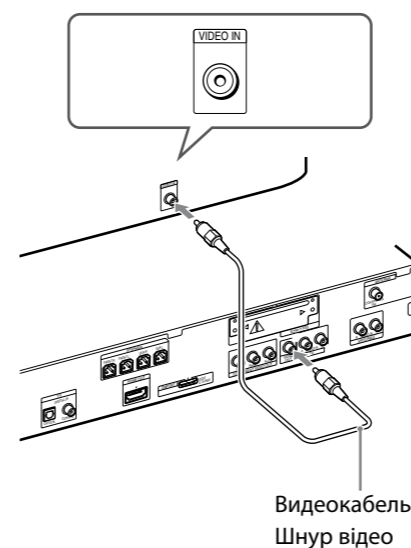

Метод 2/Спосіб 2

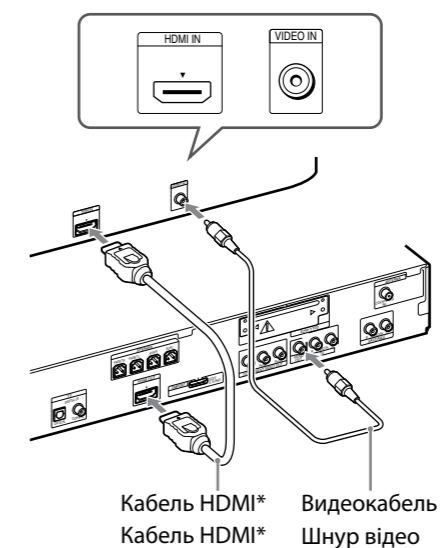

Метод 3/Спосіб 3

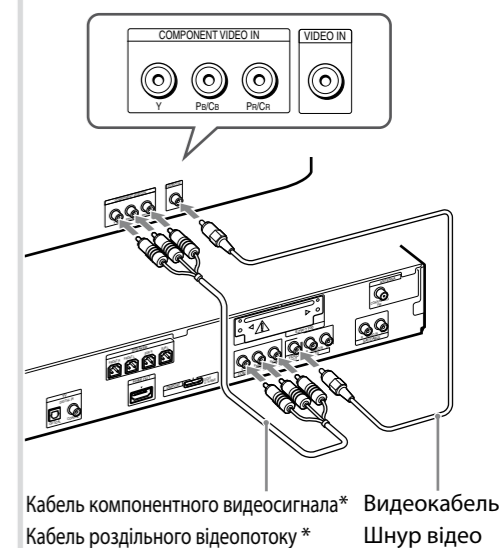

*Приобретается дополнительно/Не постачається

Метод подключения аудиокomпонентов/Спосіб підключення аудіосигналу

Метод 1/Спосіб 1

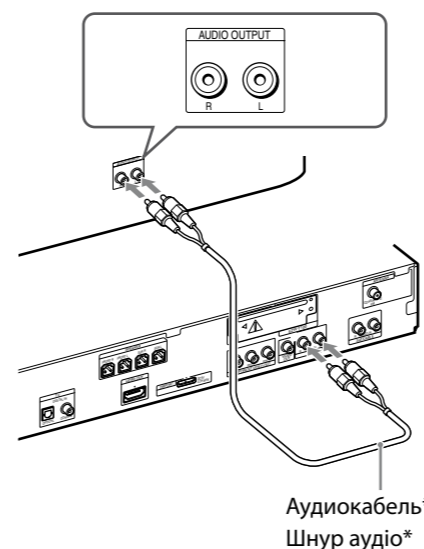

Метод 2/Спосіб 2

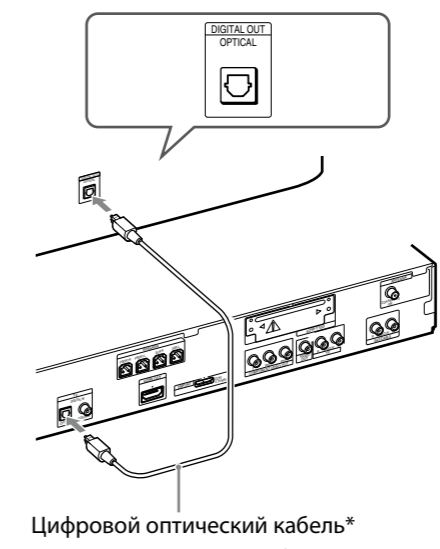

Метод 3/Спосіб 3

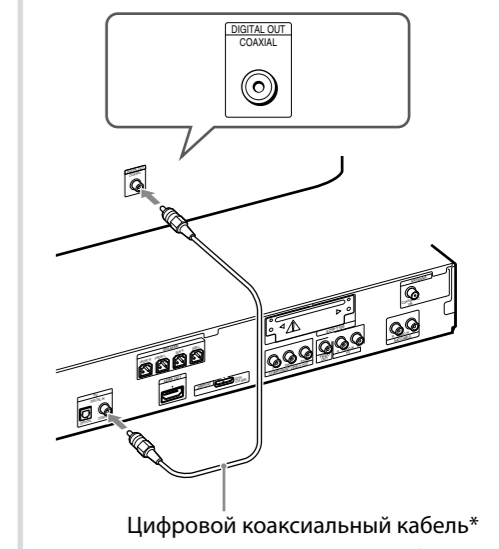

*Приобретается дополнительно/Не постачається

3 Быстрая настройка/Виконання швидкого настроювання

Примечание

Вставляйте диск только после выполнения быстрой настройки.

Примітка

Не вставляйте диск, доки не буде виконане швидке настроювання.

1 Подсоедините кабель питания переменного тока.

Форма настенной розетки в разных странах/регионах отличается.

Підключіть шнур живлення змінного струму.

Форма стінної розетки може відрізнятися залежно від регіону.

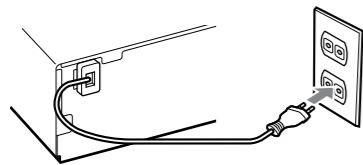

2 Включите основное устройство и телевизор.

Увімкніть живлення основного пристрою та телевізора.

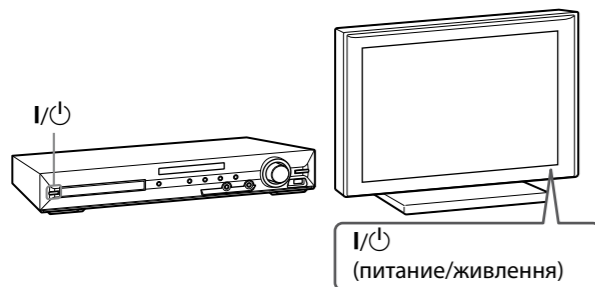

3 Переключите селектор входного сигнала на телевизоре, чтобы отобразилась индикация "SONY Home Theatre System".

Увімкніть селектор входів телевізора для відображення «SONY Home Theatre System».

4 Установите каждый элемент с помощью ←/↑/↓/→ и ⊕.

Установіть кожен із перелічених нижче параметрів за допомогою ←/↑/↓/→ і ⊕.

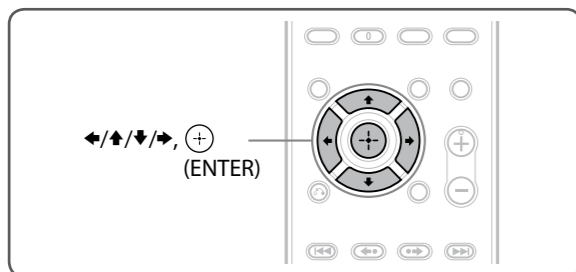

Примечание

Отображение элементов зависит от зоны.

Примітка

Елементи, що відображаються, можуть відрізнятися залежно від країни.

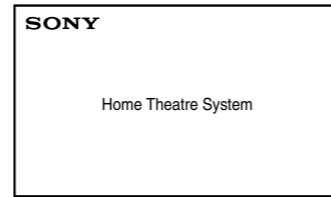

Выберите язык экранной индикации.
Виберіть мову екрана.

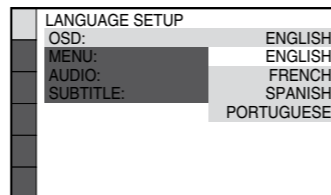

Выберите форматное соотношение подключенного телевизора.
Виберіть пропорції підключеного телевізора.

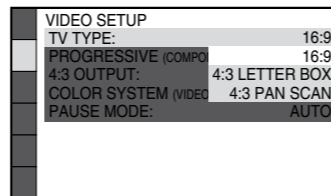

Выберите [ВКЛ] при подсоединении основного устройства к телевизору с помощью кабеля HDMI.
Виберіть значення [ON] при підключенні основного пристрою до телевізора за допомогою кабелю HDMI.

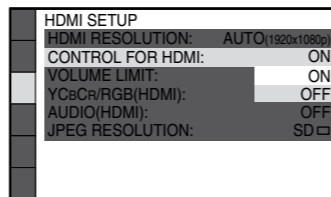

Выберите схему подключения динамиков.
Виберіть систему динамків.

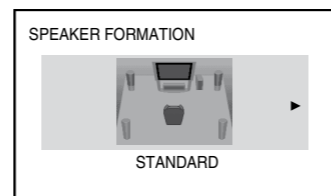

Подсоедините калибровочный микрофон и установите в положение для прослушивания.

Підключіть калібрувальний мікрофон і установіть його в місце розташування слухача.

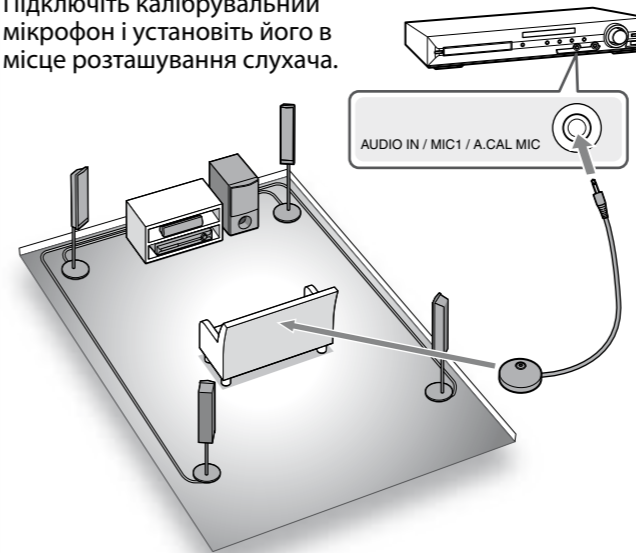

Выберите [ДА], чтобы выполнить функцию [АВТОКАЛИБРОВКА].

Виберіть [YES], щоб виконати автоматичне калібрування [AUTO CALIBRATION].

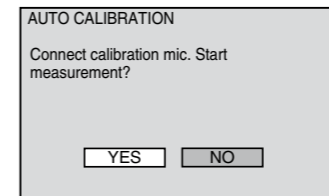

Выберите [ДА], чтобы сохранить результаты измерений.

Виберіть [YES], щоб зберегти результати обчислення.

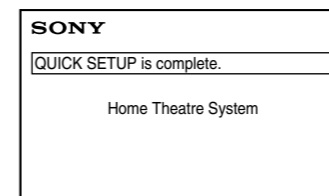
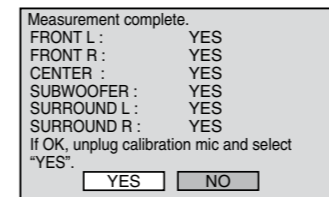

Прослушивание звука с телевизора через все динамики/
Прослуховування звуку телевізора з усіх динамків

1 Нажмите кнопку FUNCTION, чтобы отобразилась индикация "TV". Натисніть FUNCTION для відображення «TV».

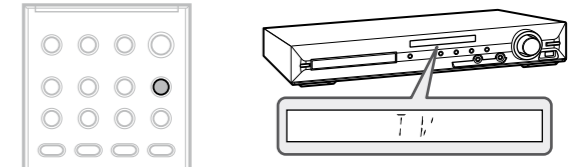

2 Нажмите кнопку SYSTEM MENU. Натисніть SYSTEM MENU.

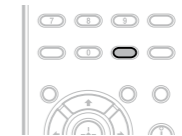

3 Нажмите кнопку ↑/↓, чтобы отобразилась индикация "DEC. MODE", затем нажмите ⊕. Натисніть ↑/↓ для відображення «DEC. MODE», а потім натисніть ⊕.

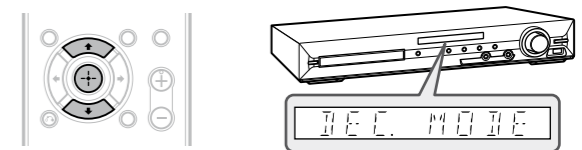

4 Нажмите кнопку ↑/↓, чтобы отобразилась индикация "PRO LOGIC", затем нажмите ⊕. Натисніть ↑/↓ для відображення «PRO LOGIC», а потім натисніть ⊕.

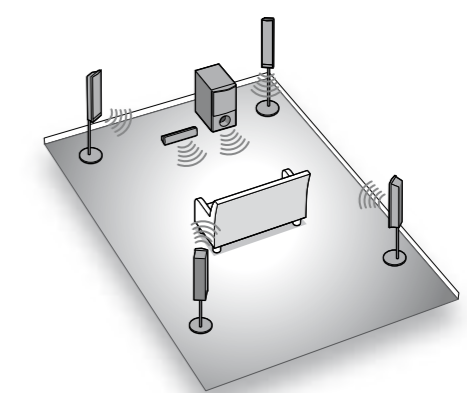
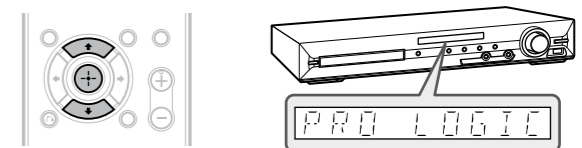

5 Нажмите кнопку SYSTEM MENU, чтобы закрыть текущее меню. Натисніть SYSTEM MENU, щоб вийти з меню.