



Руководство по быстрой настройке/Посібник із швидкого налаштування

DAV-TZ510/TZ710

1 Подключение динамиков/Підключення динаміків

Сначала соберите динамики (см. Руководство по установке динамиков), а затем подключите кабели динамиков в соответствии с цветом гнезд SPEAKERS на устройстве.

Спершу зберіть динаміки (див. інструкції у Посібнику з установки динаміків) та під'єднайте шнури динаміків, забезпечивши збіг кольорів конекторів шнурів та гнезд SPEAKERS на пристрої.

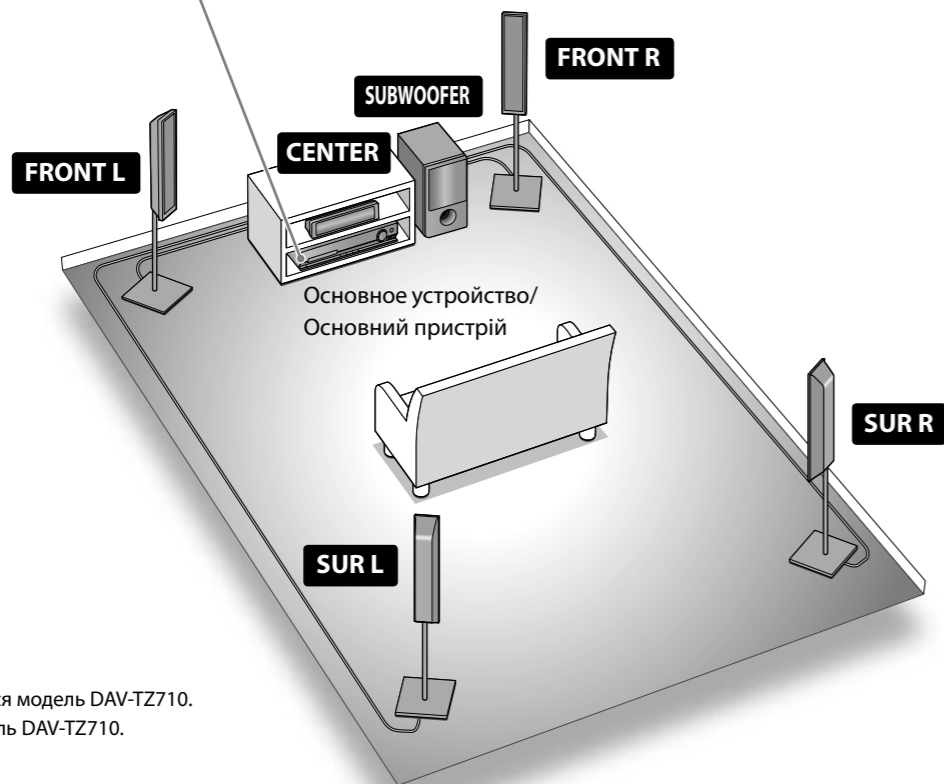
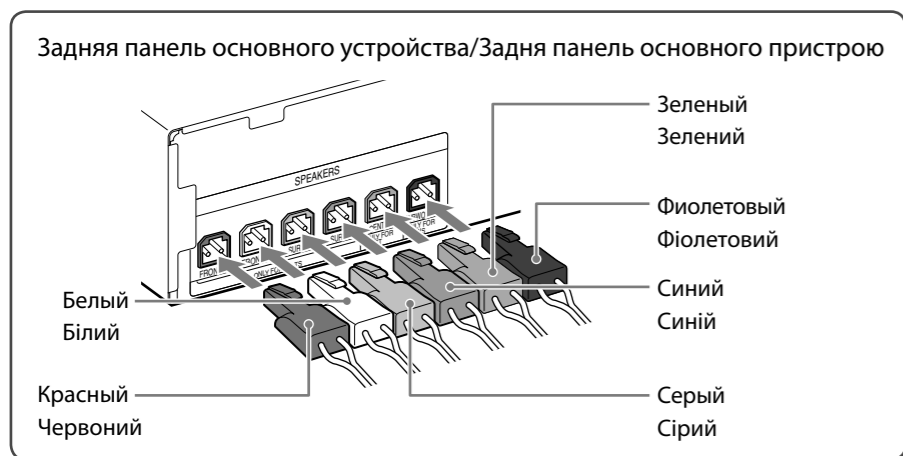

В качестве примера используется модель DAV-TZ710. На иллюстрациях изображено модель DAV-TZ710.

Подключение кабелей динамиков к динамику/ Підключення шнурів динаміка до динаміка

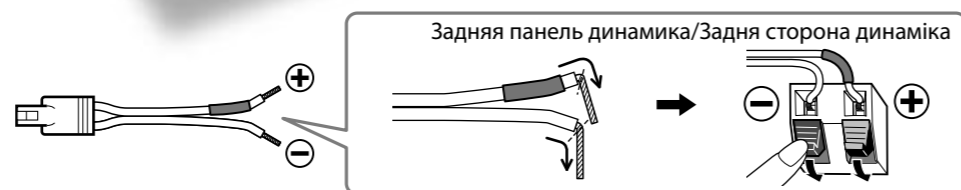

2 Подключение телевизора/телевизионной приставки/Під'єднання телевізора/телеприставки

Для получения дополнительной информации см. Инструкции по эксплуатации. Докладніше див. Посібник з експлуатації.

Выберите метод подключения видео- и аудиокomпонентов в зависимости от гнезд на телевизоре или телевизионной приставке. Оберіть спосіб підключення для передання відео-/аудіосигналів, виходячи з наявності на телевізорі/телеприставці тих чи інших гнізд.

Подключение видеокабелей к телевизору/Підключення відеошнурів до телевізора

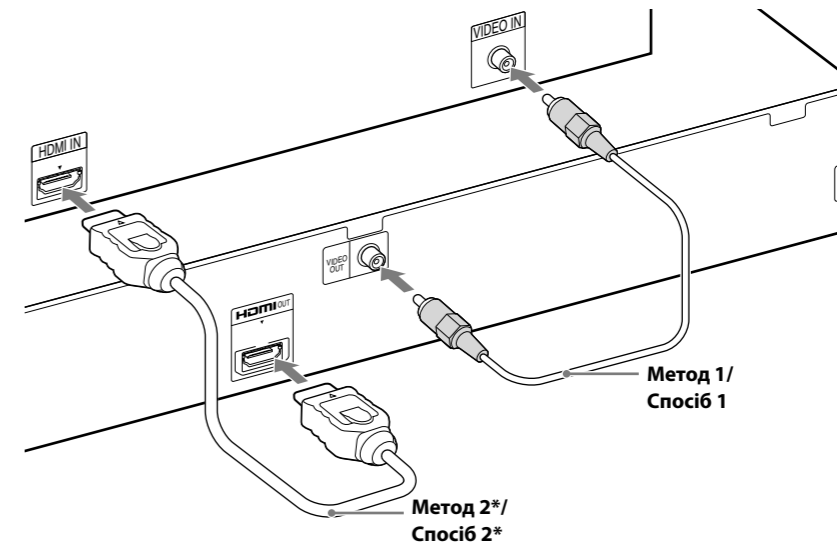
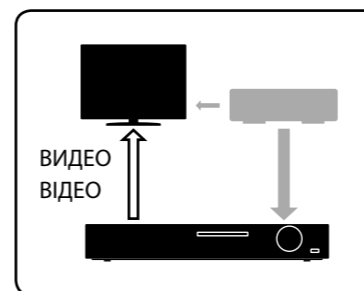

*Приобретается дополнительно/*Не постачається

Подключение аудиокабелей от телевизионной приставки/Підключення аудіошнурів від телеприставки

Если телевизионная приставка не используется, см. "Подключение телевизора/телевизионной приставки" в Инструкциях по эксплуатации. Якщо телеприставка не використовується, зверніться до розділу «Підключення телевізора та декодера» у Посібнику з експлуатації.

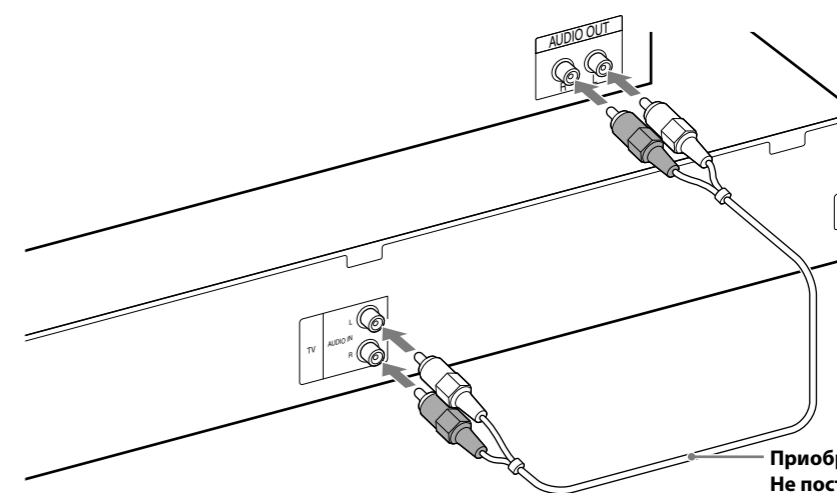
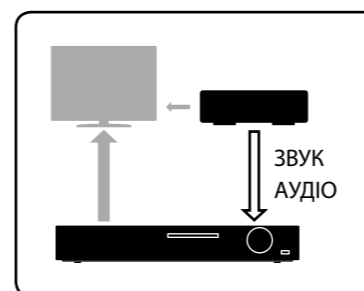

Приобретается дополнительно/ Не постачається

3 Быстрая настройка/Виконання швидкого настроювання

Примечание

Вставляйте диск только после выполнения быстрой настройки.

Примітка

Не вставляйте диск, доки не буде виконане швидке настроювання.

1 Подсоедините кабель питания переменного тока.

Форма настенной розетки в разных странах/регионах отличается.

Підключіть шнур живлення змінного струму.

Форма стінної розетки може відрізнятися залежно від регіону.

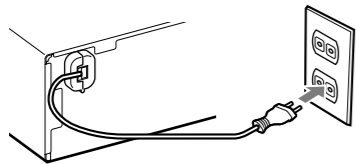

2 Включите основное устройство и телевизор.

Увімкніть живлення основного пристрою та телевізора.

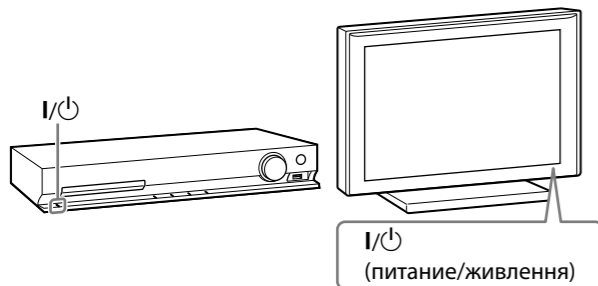

3 Переключите селектор входного сигнала на телевизоре, чтобы отобразилась индикация "SONY Home Theatre System".

Перемкніть селектор входів телевізора для відображення «SONY Home Theatre System».

4 Установите каждый элемент с помощью ←/↑/↓/→ и +.

Отображение элементов зависит от зоны.

Установіть кожен із перелічених нижче параметрів за допомогою ←/↑/↓/→ і +.

Елементи, що відображаються, можуть відрізнятися залежно від країни

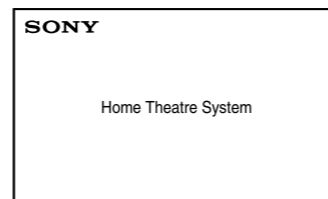
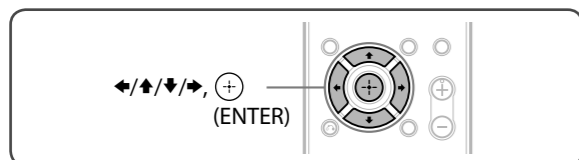

Выберите язык экранной индикации.

Виберіть мову екрана.

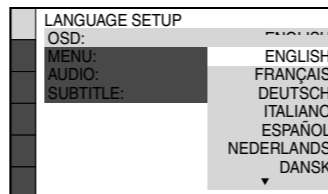

Выберите форматное соотношение подключенного телевизора.

Виберіть пропорції підключеного телевізора.

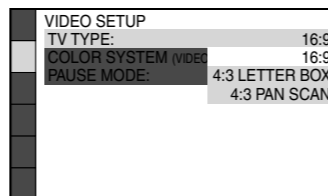

Выберите [ВКЛ] при подсоединении основного устройства к телевизору с помощью кабеля HDMI.

Виберіть значення [ON] при підключенні основного пристрою до телевізора за допомогою кабелю HDMI.

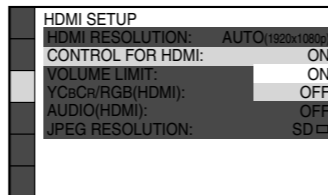

Выберите схему подключения динамиков.

Виберіть систему динаміків.

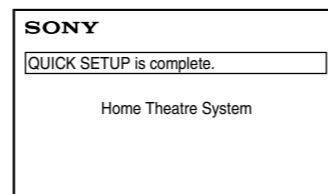
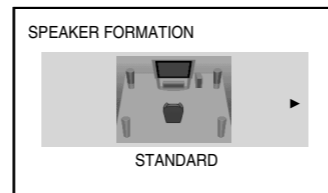

Прослушивание звука с телевизора через все динамики/ Прослуховування звуку телевізора з усіх динаміків

1 Нажмите кнопку TV. Натисніть TV.

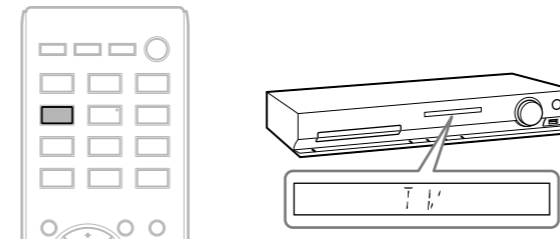

2 Нажмите кнопку SYSTEM MENU. Натисніть SYSTEM MENU.

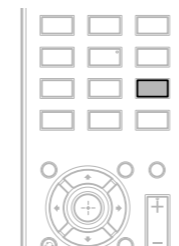

3 Нажмите кнопку ↑/↓, чтобы отобразилась индикация "SUR.SETTING", затем нажмите +.

Натисніть ↑/↓ для відображення «SUR.SETTING», а потім натисніть +.

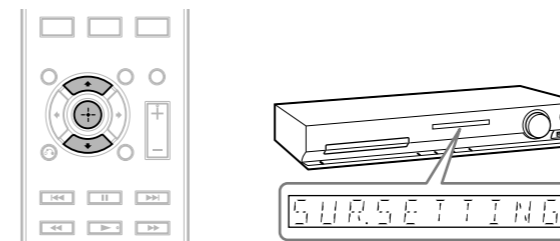

4 Нажмите кнопку ↑/↓, чтобы отобразилась индикация "PRO LOGIC", затем нажмите +.

Натисніть ↑/↓ для відображення «PRO LOGIC», а потім натисніть +.

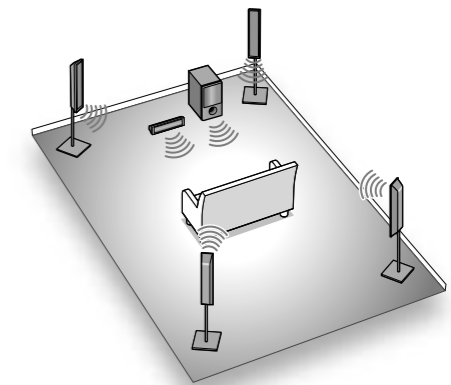
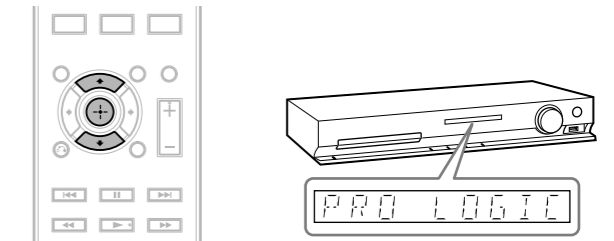

5 Нажмите кнопку SYSTEM MENU, чтобы закрыть текущее меню. Натисніть SYSTEM MENU, щоб вийти з меню.

