

SONY®

Home Audio System

Инструкция по эксплуатации

Подготовка к
эксплуатации

Воспроизведение с
диска/USB

Передача USB

Тюнер

BLUETOOTH

Регулировка звука

Прочие операции

Дополнительная
информация

ПРЕДУПРЕЖДЕНИЕ

Для снижения риска возгорания не закрывайте вентиляционное отверстие аппарата газетами, скатертью, шторами и т.п.

Не подвергайте аппарат воздействию открытого огня (например, зажженных свечей).

Для снижения риска возгорания или поражения электрическим током не подвергайте данный аппарат воздействию капель или брызг и не размещайте на нем предметы, наполненные жидкостью, например, вазы.

Так как штепсельная вилка используется для отключения аппарата от сети, подсоедините аппарат к легкодоступной сетевой розетке. В случае если Вы заметите ненормальность в аппарате, немедленно отсоедините штепсельную вилку от сетевой розетки.

Не устанавливайте аппарат в закрытом месте, таком, как книжная полка или встроенный шкаф.

Не подвергайте батарейки или приборы с установленными в них батарейками чрезмерному воздействию тепла, например солнечного света и огня.

Аппарат не будет отключен от сети до тех пор, пока он будет оставаться подсоединенным к розетке переменного тока, даже если сам он при этом будет выключен.

Только для использования внутри помещения.

ОСТОРОЖНО

Использование оптических приборов данного изделия увеличивает опасность для зрения.

О дате производства:

Дата изготовления указана на задней панели основного аппарата.



Домашняя аудиосистема
Изготовитель: Сони Корпорейшн
1-7-1, Конан, Минато-ку,
Токио, Япония, 108-0075
Страна-производитель: Малайзия

Импортер на территории стран
Таможенного союза ЗАО "Сони
Электроникс", Россия, 123103,
Москва, Карамышевский проезд, 6

Для покупателей в

Казахстане

Қазақстан Республикасы жерінде
тұтынушылардан кінәрат-талаптар
қабылдайтын ұйым
ЗАО "Сони Электроникс"
050010, Республика Казахстан,
г. Алматы, пр. Достык, дом 117/7



**Утилизация
использованных
элементов питания
и отслужившего
электрического и**

**электронного оборудования
(Директива применяется в
странах Евросоюза и других
европейских странах, где
действуют системы
раздельного сбора отходов)**

Данная система предназначена для использования в следующих целях:

- Воспроизведение музыкальных/видео/фотоисточников на дисках или устройствах USB
- Передача музыки на устройства USB
- Прослушивание радиостанций
- Прослушивание звука телевизора
- Воспроизведение источников музыки на устройствах BLUETOOTH
- Использование функции "Сеть вечеринок" для проведения общественных мероприятий

Примечания о лицензии и торговой марке

- **DVD** является торговой маркой DVD Format/Logo Licensing Corporation.
- Лого "DVD+RW", "DVD-RW", "DVD+R", "DVD-R", "DVD VIDEO" и "CD" являются торговыми марками.
- WALKMAN® и логотип WALKMAN® — зарегистрированные товарные знаки Sony Corporation.
- Лицензия на технологию звуковой кодировки MPEG Layer-3 и патенты получена от Fraunhofer IIS и Thomson.
- Windows Media является зарегистрированным товарным знаком или товарным знаком корпорации Microsoft в Соединенных Штатах и/или в других странах.
- Данный аппарат защищен определенными правами на интеллектуальную собственность Корпорации Microsoft. Запрещено использование или распространение указанной технологии вне данного аппарата без лицензии Microsoft или дочерних компаний Microsoft.
- Эта система включает в себя Dolby® Digital.
* Изготовлено по лицензии компании Dolby Laboratories. Dolby и символ DD являются торговыми марками Dolby Laboratories.
- Текстовый символ и логотип BLUETOOTH® являются зарегистрированными товарными знаками, принадлежащими Bluetooth SIG, Inc., и какое-либо использование таких знаков Sony Corporation осуществляется по лицензии. Другие товарные знаки и торговые названия являются собственностью соответствующих владельцев.

- Знак N является товарным знаком или зарегистрированным товарным знаком NFC Forum, Inc. в США и других странах.
- Android™ является товарным знаком Google Inc.
- Google Play™ является товарным знаком Google Inc.
- Apple, логотип Apple, iPhone и iPod touch являются товарными знаками Apple Inc., зарегистрированными в США и других странах. App Store является знаком обслуживания Apple Inc.
- “Made for iPod” и “Made for iPhone” означает, что электронный аксессуар предназначен специально для подсоединения к iPod или iPhone соответственно, и сертифицирован разработчиком в соответствии со стандартами качества Apple. Apple не несет ответственности за функционирование данного устройства или его соответствие стандартам безопасности и регулятивным нормам. Имейте в виду, что использование данного аксессуара с iPod или iPhone может влиять на функционирование беспроводной связи.
- СОГЛАСНО ЛИЦЕНЗИИ НА ПОРТФЕЛЬ ПАТЕНТОВ НА ИСПОЛЬЗОВАНИЕ ТЕХНОЛОГИИ ВИЗУАЛИЗАЦИИ MPEG-4 РАЗРЕШАЕТСЯ ЧАСТНОЕ И НЕКОММЕРЧЕСКОЕ ИСПОЛЬЗОВАНИЕ ПОКУПАТЕЛЕМ ДАННОГО ПРОДУКТА ДЛЯ
 - (i) КОДИРОВАНИЯ ВИДЕО ИЗОБРАЖЕНИЯ В СООТВЕТСТВИИ С ВИЗУАЛЬНЫМ СТАНДАРТОМ MPEG-4 (“MPEG-4 VIDEO”)
 И/ИЛИ
 - (ii) ДЛЯ РАСКОДИРОВАНИЯ ВИДЕО MPEG-4, ЗАКОДИРОВАННОГО ПОКУПАТЕЛЕМ В ЧАСТНЫХ И НЕКОММЕРЧЕСКИХ ЦЕЛЯХ, И/ИЛИ ПРИОБРЕТЕННОГО У ПОСТАВЩИКА ВИДЕОМАТЕРИАЛОВ, ИМЕЮЩЕГО ЛИЦЕНЗИЮ НА ПОСТАВКУ ВИДЕО MPEG-4.
 ЛЮБОЕ ДРУГОЕ ИСПОЛЬЗОВАНИЕ НЕ ПРЕДУСМОТРЕНО И НЕ РАЗРЕШЕНО. ДОПОЛНИТЕЛЬНУЮ ИНФОРМАЦИЮ ОТНОСИТЕЛЬНО ИСПОЛЬЗОВАНИЯ В РЕКЛАМНЫХ, ВНУТРЕННИХ И КОММЕРЧЕСКИХ ЦЕЛЯХ, А ТАКЖЕ ЛИЦЕНЗИРОВАНИЯ, МОЖНО ПОЛУЧИТЬ У КОМПАНИИ MPEG LA, L.L.C.
[HTTP://WWW.MPEGLA.COM](http://WWW.MPEGLA.COM)
- Все другие товарные знаки являются собственностью соответствующих владельцев.
- В данном руководстве знаки ™ и ® не указываются.

О данном руководстве

- В данном руководстве в основном поясняются операции, выполняемые с помощью пульта ДУ, однако такие операции можно также выполнять с помощью кнопок на сабвуфере, которые имеют такие же или подобные названия.
- Значки, например, **DVB-V**, перечисленные в верхней части каждого пояснения, означают тип носителя, который можно использовать с функцией, относительно которой даются пояснения.
- Некоторые рисунки представлены в виде концептуальных изображений и могут отличаться от реальных изделий.
- Элементы, отображаемые на экране телевизора, могут отличаться в зависимости от области.
- Установка по умолчанию подчеркнута линией.
- Текст, помещенный в скобки ([-]), отображается на экране телевизора, а текст, помещенный в двойных кавычках (" - "), отображается на дисплее.

Оглавление

О данном руководстве	5
Воспроизводимые диски/ файлы на дисках/ устройстве USB	8
Веб-сайты для совместимых устройств	12
Руководство по компонентам и регуляторам	13

Подготовка к эксплуатации

Распаковка	19
Установка системы	19
Надежное подключение системы	25
Отключение демонстрации	27
Вставка батареек	27
Подготовка для звука телевизора	28
Перемещение системы	30
Изменение системы цветного телевидения	31
Выполнение быстрой настройки	31
Установка часов	32
Изменение режима дисплея	32

Воспроизведение с диска/USB

Перед использованием устройства USB	33
Обычное воспроизведение	33
Другие операции воспроизведения	35
Использование режима воспроизведения	39
Ограничение воспроизведения диска	42
Просмотр информации диска и устройства USB	43
Использование меню настроек	44

Передача USB

Перед использованием устройства USB	48
Передача музыки	48

Тюнер

Прослушивание радиоприемника	53
---------------------------------------	----

BLUETOOTH

О беспроводной технологии BLUETOOTH	55
Сопряжение данной системы с устройством BLUETOOTH	55
Прослушивание музыки на устройстве BLUETOOTH	57
Установка соединения BLUETOOTH одним касанием с помощью NFC.....	58
Установка аудиокодеков BLUETOOTH	59
Установка режима ожидания BLUETOOTH	59
Включение или выключение сигнала BLUETOOTH	60
Использование "SongPal" через BLUETOOTH.....	60

Регулировка звука

Регулировка звука	61
Регулировка уровня сабвуфера	61
Выбор режима Виртуальный футбол	61
Создание собственного звукового эффекта	62
Создание атмосферы вечеринки (DJ EFFECT).....	62

Прочие операции

Использование функции Сеть вечеринки	64
Пение под музыку: Караоке	67
Наслаждение музыкой с функциями Освещение для вечеринки и Подсветка акустической системы.....	68
Использование таймеров.....	69
Использование дополнительного оборудования	70
Отключение кнопок на сабвуфере (Блокировка от детей)	71
Установка функции автоматического перехода в режим ожидания	71
Обновление программного обеспечения.....	72

Дополнительная информация

Поиск и устранение неисправностей	73
Меры предосторожности	84
Технические характеристики	87
Список кодов языков	90

Воспроизводимые диски/файлы на дисках/устройстве USB

Воспроизводимые диски

- DVD VIDEO
- Диски DVD-R/DVD-RW в формате DVD VIDEO или видеорежиме
- Диски DVD+R/DVD+RW в формате DVD VIDEO
- VIDEO CD (диски вер. 1.0, 1.1 и 2.0)
- Super VCD
- Диски CD-R/CD-RW/CD-ROM в формате VIDEO CD или super VCD
- AUDIO CD
- Диски CD-R/CD-RW в формате AUDIO CD

Воспроизводимые файлы на дисках/устройстве USB

- Музыка: Файлы MP3¹⁾²⁾ (.mp3), файлы WMA²⁾³⁾ (.wma), файлы AAC²⁾³⁾ (.m4a/.mp4/.3gp)
- Фото: Файлы JPEG⁴⁾ (.jpg/.jpeg/.jpe)
- Видео: Файлы MPEG4⁵⁾ (.mp4/.m4v), файлы Xvid (.avi)

Примечания

- Диски должны быть в следующем формате:
 - Диски CD-ROM/-R/-RW в формате DATA CD, содержащие файлы MP3¹⁾²⁾, JPEG⁴⁾, MPEG4⁵⁾ и соответствующие стандарту ISO 9660⁶⁾ уровень 1/уровень 2 или Joliet (расширенный формат).
 - Диски DVD-ROM/-R/-RW/+R/+RW в формате DATA DVD, содержащие файлы MP3¹⁾²⁾, JPEG⁴⁾, MPEG4⁵⁾ и Xvid, и соответствующие стандарту UDF (Универсальный дисковый формат).

- Система будет пытаться воспроизводить любые данные с вышеуказанными расширениями, даже если это не формат MP3/WMA/AAC/JPEG/MPEG4/Xvid. При воспроизведении таких данных может создаваться громкий шум, который может повредить акустическую систему.

¹⁾ MP3 (MPEG 1 Audio Layer 3) является стандартным форматом, определенным ISO/MPEG для сжатых аудиоданных. Файлы MP3 должны быть в формате MPEG 1 Audio Layer 3.

²⁾ Файлы с защитой от записи (технологией цифрового управления авторскими правами) не могут быть воспроизведены данной системой.

³⁾ Только устройство USB.

⁴⁾ Файлы JPEG должны соответствовать формату файлов изображения DCF. (DCF "Правила разработки файловых систем для камер": Стандарты изображений для цифровых камер, регулируемые Японской ассоциацией производителей электроники и информационных технологий (JEITA).)

⁵⁾ Файлы MPEG4 должны быть записаны в формате MP4. Поддерживаемые видеокодек и аудиокодек приведены ниже:

- Видеокодек: Простой профиль MPEG4 (AVC не поддерживается.)
- Аудиокодек: AAC-LC (HE-AAC не поддерживается.)

⁶⁾ Логический формат файлов и папок на дисках CD-ROM, определенный ISO (Международная организация по стандартизации).

Диски/файлы, которые воспроизвести невозможно

- Вы не можете воспроизвести следующие диски
 - BD (Blu-ray диски)
 - Диски CD-ROM, записанные в формате PHOTO CD
 - Область данных дисков CD-Extra или Mixed Mode CD*
 - Диски CD Graphics
 - Super Audio CD
 - DVD Audio
 - DATA CD/DATA DVD, созданные в формате пакетной записи
 - DVD-RAM
 - DATA CD/DATA DVD, которые не были финализированы надлежащим образом
 - CPRM (система защиты контента для записываемых носителей)-совместимые DVD-R/-RW, записанные в программах для создания одной копии
 - Диски нестандартной формы (например, в виде сердца, квадрата, звезды)
 - Диски, к которым приклеена липкая лента, бумага или наклейка
- Вы не можете воспроизвести следующие файлы
 - Файл JPEG, размер которого превышает 3072 (ширина) × 2048 (высота) пикселей в нормальном режиме, или более 3300000 пикселей в прогрессивном режиме JPEG, который в основном используется на веб-сайтах.
 - Видеофайлы с размером кадра, превышающим 720 (ширина) × 576 (высота) пикселей.

- Файлы изображений и видеофайлы с высоким соотношением ширины к длине.
- Файл WMA в формате WMA DRM, WMA Lossless или WMA PRO.
- Файл AAC в формате AAC DRM или AAC Lossless.
- Файлы AAC, закодированные с частотой 96 кГц.
- Файлы, которые зашифрованы или защищены паролями.
- Файлы с защитой авторских прав DRM (Управление цифровыми правами).
- Аудиофайл MP3 PRO может воспроизводиться как файл MP3.
- Система может не воспроизвести файл Xvid, если он был создан путем объединения двух или более файлов Xvid.
- Система не может воспроизвести некоторые файлы Xvid длительностью более 2 часов.

* Mixed Mode CD: В этом формате данные записываются на первой дорожке, а аудиосигнал (данные AUDIO CD) – на второй и последующих дорожках сессии.

Примечания относительно дисков CD-R/-RW и DVD-R/-RW/+R/+RW

- В некоторых случаях воспроизведение дисков CD-R/-RW и DVD-R/-RW/+R/+RW на данной системе будет невозможно из-за качества записи или физического состояния диска, или же характеристик записывающего устройства и авторского инструментария. Для получения подробной информации обратитесь к инструкции по эксплуатации записывающего устройства.
- Некоторые функции воспроизведения могут не работать с некоторыми дисками DVD+R/+RW даже в том случае, если они были надлежащим образом финализированы. В этом случае просмотрите диск путем обычного воспроизведения.

Примечания относительно дисков

- Данный продукт предназначен для воспроизведения дисков, отвечающих требованиям стандарта для компакт-дисков (CD).
- Диски DualDisc и некоторые музыкальные диски, закодированные с помощью технологий защиты авторских прав, не соответствуют стандарту CD. Поэтому эти диски могут быть несовместимыми с данным продуктом.

Примечание относительно мультисессионных дисков

Данная система может воспроизводить непрерывные сессии на диске, если они записаны в том же формате, что и первая сессия. Однако воспроизведение не гарантируется.

Примечание относительно операций воспроизведения дисков DVD VIDEO и VIDEO CD

Некоторые операции воспроизведения для дисков DVD VIDEO или VIDEO CD могут быть намеренно ограничены производителями программного обеспечения. Поэтому некоторые функции воспроизведения могут быть недоступны. Обязательно прочтите инструкции по эксплуатации дисков DVD VIDEO или VIDEO CD.

Примечания относительно воспроизводимых файлов

- Начало воспроизведения может занять больше времени в случае, если:
 - запись на DATA CD/DATA DVD/устройстве USB выполнена с использованием сложной древовидной структуры.
 - только что воспроизводились аудиофайлы, файлы изображений или видеофайлы в другой папке.

- Система может выполнять воспроизведение с DATA CD/ DATA DVD или устройства USB в следующих условиях:
 - глубиной до 8 папок
 - до 300 папок
 - до 999 файлов на диске
 - до 2000 файлов на устройстве USB
 - до 650 файлов в папке
 Это количество может отличаться в зависимости от конфигурации файлов или папок.
- Папки, в которых нет аудиофайлов, файлов изображений или видеофайлов, будут пропущены.
- Файлы, переданные таким устройством, как компьютер, могут не воспроизводиться в последовательности, в которой они были переданы.
- Последовательность воспроизведения может быть неприменима в зависимости от программного обеспечения, используемого для создания аудиофайла, файла изображения или видеофайла.
- Совместимость со всеми видами программного обеспечения для кодировки/записи файлов MP3/WMA/AAC/MPEG4/Xvid, записывающими устройствами и носителями записи не может быть гарантирована.
- В зависимости от файла Xvid изображение может быть нечетким или возможен пропуск звука.
- Несмотря на наличие различных сложных функций для устройств USB, воспроизводимый контент устройств USB, подсоединенных к данной системе, ограничивается только музыкой, фото и видео. Для получения подробных сведений обращайтесь к инструкции по эксплуатации устройства USB.
- При подключении устройства USB система считывает на нем все файлы. Если на устройстве USB много папок или файлов, для считывания устройства USB может потребоваться длительное время.
- Не соединяйте систему и устройство USB с помощью USB-концентратора.
- С некоторыми подсоединенными устройствами USB после выполнения операции может произойти задержка перед тем, как она будет выполнена этой системой.
- Последовательность воспроизведения в данной системе может отличаться от последовательности воспроизведения на подсоединенном устройстве USB.
- Перед использованием устройства USB убедитесь в отсутствии на устройстве USB файлов, зараженных вирусами.

Региональный код

Ваша система имеет региональный код и будет воспроизводить только диск DVD VIDEO с меткой соответствующего регионального кода или .

Примечания относительно устройств USB

- Работа данной системы со всеми устройствами USB не гарантируется.

Веб-сайты для совместимых устройств

Ознакомьтесь с приведенными ниже веб-сайтами, чтобы получить последнюю информацию о совместимых устройствах USB и BLUETOOTH.

Для покупателей в Латинской Америке:

<<http://esupport.sony.com/LA>>

Для покупателей в Европе и России:

<<http://www.sony.eu/support>>

Для покупателей в других странах/регионах:

<<http://www.sony-asia.com/support>>

О соединении BLUETOOTH для iPhone и iPod touch

Предназначено для

- iPhone 6 Plus
- iPhone 6
- iPhone 5s
- iPhone 5c
- iPhone 5
- iPhone 4s
- iPhone 4
- iPhone 3GS
- iPod touch (5-е поколение)
- iPod touch (4-е поколение)

Руководство по компонентам и регуляторам

Кнопки, кроме I/⏻ (включение/режим ожидания), на сабвуфере можно заблокировать для предотвращения их ошибочного использования (стр. 71).

Активный сабвуфер

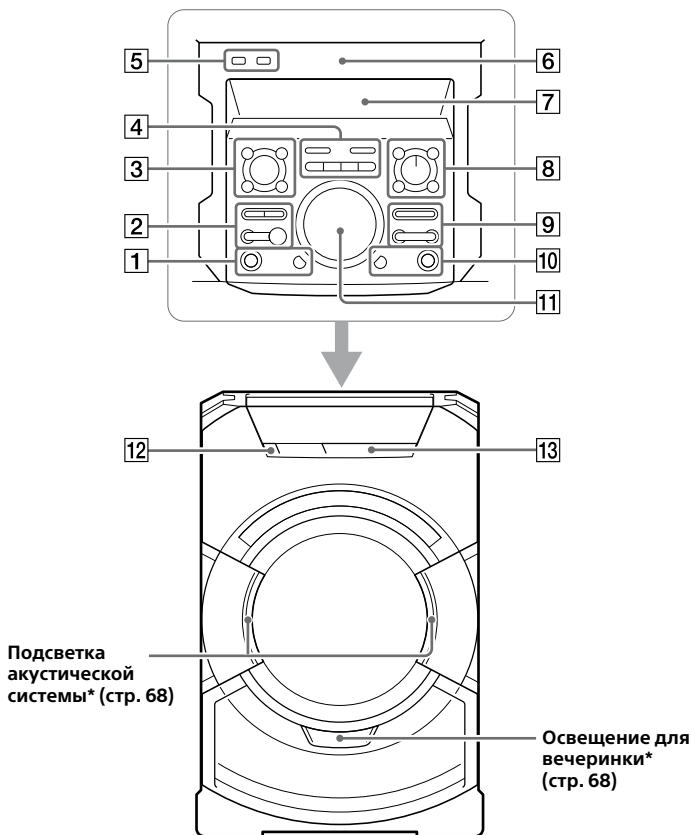

* При включении подсветки акустической системы и освещения для вечеринки не смотрите непосредственно на детали, излучающие свет.

Акустическая система



1 Кнопка I/⏻ (включение/режим ожидания)

Нажмите для включения системы или установки ее в режим ожидания.

Кнопка PARTY LIGHT (стр. 68)

2 Кнопка ► (воспроизведение)¹⁾

Нажмите для начала воспроизведения. Удерживайте нажатой ► на сабвуфере в течение более 2 секунд, будет выполнено воспроизведение встроенной демонстрации звука. Нажмите ■ для остановки демонстрации.

Кнопка ■ (остановка)

- Нажмите для остановки воспроизведения. При нажатии дважды возобновление воспроизведения может быть отменено.
- Нажмите для остановки передачи во время передачи музыки.
- Нажмите для остановки встроенной демонстрации звука.

Кнопка BLUETOOTH-PAIRING

- Нажмите для выбора функции BLUETOOTH.
- Удерживайте нажатой для активации сопряжения BLUETOOTH в функции BLUETOOTH.

Индикатор BLUETOOTH (стр. 55)

Кнопка MEGA BASS (стр. 61)

Индикатор MEGA BASS (стр. 61)

3 Кнопка FUNCTION²⁾

Кнопка SOUND FIELD²⁾

Кнопка LIGHT MODE (стр. 68)

Кнопка ENTER

Нажмите для ввода/подтверждения настроек.

Ручка MULTI CONTROL

Поверните для выбора функции, звукового поля или режима подсветки.

4 Кнопка FLANGER, ISOLATOR, SAMPLER, DJ OFF (стр. 62)

Кнопка REC TO USB

Нажмите для передачи музыки на устройство USB, подсоединенное к порту ⚡ (USB) 2.

Кнопка PARTY CHAIN (стр. 66)

5 Порт  (USB) 1 (PLAY)

Используйте для подсоединения устройства USB. Данный порт USB может использоваться только для воспроизведения.

Порт  (USB) 2 (REC/PLAY)

Используйте для подсоединения устройства USB. Данный порт USB может использоваться как для воспроизведения, так и для передачи музыки.

6  (Метка N) (стр. 58)

7 Дисплей

8 Гнездо MIC 1/2

Используется для подсоединения микрофона(ов).

Кнопка VOCAL FADER
(стр. 67)



Кнопка MIC ECHO (стр. 67)

Ручка MIC LEVEL (MIN/MAX)
(стр. 67)

9 Кнопка  +/- (выбор папки)

Нажмите для выбора папки на диске с данными или на устройстве USB.

Кнопки S1, S2 (стр. 62)

Кнопка   (перемещение назад/
перемещение вперед)

Нажмите для выбора дорожки или файла.

Кнопка TUNING+/-
(стр. 53)

Кнопки S3, S4 (стр. 62)

10 Кнопка FOOTBALL
(стр. 61)

Нажимайте повторно для выбора режима усиления эффекта стадиона во время трансляции футбольного матча.

Кнопка  (открыть/закрыть)

Нажмите кнопку, чтобы открыть или закрыть лоток диска.

11 Ручка VOLUME/DJ CONTROL

— Поворачивайте для регулировки громкости. Вы не сможете использовать эту ручку для регулировки громкости в случае выбора DJ EFFECT или SAMPLER.

— Поворачивайте для регулировки эффекта FLANGER и ISOLATOR или вывода звукового эффекта SAMPLER непрерывно (стр. 62).

12 Датчик пульта ДУ

13 Лоток диска

¹⁾ Кнопка  на сабвуфере имеет тактильную точку. Используйте тактильные точки в качестве ориентиров при управлении системой.

²⁾ После нажатия кнопки FUNCTION или SOUND FIELD поверните ручку MULTI CONTROL для выбора нужной функции или звукового поля, а затем нажмите кнопку ENTER.

Пульт дистанционного управления

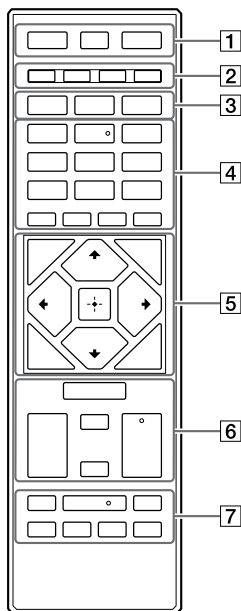

- 1** Кнопка DISPLAY
Нажмите для изменения информации на дисплее.
Кнопка  DISPLAY¹⁾
Нажмите для отображения или скрытия экранной индикации.
Кнопка SLEEP (стр. 69)
Кнопка TIMER MENU¹⁾ (стр. 32, 69)
Кнопка I/⏻ (включение/режим ожидания)
Нажмите для включения системы или установки ее в режим ожидания.
- 2** Кнопка PARTY LIGHT (стр. 68)
Кнопка LIGHT MODE (стр. 68)
Кнопка PLAY MODE (стр. 39)
Кнопка REPEAT/FM MODE (стр. 41, 54)
- 3** Кнопки SOUND FIELD (MUSIC, VIDEO, FOOTBALL) (стр. 61)

4 Цифровые кнопки^{1) 2)}

- Нажимайте для выбора дорожки, раздела или файла с помощью номера пункта.
- Нажимайте для ввода чисел или значений.

Кнопка SUBTITLE (стр. 37)

Кнопка AUDIO²⁾ (стр. 37, 44)

Кнопка ANGLE (стр. 37)

Кнопка SETUP (стр. 44)

Кнопка MEDIA MODE

Нажмите для выбора воспроизводимого носителя на диске с данными или устройстве USB.

Кнопка CLEAR (стр. 36, 40)

Кнопка VOCAL FADER (стр. 67)

Кнопка MIC ECHO (стр. 67)

Кнопка SCORE (стр. 68)

Кнопка  +/- (выбор папки)

Нажмите для выбора папки на диске с данными или на устройстве USB.

Кнопка KEY CONTROL b/# (стр. 68)

5 Кнопка DVD TOP MENU





Нажмите для отображения заголовка DVD на экране телевизора.

Кнопка DVD/TUNER MENU (стр. 35, 37, 54)

Кнопка RETURN (стр. 35)

Кнопка OPTIONS

Нажмите для входа в меню опций или выхода из него.

Кнопка  /  /  / 

Нажимайте для выбора пунктов меню.

Кнопка 

Нажмите для ввода/подтверждения настроек.

6 Кнопка MEGA BASS (стр. 61)

Кнопка FUNCTION +/-

Нажимайте для выбора функции.

Кнопка SEARCH (стр. 35, 36)

Кнопка SHIFT¹⁾

Удерживайте нажатой для активации кнопок с обозначениями розовым цветом.

Кнопка  +/-²⁾

Нажимайте для регулировки громкости.

7 Кнопка ◀◀/▶▶ (ускоренная прокрутка назад/вперед) (стр. 35)

Нажимайте для поиска нужного места на дорожке или в файле во время воспроизведения.

Кнопка ◀|▶ (замедленное воспроизведение назад/вперед) (стр. 35)

Нажимайте для просмотра в замедленном режиме.

Кнопка TUNING+/- (стр. 53)

Кнопка ▶ (воспроизведение)²⁾

Нажмите для начала воспроизведения.

Кнопка I◀◀/▶▶I (перемещение назад/перемещение вперед)

Нажмите для выбора дорожки или файла.

Кнопка PRESET+/- (стр. 54)

Кнопка || (пауза)

Нажмите для приостановки воспроизведения. Для возобновления воспроизведения нажмите ▶.

Кнопка ■ (остановка)

- Нажмите для остановки воспроизведения. При нажатии дважды возобновление воспроизведения может быть отменено.
- Нажмите для остановки передачи во время передачи музыки.
- Нажмите для остановки встроенной демонстрации звука.

¹⁾ Данная кнопка имеет обозначения розовым цветом на пульте ДУ. Для использования этой кнопки удерживайте кнопку SHIFT (F6), а затем нажмите эту кнопку.

²⁾ Цифровая кнопка 2/AUDIO, ◀+ и кнопки ▶ на пульте ДУ имеют тактильную точку. Используйте тактильные точки в качестве ориентиров при управлении системой.

Подготовка к эксплуатации

Распаковка

- Пульт ДУ (1)
- Батарейки R03 (размера AAA)* (2)
 - * Рекомендуемый срок годности указан на отрицательной стороне батарейки.
- Опоры акустических систем (2)
- Шнур акустических систем (1)
- Подушки акустических систем (8)
- Проволочная антенна FM/рамочная AM-антенна (1)
- Шнур питания переменного тока (1)
- Оптический цифровой кабель (1)
- Видеошнур (1)
- Штепсельный адаптер переменного тока* (1) (поставляется только для некоторых регионов)
 - * Данный штепсельный адаптер не предназначен для использования в Чили, Парагвае и Уругвае. Используйте этот штепсельный адаптер в тех странах, где он необходим.

Система состоит из:

- Активный сабвуфер: SA-WGT5D (1)
- Акустическая система: SS-GT5DB (2)

Примечание

При распаковке необходимо, чтобы два человека вынимали сабвуфер. Падение сабвуфера может привести к получению травмы и/или повреждению оборудования.

Установка системы

На рисунках ниже показаны примеры установки системы.

- Использование прилагаемых опор акустических систем (стр. 20) и установка акустических систем вертикально по бокам телевизора на подставке

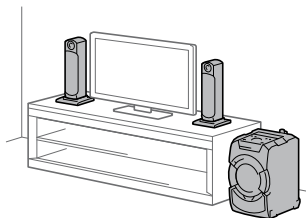

- Соединение акустических систем (в стиле звуковой панели) и установка объединенного блока на подставке для телевизора (стр. 21)

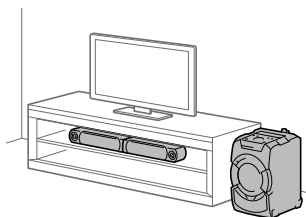

- Установка акустических систем в виде объединенного блока (в стиле звуковой панели) на стене (стр. 22)

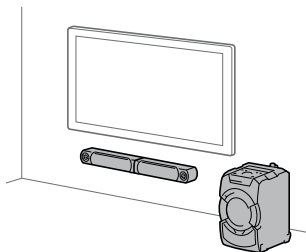

- Установка акустических систем на штанге сабвуфера (в стиле линейного массива) (стр. 23)

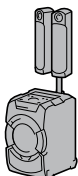

Примечания

- Не позволяйте детям или младенцам находиться рядом с системой.
- Не устанавливайте систему на наклонной поверхности.
- При установке акустической системы и сабвуфера соблюдайте следующие меры предосторожности.
 - Не блокируйте вентиляционные отверстия на задней панели сабвуфера.
 - Не располагайте акустическую систему и сабвуфер в металлическом шкафу.
 - Не располагайте предметы, например аквариум, между акустической системой и сабвуфером.
 - Расположите сабвуфер рядом с акустической системой в одной комнате.
- Если акустическая система расположена перед телевизором, убедитесь в том, что она не загроживает экран телевизора или датчик пульта ДУ телевизора. Если датчик пульта ДУ телевизора загражден акустической системой, управление телевизором с помощью пульта ДУ может быть невозможно.

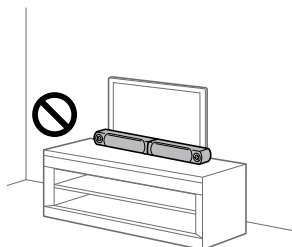

- Разместите сабвуфер на расстоянии не менее 8 см от стены во избежание повреждения выступающего шнура питания переменного тока.

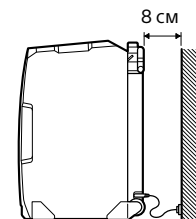

Прикрепление опор акустических систем

Прикрепите опоры акустических систем, как показано на рисунке ниже. Обязательно используйте соответствующие опоры акустических систем для левой и правой акустической системы.

■ Для левой акустической системы

Вставьте выступающую часть опоры акустической системы в выемку акустической системы и сдвиньте опору в направлении стрелки **A** до тех пор, пока она не защелкнется на месте.

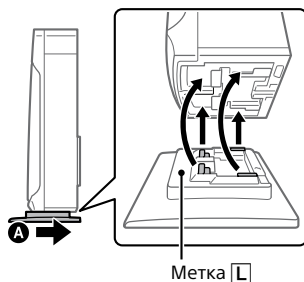

При сдвигании опоры, защелки на опоре и акустической системе войдут в зацепление друг с другом.

■ Для правой акустической системы

Вставьте выступающую часть опоры акустической системы в выемку акустической системы и сдвиньте опору в направлении стрелки **A** до тех пор, пока она не защелкнется на месте.

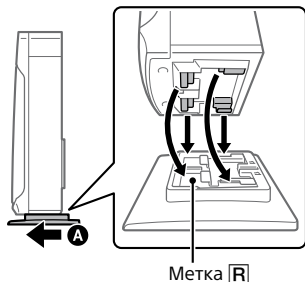

При сдвигании опоры, защелки на опоре и акустической системе войдут в зацепление друг с другом.

Для отсоединения опор акустических систем

Сдвиньте опору в направлении, противоположном стрелке **A**.

Соединение акустических систем (в стиле звуковой панели)

1 Прикрепите прилагаемые подушки акустических систем к акустическим системам для предотвращения их скольжения.

Левая акустическая система

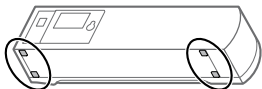

Правая акустическая система

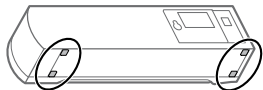

2 Вставьте выступающую часть правой акустической системы в выемку левой акустической системы.

Левая акустическая система Правая акустическая система

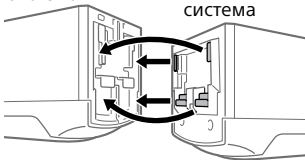

3 Сдвиньте левую акустическую систему в направлении стрелки до тех пор, пока она не защелкнется в положении фиксации.

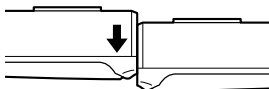

При сдвигании левой акустической системы, защелки на кронштейнах войдут в зацепление друг с другом и обе акустические системы защелкнутся в положении фиксации.

Для разделения акустических систем

Нажимая кнопку освобождения в направлении стрелки **A**, сдвиньте левую акустическую систему в направлении стрелки **B**.

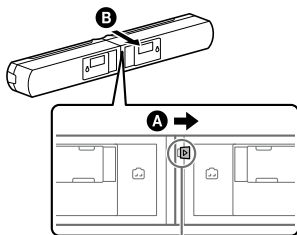

Кнопка освобождения

Установка акустических систем в виде объединенного блока (в стиле звуковой панели) на стене

Примечания

- Используйте шурупы, соответствующие материалу и прочности стены. Поскольку стена из гипсокартонного листа особенно хрупкая, надежно прикрепите шурупы к стойке каркаса стены. Установите акустическую систему на вертикальном и плоском укрепленном участке стены.
- Обязательно поручите установку дилерам Sony или лицензированным подрядчикам и уделяйте особое внимание безопасности во время установки.
- Sony не несет ответственности за несчастные случаи или повреждения, вызванные неправильной установкой, недостаточной прочностью стены, неправильной установкой шурупов или стихийными бедствиями и т.п.

1 Соедините акустические системы (в стиле звуковой панели) (стр. 21).

2 Приготовьте шурупы (не прилагаются), которые подходят к отверстиям на задней панели акустической системы.

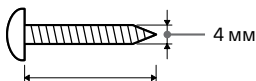

Отверстие на задней панели акустической системы

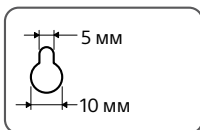

3 Вкрутите шурупы в стену.

Шурупы должны выступать из стены на 6–7 мм.

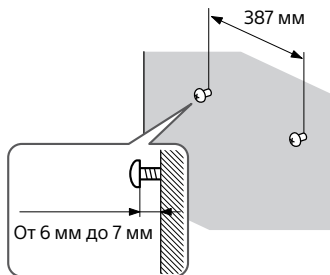

4 Повесьте акустическую систему на шурупы.

Совместите отверстия на задней панели акустической системы с шурупами, а затем повесьте акустическую систему на 2 шурупа.

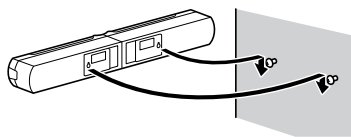

Примечание

Обязательно удерживайте обе акустические системы. Если удерживать только один конец, объединенные акустические системы могут расоединиться.

Закрепление акустических систем на установочной штанге сабвуфера (в стиле линейного массива)

Примечание

Перед этим отсоедините от системы все устройства USB, чтобы не повредить их при случайном падении акустических систем.

1 Потяните вверх установочную штангу сабвуфера.

- 1 Разблокируйте стопор, затем потяните вверх и выдвиньте штангу, одновременно нажав кнопку освобождения.

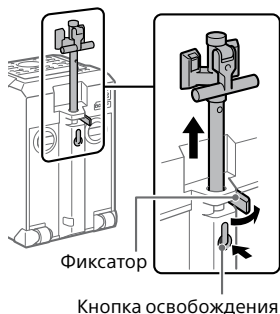

- 2 Отпустите кнопку и остановите штангу в нужном положении. Штанга останавливается в двух положениях с помощью отверстий в штанге. Зафиксируйте штангу и убедитесь в том, что она надежно закреплена.

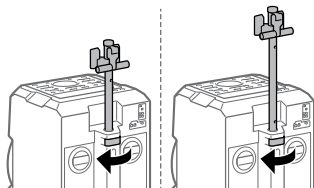

Примечания

- Отрегулируйте положение штанги перед установкой акустических систем.
- Соблюдайте осторожность, чтобы не прищемить руку во время установки штанги обратно в положение хранения.

2 Установите акустические системы на приставки.

- 1 Откройте рычаг фиксации.

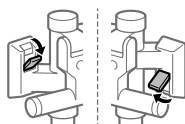

- 2 Совместите кронштейн акустической системы с кронштейном приставки акустической системы, а затем сдвиньте вниз для прикрепления акустической системы.

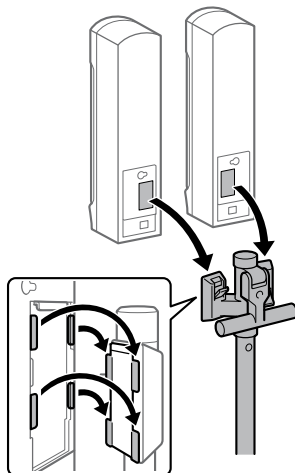

③ Закройте рычаг фиксации.

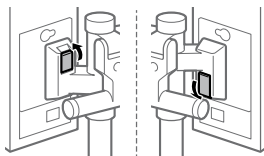

3 Отрегулируйте угол акустических систем.

Ослабьте ручку и установите акустические системы под нужным углом.

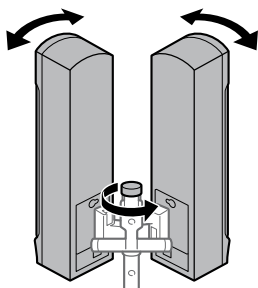

После регулировки затяните ручку для блокировки положения акустической системы.

Для отсоединения акустических систем

Откройте рычаг фиксации и сдвиньте акустические системы вверх для их отсоединения.

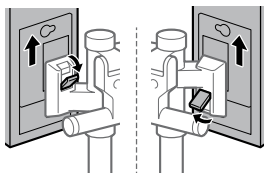

Надежное подключение системы

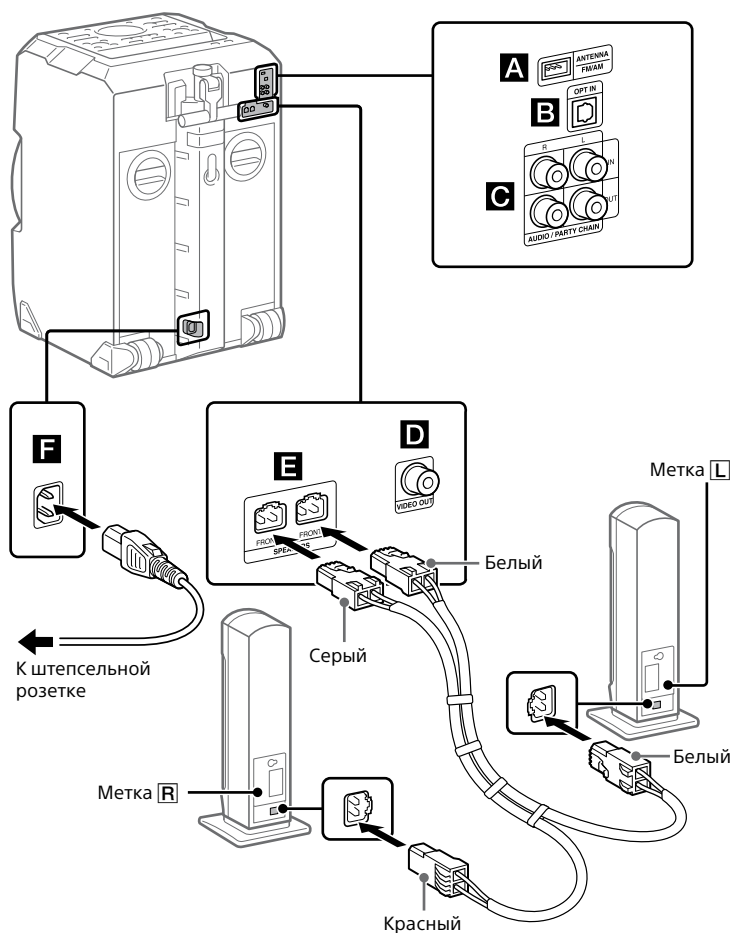

A Антенна

При установке антенн подберите место и направление, обеспечивающие хороший прием.

Держите антенны подальше от шнура питания переменного тока и USB-кабеля, чтобы избежать улавливания помех.

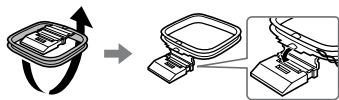

B Гнездо оптического входа (OPT IN)

Используйте оптический цифровой кабель (прилагается) для подсоединения к гнезду цифрового (оптического) выхода телевизора при прослушивании звука телевизора с помощью данной системы (стр. 28).

C Входные и выходные гнезда аудиосигнала

Используйте аудишнур (не прилагается) для выполнения соединения следующим образом:

• Гнезда AUDIO OUT/PARTY CHAIN OUT L/R

- Выполните подключение к гнездам аудиовхода дополнительного оборудования.
- Выполните подключение к другой аудиосистеме для использования функции Сеть вечеринок (стр. 64).

• Гнезда AUDIO IN/PARTY CHAIN IN L/R

- Выполните подключение к гнездам аудиовыхода телевизора или аудио/видеооборудования. Звук выводится через эту систему.
- Выполните подключение к другой аудиосистеме для использования функции Сеть вечеринок (стр. 64).

D Гнездо видеовыхода

Используйте видеoshнур для подключения к гнезду видеовыхода телевизора или проектора.

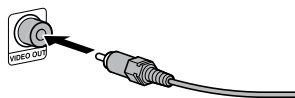

Примечание

Не подключайте данную систему к телевизору с помощью видеодеки.

E Акустические системы

Используйте шнур акустических систем (прилагается) для подключения к акустическим системам.

Примечания

- Обязательно используйте только прилагаемую акустическую систему.
- При подсоединении шнура акустической системы вставьте разъем прямо в гнездо.

Для отсоединения шнура акустической системы

Нажав рычаг фиксации, извлеките разъем из гнезда.

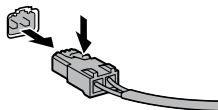

Питание

Подсоедините шнур питания переменного тока (прилагается) к системе, а затем к сетевой розетке.

При подсоединении шнура питания переменного тока демонстрация (стр. 32) начнется автоматически. При нажатии I/⏻ для включения системы, демонстрация завершится.

Отключение демонстрации

Для отключения демонстрации при выключенной системе нажимайте повторно DISPLAY для выбора режима экономии энергии (стр. 32).

Вставка батареек

Вставьте две прилагаемые батарейки R03 (размера AAA), соблюдая полярность, как показано ниже.

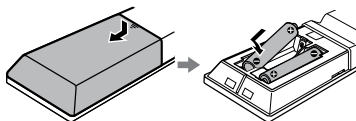

Примечания

- Не используйте вместе старые и новые батарейки, а также батарейки разных типов.
- Если в течение длительного периода времени вы не будете пользоваться пультом ДУ, выньте батарейки, чтобы избежать повреждения пульта из-за утечки внутреннего вещества из батареек и коррозии.

Для управления сабвуфером с помощью пульта ДУ

Направьте пульт ДУ на датчик пульта ДУ сабвуфера.



Подготовка для звука телевизора

Вы можете прослушивать звук телевизора через данную систему путем подключения сабвуфера к телевизору, как показано ниже, с помощью оптического цифрового кабеля (прилагается).

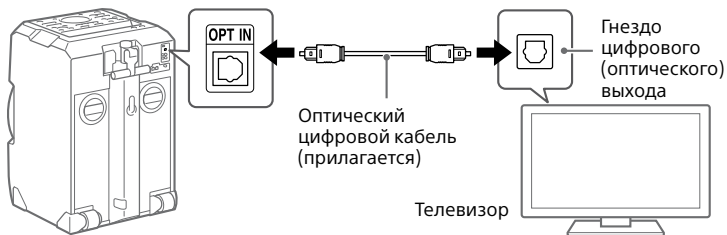

Для прослушивания звука телевизора с помощью оптического цифрового соединения

Включите телевизор, а затем нажимайте повторно FUNCTION +/- для выбора оптической функции.

Примечание

Если уровень громкости подсоединенного телевизора слишком низкий, система может войти в режим ожидания автоматически. Отрегулируйте уровень громкости телевизора. В случае выключения функции автоматического перехода в режим ожидания, см. "Установка функции автоматического перехода в режим ожидания" (стр. 71).

Рекомендации

- Вы также можете подсоединить внешнее оборудование (DVD-проигрыватели и т.п.) к гнезду OPT IN. При подсоединении такого оборудования соедините гнездо OPT IN и гнездо цифрового (оптического) выхода оборудования таким же образом, как описано выше. Для получения подробной информации обратитесь к инструкции по эксплуатации оборудования.
- В случае низкого уровня выходного аудиосигнала системы при подсоединении внешнего оборудования, попытайтесь отрегулировать установки аудиовыхода на подсоединенном оборудовании. Это может способствовать улучшению уровня выходного аудиосигнала. Для получения подробной информации обратитесь к инструкции по эксплуатации оборудования.

Если на дисплее сабвуфера появляются "CODE 01" и "SIGNAL ERR"

Если сигналы аудиовхода в систему отличаются от 2-канальных линейных PCM сигналов, на дисплее сабвуфера появятся сообщения "CODE 01" и "SIGNAL ERR" (означает, что входные аудиосигналы не поддерживаются).

В этом случае выберите надлежащий режим аудиовыхода на телевизоре или внешнем оборудовании для вывода 2-канальных линейных PCM аудиосигналов.

Если звук телевизора не слышен из системы

Если на дисплее появляются сообщения "CODE 01" и "SIGNAL ERR", а звук телевизора из сабвуфера и акустической системы не слышен, проверьте следующие пункты и выполните корректирующие действия на телевизоре.

- Убедитесь в том, что установка выхода акустической системы установлена для использования внешних акустических систем.

Пример: KDL-42W800B

- 1** Нажмите кнопку HOME на пульте ДУ телевизора, а затем выберите пункт установки.
 - 2** Выберите пункт установки звука, а затем выберите пункт установки акустической системы.
 - 3** Выберите режим выхода на внешнюю акустическую систему.
- Проверьте установку аудиовыхода и, если выбран автоматический режим, измените его на режим выхода PCM. Данная система поддерживает только 2-канальные линейные форматы PCM.

Пример: KDL-42W800B

- 1** Нажмите кнопку HOME на пульте ДУ телевизора, а затем выберите пункт установки.
- 2** Выберите пункт установки звука, а затем выберите пункт установки цифрового аудиовыхода.
- 3** Выберите режим выхода PCM.

Примечание

Информация выше приведена на основе телевизора Sony. В случае использования другого телевизора или внешнего оборудования проверьте установку подобных пунктов. Для получения подробной информации обратитесь к инструкции по эксплуатации телевизора или внешнего оборудования.

Перемещение системы

Сабвуфер оснащен роликами и поворотной ручкой на штанге, благодаря чему его можно легко перемещать. Обычно перемещение сабвуфера таким способом рекомендуется на ровных поверхностях. Перед перемещением сабвуфера отсоедините все кабели и акустические системы.



Для складывания ручки

Нажмите стопор вправо и сложите ручку.

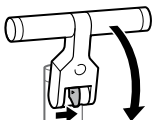

Примечания

- Ролики можно использовать только на ровных поверхностях. На неровных поверхностях для перемещения сабвуфера необходимо два человека. Во избежание получения травмы и/или повреждения собственности очень важно правильное расположение рук во время перемещения сабвуфера.

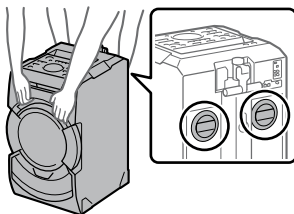

- Соблюдайте крайнюю осторожность во время транспортировки сабвуфера на наклонной поверхности.
- Не поднимайте сабвуфер с помощью поворотной ручки на штанге.
- Не переносите акустическую систему в стиле звуковой панели, удерживая ее за один конец, поскольку объединенные акустические системы могут разъединиться.

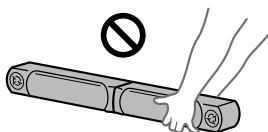

- Не переносите сабвуфер с установленными акустическими системами (в стиле линейного массива), поскольку акустические системы могут упасть.



- Не перемещайте сабвуфер, когда на нем находится человек, багаж и т.п.
- Не позволяйте детям или младенцам находиться рядом во время перемещения системы.
- Данная система не является защищенной от брызг или воды. Не перемещайте систему на влажной поверхности.

Изменение системы цветного телевидения

(Кроме моделей для Латинской Америки, Европы и России)

Установите систему цветного телевидения PAL или NTSC в зависимости от системы телевизора.

Каждый раз при выполнении описанной ниже процедуры система цветного телевидения будет изменяться следующим образом:

NTSC ↔ PAL

Используйте кнопки на сабвуфере для выполнения данной операции.

1 Нажмите I/⏻ для включения системы.

2 Нажмите FUNCTION, поверните ручку MULTI CONTROL для выбора "DVD/CD", а затем нажмите ENTER.

3 Удерживайте нажатыми MIC ECHO и ENTER более 3 секунд.

На дисплее появится "COLOR NTSC" или "COLOR PAL".

Выполнение быстрой настройки

Перед использованием системы можно выполнить минимальные основные регулировки во время быстрой настройки.

1 Включите телевизор и выберите видеовход.

2 Нажмите I/⏻ для включения системы.

3 Нажимайте повторно FUNCTION +/- для выбора "DVD/CD", "USB 1" или "USB 2".

В нижней части экрана телевизора появится справочное сообщение [Нажмите ENTER, чтобы запустить БЫСТРУЮ НАСТРОЙКУ.].

4 Нажмите [+], без загрузки диска или подсоединения устройства USB.

На дисплее телевизора появится [НАСТРОЙКА ЯЗЫКОВ]. Отображаемые пункты могут отличаться в зависимости от страны или региона.

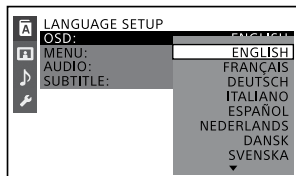

5 Нажимайте повторно +/- для выбора языка, а затем нажмите [+].

На дисплее телевизора появится [НАСТРОЙКА ВИДЕО].

6 Нажимайте повторно +/- для выбора установок, соответствующих типу телевизора, а затем нажмите [+].

После появления на экране телевизора сообщения [БЫСТРАЯ НАСТРОЙКА ЗАВЕРШЕНА.] система будет готова к воспроизведению.

Для изменения установки вручную

См. "Использование меню настроек" (стр. 44).



Для завершения быстрой настройки

Нажмите кнопку SETUP.

Примечание

Справочное сообщение появляется при первом включении системы или после выполнения установки [СБРОС] (см. "Возврат установок меню настройки к значениям по умолчанию" на стр. 81).

Установка часов

- 1 Нажмите I/⏻ для включения системы.
- 2 Удерживайте нажатой SHIFT, а затем нажмите TIMER MENU.
Если на дисплее появится индикация "PLAY SET", нажимайте повторно ⬆/⬇ для выбора опции "CLOCK SET", а затем нажмите .
- 3 Нажимайте повторно ⬆/⬇ для установки часов, а затем нажмите .
- 4 Нажимайте повторно ⬆/⬇ для установки минут, а затем нажмите .

Примечание

Часы в режиме экономии энергии установить невозможно.

Изменение режима дисплея

Нажимайте повторно DISPLAY в то время, когда система выключена.

Каждый раз при нажатии кнопки режим дисплея изменяется следующим образом.

Демонстрация

Дисплей прокручивает сообщения об основных функциях данной системы с включенной подсветкой.

Для выключения подсветки нажмите PARTY LIGHT.

Нет индикации (режим экономии энергии)

Дисплей выключен для экономии энергии. Таймер и часы будут продолжать работать.

Часы

Индикация часов отображается в течение нескольких секунд, а затем система переходит в режим экономии энергии.

Воспроизведение с диска/USB

Перед использованием устройства USB

Для получения информации о совместимых устройствах USB см. “Веб-сайты для совместимых устройств” (стр. 12). (Вы можете использовать устройства Apple с данной системой только через соединение BLUETOOTH.)

Обычное воспроизведение

DVD-V VIDEO CD CD DATA CD DATA DVD USB

1 Нажимайте повторно **FUNCTION +/-** для выбора “DVD/CD”, “USB 1” или “USB 2”.

Вы также можете воспользоваться кнопками на сабвуфере. Нажмите **FUNCTION**, поверните ручку **MULTI CONTROL** для выбора “DVD/CD”, “USB 1” или “USB 2”, а затем нажмите **ENTER**.

2 Подготовьте источник воспроизведения.

Для функции DVD/CD:

Нажмите **▲** на сабвуфере, чтобы открыть лоток диска, и поместите на лоток диск стороной с этикеткой вверх.



При воспроизведении диска диаметром 8 см, например CD-сингла, разместите его на внутреннем круге лотка.

Снова нажмите **▲** на сабвуфере, чтобы закрыть лоток диска.

Не закрывайте принудительно лоток диска, поскольку это может привести к возникновению неисправности.

Для функции USB:

Подсоедините устройство USB к порту **ψ (USB) 1** или **ψ (USB) 2** в соответствии с выбором в пункте 1.

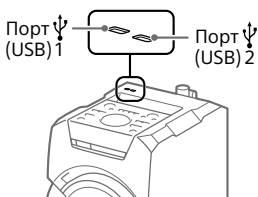

Примечание

Вы можете использовать адаптер USB (не прилагается) для подсоединения устройства USB к сабвуферу, если устройство USB нельзя подсоединить к порту **ψ (USB)**.

3 (Только **DATA CD DATA DVD USB**)
Нажимайте повторно **MEDIA MODE** для выбора нужного типа носителя ([МУЗЫКА]/[VIDEO]/[ФОТО]).

4 Нажмите **▶** для начала воспроизведения.

Прочие операции

Для	Действие
Остановки воспроизведения	Нажмите ■ .
Приостановки воспроизведения	Нажмите ■ .
Возобновления воспроизведения или возврата к нормальному воспроизведению	Нажмите ▶ .
Отмены места возобновления	Нажмите ■ дважды.
Выбора дорожки, файла, раздела или сцены	Нажмите ◀◀ или ▶▶ во время воспроизведения. Или, удерживая SHIFT, нажимайте цифровые кнопки, а затем нажимите [+] . (Операция может быть запрещена диском или устройством USB.)

Для выбора памяти USB

Если устройство USB оснащено внутренней памятью и картой памяти, вы можете выбрать память, которая будет использоваться в качестве источника воспроизведения или места передачи данных. Перед началом воспроизведения или передачи данных убедитесь в том, что выбрана память.

- 1 Нажмите кнопку **OPTIONS**.
- 2 Нажимайте повторно **↕/↕** для выбора "MEM SEL", а затем нажимайте **[+]**.
- 3 Нажимайте повторно **↕/↕** для выбора нужной памяти, а затем нажимайте **[+]**.
Для выхода из меню опций нажимайте **OPTIONS**.

Для воспроизведения из определенного аудио- или видеофайла

- 1 Нажимайте повторно **MEDIA MODE** для выбора [МУЗЫКА] или [ВИДЕО].
- 2 Нажмите **SEARCH** для отображения списка папок.



- 3 Нажимайте повторно **↕/↕** для выбора нужной папки.

- 4 Нажмите для отображения списка файлов.

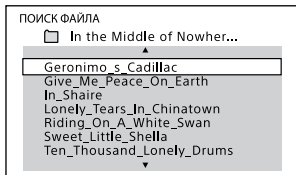

- 5 Нажимайте повторно / для выбора нужного файла, а затем нажмите .

Для воспроизведения из определенного файла изображения (слайд-шоу)

- 1 Нажимайте повторно MEDIA MODE для выбора [ФОТО].
- 2 Нажмите кнопку DVD/TUNER MENU.

На экране телевизора отображается изображение миниатюр для первых 16 файлов изображений JPEG в выбранной папке.



Если в выбранной папке больше 16 файлов изображений, справа появится полоса прокрутки.

- 3 Нажимайте повторно /// для выбора нужного файла, а затем нажмите .

Другие операции воспроизведения

DVD-V VIDEO CD C D DATA CD DATA DVD USA

В зависимости от типа диска или файла данная функция может не работать.

Для	Действие
Просмотра меню DVD	Нажмите кнопку DVD/TUNER MENU.
Просмотра списка папок или списка файлов	Нажмите кнопку SEARCH. Нажмите снова SEARCH для выключения списка папок или списка файлов.
Возврата к списку папок из списка файлов	Нажмите кнопку RETURN.
Быстрого нахождения нужного места в режиме прокрутки вперед или назад (сканирование)	Нажмите или во время воспроизведения. Каждый раз при нажатии или скорость воспроизведения изменяется.
Покадрового воспроизведения (замедленного воспроизведения)	Нажмите , а затем нажмите или . Каждый раз при нажатии или скорость воспроизведения изменяется.
Просмотра изображений в виде миниатюр	Нажмите кнопку DVD/TUNER MENU.

Для	Действие
Навигации при просмотре миниатюр	Нажмите ↑/↓/←/→ .
Просмотра одного изображения	Нажимайте [+] при просмотре миниатюр.
Запуска слайд-шоу изображений	Нажмите ▶ . Вы можете изменять интервал слайд-шоу (стр. 46) и добавлять эффекты к слайд-шоу (стр. 46).
Остановки слайд-шоу изображений	Нажмите ■ .
Просмотра следующего или предыдущего изображения во время слайд-шоу	Нажмите ⏪ или ⏩ .
Поворота изображения на 90 градусов	Нажмите ↶/↷ во время просмотра изображения. Нажмите CLEAR для возврата к оригинальному просмотру.

Поиск определенной дорожки

CD

Удерживая нажатой **SHIFT**, нажимайте цифровые кнопки для выбора дорожки, которую нужно воспроизвести, а затем нажимайте **[+]**.

Для поиска с помощью кнопки SEARCH

- 1 Нажмите **SEARCH** для отображения списка дорожек.
- 2 Нажимайте повторно **↑/↓** для выбора дорожки, которую нужно воспроизвести, а затем нажимайте **[+]**.

Поиск определенного заголовка/раздела/сцены/дорожки/индекса

DVD-V **VIDEO CD**

- 1 Во время воспроизведения нажимайте повторно **SEARCH** для выбора режима поиска.
- 2 Удерживая нажатой **SHIFT**, нажимайте цифровые кнопки для ввода номера нужного заголовка, раздела, сцены, дорожки или дорожки, а затем нажимайте **[+]**.
Начнется воспроизведение.

Примечания

- Для воспроизведения **VIDEO CD** с **PBC** нажимайте **SEARCH** для поиска сцены.
- Для воспроизведения **VIDEO CD** без **PBC**, нажимайте **SEARCH** для поиска дорожки и индекса.

Для поиска определенного места с использованием временного кода

DVD-V

- 1 Во время воспроизведения нажимайте повторно **SEARCH** для выбора режима поиска по времени.





2 Удерживая нажатой SHIFT, нажимайте цифровые кнопки для ввода временного кода, а затем нажмите .

Пример: Для поиска сцены через 2 часа, 10 минут и 20 секунд после начала, удерживайте нажатой SHIFT, а затем нажмите 2, 1, 0, 2, 0 ([2:10:20]).

Если вы допустили ошибку, нажмите CLEAR для отмены номера.

Для поиска с помощью меню DVD

DVD-V

- 1 Нажмите кнопку DVD/TUNER MENU.
- 2 Нажимайте /// или удерживайте нажатой SHIFT и нажимайте цифровые кнопки для выбора заголовка или элемента, который нужно воспроизвести, а затем нажмите .

Изменение ракурсов камеры

DVD-V

Во время воспроизведения нажимайте повторно ANGLE для выбора нужного ракурса камеры.

Выбор настройки субтитров

DVD-V

Во время воспроизведения нажимайте повторно SUBTITLE для выбора нужного языка субтитров или выключения субтитров.

Изменение языка/звука

DVD-V VIDEO CD C D DATA CD DATA DVD USB

Во время воспроизведения нажимайте повторно AUDIO для выбора нужного аудиоформата или режима.

DVD VIDEO

Вы можете выбирать аудиоформат или язык, если источник содержит несколько аудиоформатов или многоязычный аудиосигнал. При отображении 4 цифр они обозначают код языка. См. "Список кодов языков" (стр. 90) для проверки языка, который представлен данным кодом. Если один и тот же язык отображается дважды или большее число раз, диск DVD VIDEO записан в нескольких форматах аудиосигнала.

VIDEO CD/AUDIO CD/DATA CD/ DATA DVD (файл MP3) или устройство USB (аудиофайл)

Вы можете изменить вывод звука.

- [СТЕРЕО]: Стандартный стереофонический звук.
- [1\Л]/[2\П]: Монофонический звук левого или правого канала.

SUPER VIDEO CD

- [1:СТЕРЕО]: Стереофонический звук аудиодорожки 1.
- [1:1\Л]/[1:2\П]: Монофонический звук левого или правого канала аудиодорожки 1.
- [2:СТЕРЕО]: Стереофонический звук аудиодорожки 2.
- [2:1\Л]/[2:2\П]: Монофонический звук левого или правого канала аудиодорожки 2.

Воспроизведение диска VIDEO CD с функциями PBC

VIDEO CD

Вы можете использовать меню PBC (Playback Control – управление воспроизведением) для использования интерактивных функций VIDEO CD (VIDEO CD версии 2.0 и Super VCD).

- 1** Нажмите ► для воспроизведения VIDEO CD с функциями PBC.
На экране телевизора появится меню PBC.
- 2** Удерживая нажатой SHIFT, нажимайте цифровые кнопки для выбора номера нужного элемента, а затем нажмите [+].
- 3** Продолжите воспроизведение в соответствии с инструкциями в меню.

Примечание

Воспроизведение PBC будет отменено после включения повторного воспроизведения.

Для отмены воспроизведения PBC

- 1** Нажмите ◀◀ или ▶▶, или удерживайте нажатой SHIFT и нажимайте цифровые кнопки для выбора дорожки, на которой будет остановлено воспроизведение.
- 2** Нажмите ► или [+].
Воспроизведение начнется с выбранной дорожки.

Для возврата к воспроизведению PBC

Нажмите дважды ■, а затем нажмите ►.

Возобновление мультидискового воспроизведения

DVD-V VIDEO CD

Данная система может сохранять места возобновления воспроизведения для 6 дисков и возобновлять воспроизведение при повторной загрузке того же самого диска. При сохранении места возобновления воспроизведения для 7-го диска место возобновления воспроизведения для первого диска будет удалено. Для включения данной функции установите [ВОЗОБН. ВОСПР. МНОГОДИСК.] в [НАСТРОЙКА СИСТЕМЫ] в положение [ВКЛ] (стр. 48).

Примечание

Для воспроизведения с начала диска дважды нажмите ■, а затем нажмите ►.

Использование режима воспроизведения

Последовательное воспроизведение (нормальное воспроизведение)

CD DATA CD DATA DVD USB

Если воспроизведение остановлено, нажимайте повторно **PLAY MODE**.

■ При воспроизведении диска

- [**ДИСК**]: последовательно воспроизводятся все дорожки/файлы.
 - [**ПАПКА**]*: воспроизводятся все совместимые файлы в заданной папке на диске.
- * Невозможно выбрать для AUDIO CD.

■ При воспроизведении устройства USB

- [**ВСЕ УСТРОЙСТВА USB**]: последовательно воспроизводятся все совместимые файлы на обоих устройствах USB.
- [**ОДНО УСТРОЙСТВО USB**]: последовательно воспроизводятся все совместимые файлы на одном устройстве USB.
- [**ПАПКА**]: воспроизводятся все совместимые файлы в заданной папке на устройстве USB.

Воспроизведение в произвольном порядке (произвольное воспроизведение)

CD DATA CD DATA DVD USB

Если воспроизведение остановлено, нажимайте повторно **PLAY MODE**.

■ При воспроизведении диска

- [**ДИСК (ПРОИЗВОЛЬНОЕ ВОСПР)**]: перетасовка всех аудиофайлов на диске.
 - [**ПАПКА (ПРОИЗВОЛЬНОЕ ВОСПР)**]*: перетасовка всех аудиофайлов в заданной папке на диске.
- * Невозможно выбрать для AUDIO CD.

■ При воспроизведении устройства USB

- [**ВСЕ УСТР. USB (ПРОИЗВ. ВОСПР)**]: перетасовка всех аудиофайлов на обоих устройствах USB.
- [**ОДНО УСТР. USB (ПРОИЗВ. ВОСПР)**]: перетасовка всех аудиофайлов на одном устройстве USB.
- [**ПАПКА (ПРОИЗВОЛЬНОЕ ВОСПР)**]: перетасовка всех аудиофайлов в заданной папке на устройстве USB.

Примечания

- Произвольное воспроизведение не может осуществляться для файлов изображений и видеофайлов.
- Произвольное воспроизведение будет отменено, если вы:
 - выключите систему.
 - откроете лоток диска.
 - выполните передачу с USB 1 на USB 2 (кроме передачи REC1).
 - выполните передачу с диска на устройство USB (кроме передачи REC1).
 - измените MEDIA MODE.
 - измените выбор памяти USB.

- Произвольное воспроизведение может быть отменено в случае выбора папки или дорожки для воспроизведения.

Создание вашей собственной программы (программное воспроизведение)



Вы можете создать программу длиной до 25 пунктов в порядке, в котором нужно выполнить воспроизведение.



Вы можете запрограммировать только аудиодорожки/файлы с диска или USB 1.

1 Нажимайте повторно **FUNCTION +/-** для выбора **"DVD/CD"** или **"USB 1"**.

2 (Только   )
Нажимайте повторно **MEDIA MODE** для выбора **[МУЗЫКА]**.

3 Если воспроизведение остановлено воспроизведения нажимайте повторно **PLAY MODE** для выбора **[ПРОГРАММА]**.

4 Нажмите кнопку **SEARCH**.
На экране телевизора появится список папок или список дорожек.

5 (Только   )
Нажимайте повторно **+/+** для выбора нужной папки, а затем нажмите

На экране телевизора появится список файлов.

6 Нажимайте повторно **+/+** для выбора нужного файла, а затем нажмите

Слева от выбранной дорожки или файла появится номер пункта программы.

7 Для программирования других папок или аудиофайлов в этой же папке повторите действие пункта **6**.

Для программирования файлов в других папках нажмите **RETURN** для возврата к списку папок и повторите действия пунктов 5 и 6.

8 Нажмите **▶** для начала программного воспроизведения.

Список программы будет отображен на экране телевизора.

После окончания программного воспроизведения можно перезапустить ту же самую программу, нажав **▶**.

Для удаления запрограммированного пункта

1 Используйте ту же самую процедуру, что и в пунктах 4 и 5 "Создание вашей собственной программы (программное воспроизведение)".

2 Нажимайте повторно **+/+** для выбора дорожки или файла, который нужно удалить, а затем нажмите

Номер пункта программы исчезнет.

Для удаления последнего пункта из списка программы
Нажмите кнопку **CLEAR**.

Для отмены программного воспроизведения

Если воспроизведение остановлено воспроизведения нажимайте повторно PLAY MODE для выбора других режимов воспроизведения.

Для отображения списка программы

Удерживайте нажатой SHIFT, а затем нажимайте повторно  DISPLAY.

Примечания

- Программное воспроизведение не может осуществляться для файлов изображений и видеофайлов.
- Программное воспроизведение будет отменено, если вы:
 - откроете лоток диска.
 - измените MEDIA MODE.
 - измените выбор памяти USB.
- (Только функция DVD/CD) Список программы будет очищен при открывании лотка диска.
- (Только функция USB) Список программы будет очищен, если вы:
 - выполните операцию удаления.
 - удалите устройство USB.
 - измените выбор памяти USB.
- (Только функция USB) Программное воспроизведение доступно только при подсоединении устройства USB к порту  (USB) 1.

Воспроизведение повторно (повторное воспроизведение)

DVD-V VIDEO CD C D DATA CD DATA DVD USB

Нажимайте повторно REPEAT.



В зависимости от диска или файла некоторые настройки могут быть недоступны.

- [ВЫКЛ]: не выполняет повторное воспроизведение.
- [ВСЕ]: повторяет все дорожки или файлы в выбранном режиме воспроизведения.
- [ДИСК]: повторяет весь контент (только DVD VIDEO и VIDEO CD).
- [ГЛАВА]: повторяет текущий заголовок (только DVD VIDEO).
- [РАЗДЕЛ]: повторяет текущий раздел (только DVD VIDEO).
- [ДОРОЖКИ]: повторяет текущую дорожку.
- [ФАЙЛ]: повторяет текущий видеофайл.

Для отмены повторного воспроизведения

Нажимайте повторно REPEAT для выбора [ВЫКЛ].

Примечания

- На дисплее высвечивается индикация , когда режим повторного воспроизведения установлен в положение [ВСЕ] или [ДИСК].
- На дисплее высвечивается индикация , когда режим повторного воспроизведения установлен в положение [ГЛАВА], [РАЗДЕЛ], [ДОРОЖКИ] или [ФАЙЛ].
- Вы не можете выполнять повторное воспроизведение во время воспроизведения дисков VIDEO CD с функцией PBC.

- В зависимости от диска DVD VIDEO, вы не можете выполнять повторное воспроизведение.
- Повторное воспроизведение будет отменено, если вы:
 - откроете лоток диска.
 - выключите систему (только DVD VIDEO and VIDEO CD).
 - измените функцию (только DVD VIDEO and VIDEO CD).
 - выполните передачу с USB 1 на USB 2 (кроме передачи REC1).
 - выполните передачу с диска на устройство USB (кроме передачи REC1).
 - измените MEDIA MODE.
 - измените выбор памяти USB.

Ограничение воспроизведения диска

(Родительский контроль)

DVD-V

Вы можете ограничить воспроизведение дисков DVD VIDEO в зависимости от предустановленного уровня. Эпизоды можно пропустить или заменить другими эпизодами.

- 1** Когда воспроизведение остановлено нажмите **SETUP**.
- 2** Нажимайте повторно **↕/↔** для выбора [**НАСТРОЙКА СИСТЕМЫ**], а затем нажмите **+**.
- 3** Нажимайте повторно **↕/↔** для выбора [**ДОСТУП**], а затем нажмите **+**.
- 4** Введите или повторно введите 4-значный пароль с помощью цифровых кнопок, а затем нажмите **+**.

5 Нажимайте повторно **↕/↔** для выбора [**СТАНДАРТНЫЙ**], а затем нажмите **+**.

6 Нажимайте повторно **↕/↔** для выбора географической области в качестве уровня возрастного ограничения воспроизведения, а затем нажмите **+**.

Будет выбрана область.

В случае выбора [**ДРУГИЕ**→] с помощью цифровых кнопок введите код области для нужной географической области в соответствии с "Список кодов регионов для родительского контроля" (стр. 91).

7 Нажимайте повторно **↕/↔** для выбора [**УРОВЕНЬ**], а затем нажмите **+**.

8 Нажимайте повторно **↕/↔** для выбора нужного уровня, а затем нажмите **+**.

Чем ниже значение, тем строже ограничение.

Для выключения функции родительского контроля

Установите [**УРОВЕНЬ**] в положение [**ВЫКЛ**] в пункте 8.

Для воспроизведения диска, для которого установлен родительский контроль

- 1** Загрузите диск и нажмите **▶**.
На экране телевизора появится дисплей ввода пароля.
- 2** Введите ваш 4-значный пароль с помощью цифровых кнопок, а затем нажмите **+**.
Система начнет воспроизведение.

Если вы забыли свой пароль

Извлеките диск и повторите действия пунктов с 1 по 3 “Ограничение воспроизведения диска” (стр. 42). Введите пароль “199703” с помощью цифровых кнопок, а затем нажмите . Выполните инструкции на экране и введите новый 4-значный пароль. Затем повторно загрузите диск и нажмите . Вам необходимо снова ввести свой новый пароль.

Просмотр информации диска и устройства USB

DVD-V VIDEO CD CD DATA CD DATA DVD USB

Информация на экране телевизора

Удерживайте нажатой **SHIFT**, затем повторно нажимайте **DISPLAY** во время воспроизведения.

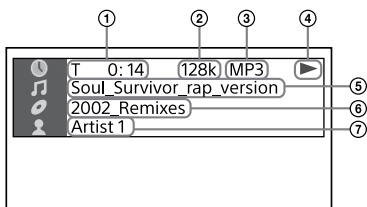

- ① **Информация о воспроизведении**
Информация о времени воспроизведения, оставшемся времени и дате¹⁾
- ② **Битрейт**
- ③ **Тип файла**

- ④ **Статус воспроизведения**
- ⑤ **Заголовок²⁾/дорожка/имя файла³⁾**
- ⑥ **Альбом²⁾/имя папки³⁾/раздел/индексный номер**
- ⑦ **Имя исполнителя²⁾³⁾**
Появляется во время воспроизведения аудиофайла.

- 1) Информация о дате отображается, если она записана в виде Exif (Взаимозаменяемый формат файлов изображений) в файле изображения JPEG. Exif представляет собой формат изображений цифровых камер, созданный Японской ассоциацией электроники и информационных технологий (JEITA).
- 2) Если аудиофайл имеет ID3-тег, система будет отображать название альбома/название заголовка/имя исполнителя из информации ID3-тега. Система может поддерживать ID3-теги версий 1.0/1.1/2.2/2.3.
- 3) Если файл или папка содержат символы, которые невозможно отобразить, эти символы будут отображены как “_”.

Примечания

- В зависимости от воспроизводимого источника
 - определенная информация может не отображаться.
 - некоторые символы отобразить невозможно.
- В зависимости от режима воспроизведения отображаемая информация может отличаться.

Отображение информации об аудиоформате в DVD VIDEO и видеофайлах

(Только диски DVD VIDEO и видеофайлы)

Нажимайте повторно AUDIO во время воспроизведения.

Информация на дисплее

Нажимайте повторно DISPLAY при включенной системе.

Вы можете просматривать следующую информацию:

- время воспроизведения, оставшееся время дорожки, заголовка, раздела
- номер сцены
- имя файла, имя папки
- информация о заголовке, исполнителе и альбоме

Примечания

- Название диска или название дорожки может не отображаться в зависимости от символов.
- Время воспроизведения аудиофайлов и видеофайлов может отображаться неправильно.
- Истекшее время воспроизведения аудиофайла, закодированного с помощью технологии VBR (переменный битрейт), отображается неправильно.

Использование меню настроек

Вы можете выполнять различные регулировки таких пунктов, как изображение и звук.

Отображаемые пункты отличаются в зависимости от страны или региона.

Примечание

Установки воспроизведения, сохраненные на диске, имеют приоритет перед установками меню настроек. Поэтому некоторые установки меню настроек могут быть не выполнены.

1 Если воспроизведение остановлено нажмите SETUP.

На экране телевизора появится меню настроек.

2 Нажимайте повторно \uparrow/\downarrow для выбора [НАСТРОЙКА ЯЗЫКОВ], [НАСТРОЙКА ВИДЕО], [НАСТРОЙКА ЗВУКА] или [НАСТРОЙКА СИСТЕМЫ], а затем нажмите $\boxed{+}$.

3 Нажимайте повторно \uparrow/\downarrow для выбора нужного пункта, а затем нажмите $\boxed{+}$.

4 Нажимайте повторно \uparrow/\downarrow для выбора нужной настройки, а затем нажмите $\boxed{+}$.

Установка будет выбрана и настройка будет завершена.

Для выхода из меню

Нажмите кнопку SETUP.

Установка языка – [НАСТРОЙКА ЯЗЫКОВ]

[ЭКРАН]

Установка языка экранной индикации.

[МЕНЮ]

DVD-V

Установка языка для меню DVD.

[ЗВУК]

DVD-V

Переключение языка звуковой дорожки.
В случае выбора [ОРИГИНАЛ] будет выбран язык, имеющий приоритет на диске.

[СУБТИТРЫ]

DVD-V

Переключение языка субтитров, записанных на диске DVD VIDEO. В случае выбора [КАК И ЗВУК] язык субтитров будет изменяться в соответствии с языком, выбранным для звуковой дорожки.

Примечание

В случае выбора [ДРУГИЕ→] в [МЕНЮ], [ЗВУК] и [СУБТИТРЫ] введите код языка из “Список кодов языков” (стр. 90) с помощью цифровых кнопок.

Настройка экрана телевизора – [НАСТРОЙКА ВИДЕО]

[ТИП ЭКРАНА]

DVD-V

[16:9]: Выберите этот параметр при подключении широкоэкранный телевизора или телевизора с функцией широкоэкранный режима.

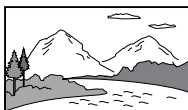

[4:3]: Выберите этот параметр при подключении телевизора с экраном 4:3 без функции широкоэкранный режима. Данная установка обеспечивает отображение широкоэкранный изображения с черными полосами сверху и снизу.



[4:3 СКАН]: Выберите этот параметр при подключении телевизора с экраном 4:3 без функции широкоэкранный режима. Данная установка обеспечивает отображение изображения в полную высоту на весь экран с обрезанными боковыми сторонами.



[СИСТЕМА ЦВЕТНОСТИ(VIDEO CD)]

(Кроме моделей для Латинской Америки, Европы и России)

VIDEO CD

Установка системы цветного телевидения (PAL или NTSC) во время воспроизведения VIDEO CD.

[АВТО]: Вывод видеосигнала в соответствии с системой цветного телевидения диска. Выберите данную настройку в случае использования телевизором системы DUAL.

[PAL]: Изменение видеосигнала диска NTSC и его вывод в системе PAL.

[NTSC]: Изменение видеосигнала диска PAL и его вывод в системе NTSC.

Подробные сведения приведены в разделе "Изменение системы цветного телевидения" (стр. 31).

[УРОВЕНЬ ЧЕРНОГО]

(Только модель для Латинской Америки)

Выбор уровня черного (уровня установки) для видеосигналов, выводимых с гнезда VIDEO OUT.

[ВКЛ]: Устанавливает уровень черного выходного сигнала в положение стандартного уровня.

[ВЫКЛ]: Понижает стандартный уровень черного. Используйте это положение, если изображение становится слишком белым.

[РЕЖИМ ПАУЗЫ]

DVD-V

[АВТО]: Вывод изображения, включая объекты в динамичном движении, без дрожания. Обычно выбирается это положение.

[РАМКА]: Вывод с изображения с высоким разрешением, включая объекты, которые не находятся в динамичном движении.

[ЭФФЕКТ ФОТО]

DATA CD DATA DVD USB

(Только файлы изображений JPEG) Выберите эффект для слайд-шоу.

[РЕЖИМ 1]: Вывод изображения сверху вниз.

[РЕЖИМ 2]: Вывод изображения слева направо.

[РЕЖИМ 3]: Расширение изображения из центра.

[РЕЖИМ 4]: К изображению применяются эффекты в произвольном циклическом порядке.

[РЕЖИМ 5]: Сдвигание следующего изображения поверх текущего изображения.

[ВЫКЛ]: Выключение эффектов.

[ИНТЕРВАЛ ФОТО]

DATA CD DATA DVD USB

(Только файлы изображений JPEG) Выберите длительность слайд-шоу.

[НОРМАЛЬНЫЙ]: Установка стандартной длительности.

[БЫСТРЫЙ]: Установка длительности менее чем [НОРМАЛЬНЫЙ].

[МЕДЛЕННЫЙ 1]: Установка длительности более чем [НОРМАЛЬНЫЙ].

[МЕДЛЕННЫЙ 2]: Установка длительности более чем [МЕДЛЕННЫЙ 1].



Настройка параметров звука – [НАСТРОЙКА ЗВУКА]

[ДИАПАЗОН]

(Сжатие динамического диапазона)

DVD-V

Удобен для просмотра кинофильмов с низкой громкостью поздно вечером.

[ВЫКЛ]: Без сжатия динамического диапазона.

[СТАНДАРТНЫЙ]: Динамический диапазон сжимается, как предусмотрено инженером звукозаписи.

[ВЫБОР ДОРОЖКИ]

DVD-V

Установка приоритета звуковой дорожки, содержащей наибольшее число каналов при воспроизведении диска DVD VIDEO, на котором записано несколько аудиоформатов (PCM, MPEG аудио или Dolby Digital).

[ВЫКЛ]: Без установки приоритета.

[АВТО]: Установка приоритета.

[РЕЖИМ ПОДСЧЕТА ОЧКОВ]

Выберите режим подсчета очков для оценки вашего пения в режиме Караоке.

[НОВИЧОК 1]: Уровень начинающего. Подсчет очков отображается во время пения.

[НОВИЧОК 2]: Уровень начинающего.

[ЭКСПЕРТ 1]: Продвинутый уровень. Подсчет очков отображается во время пения.

[ЭКСПЕРТ 2]: Продвинутый уровень.

[ДЕМО]: Режим демонстрации. Подсчет очков отображается независимо от пения.

[A/V SYNC]

DVD-V VIDEO CD DATA CD DATA DVD

(Только видеофайлы)

Регулировка задержки между изображением и звуком, если звук не синхронизирован с отображаемым изображением.

[ВЫКЛ]: Без регулировки.

[ВКЛ]: Регулировка задержки между изображением и звуком.

[АНАЛОГОВЫЙ ВЫХ]

DVD-V

Выберите выходной аудиосигнал для воспроизведения многоканального звука.

[ОБЫЧНЫЙ]: Вывод многоканального звука в виде 2-канального стереосигнала.

[DOLBY SURROUND]: Вывод многоканального звука в виде 2-канального сигнала окружающего звука.



Настройка системы – [НАСТРОЙКА СИСТЕМЫ]

[ЗАСТАВКА]

Экранная заставка помогает предотвратить повреждение дисплея (тусклое изображение). Нажмите любую кнопку для выключения экранной заставки.

[ВКЛ]: Если вы не используете систему около 15 минут, появляется изображение экранной заставки.

[ВЫКЛ]: Выключение функции. Изображение экранной заставки не появляется.

[ФОН]

Выбор фонового цвета или изображения, отображаемого на экране телевизора.

[С ДИСКА]: На заднем плане появится изображение обложки (неподвижное изображение), записанное на диске.

[ГРАФИКА]: На заднем плане появится предварительно установленное изображение, сохраненное в системе.

[ГОЛУБОЙ]: Фон синего цвета.

[ЧЕРНЫЙ]: Фон черного цвета.

[ДОСТУП]

Установка возрастных ограничений воспроизведения. Подробные сведения приведены в разделе “Ограничение воспроизведения диска” (стр. 42).

[ВОЗОБН. ВОСПР. МНОГОДИСК.]

DVD-V **VIDEO CD**

[ВКЛ]: Сохраняет в памяти место возобновления воспроизведения для 6 дисков.

[ВЫКЛ]: Не сохраняет в памяти место возобновления воспроизведения. Воспроизведение начнется с места возобновления воспроизведения только для текущего диска в системе.

[СБРОС]

Возвращает установки меню настройки к значениям по умолчанию. Подробные сведения приведены в разделе “Возврат установок меню настройки к значениям по умолчанию” (стр. 81).

Передача USB

Перед использованием устройства USB

Для получения информации о совместимых устройствах USB см. “Веб-сайты для совместимых устройств” (стр. 12). (Вы можете использовать устройства Apple с данной системой только через соединение BLUETOOTH.)

Передача музыки

Вы можете передавать музыку с источника звука на устройство USB, подсоединенное к порту ψ (USB) 2.

Аудиоформаты, создаваемые во время передачи

■ **Источник звука: Диски, радио или дополнительное оборудование, подсоединенное к гнездам AUDIO IN L/R**

Передаваемые файлы создаются в формате MP3.

■ **Источник звука: Устройство USB, подсоединенное к порту ψ (USB) 1**

Передаваемые файлы создаются в том же формате (MP3, WMA или AAC), что и аудиофайлы источника.

Примечания

- Не отсоединяйте устройство USB во время операции передачи или стирания. Это может повредить данные в устройстве USB или повредить само устройство USB.
- Файлы MP3/WMA/AAC передаются с той же скоростью передачи данных, что и оригинальные файлы.
- Пока лоток диска открыт, операции передачи через USB и стирания будут выключены.

Примечание относительно данных с защитой от копирования

Передаваемые музыкальные произведения предназначены только для личного использования. Использование музыки за пределами этого ограничения требует разрешения владельцев авторских прав.

Для выбора памяти USB

См. стр. 34.

Для выбора битрейта

Вы можете выбрать более высокий битрейт для передачи музыки с лучшим качеством.

- 1 Нажмите кнопку **OPTIONS**.
- 2 Нажимайте повторно **↕/↕** для выбора "BIT RATE", а затем нажмите **[+]**.
- 3 Нажимайте повторно **↕/↕** для выбора нужного битрейта, а затем нажмите **[+]**.
 - 128 KBPS: закодированные файлы MP3 имеют меньший размер и более низкое качество аудиосигнала.
 - 256 KBPS: закодированные файлы MP3 имеют больший размер, но более высокое качество аудиосигнала.

Для выхода из меню опций нажмите **OPTIONS**.

Примечание

Скорость передачи данных можно изменять только в том случае, если источником звука являются дорожки CD-DA на дисках AUDIO CD, звук радио или дополнительное оборудование, подсоединенное к гнездам AUDIO IN L/R.

Передача музыки с диска, устройства USB или аналогового аудиоустройства

Вы можете передавать музыку на устройство USB, подсоединенное к порту **ψ (USB) 2** следующим образом:

- **Синхронизированная передача:** Передача всей музыки на диске или с USB 1 на USB 2.
- **Передача REC1:** Передача одной дорожки или аудиофайла во время воспроизведения.
- **Аналоговая передача:** Передача аудиосигнала с радио или дополнительного оборудования, подсоединенного к гнездам AUDIO IN L/R.

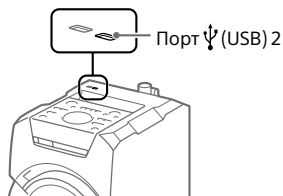
1 Подсоедините устройство USB, куда будут передаваться данные, к порту **ψ (USB) 2.**

Примечание

Вы можете использовать адаптер USB (не прилагается) для подсоединения устройства USB к сабвуферу, если устройство USB нельзя подсоединить к порту Ψ (USB).

2 Выберите функцию.

Диски:

Нажимайте повторно FUNCTION +/- для выбора "DVD/CD". После выбора функции загрузите диск.

Если система автоматически начнет воспроизведение, дважды нажмите \blacksquare для полной остановки воспроизведения.

USB:

Нажимайте повторно FUNCTION +/- для выбора "USB 1". После выбора функции подсоедините устройство USB, содержащее аудиофайлы, которые нужно передать на порт Ψ (USB) 1.

Источник аналогового аудиосигнала:

Нажимайте повторно FUNCTION +/- для выбора источника ("TUNER FM"/"TUNER AM"/"AUDIO IN"), который нужно передать.

3 Подготовьте источник звука.

Синхронизированная передача:

Если воспроизведение остановлено нажимайте повторно PLAY MODE для выбора нужного режима воспроизведения.

Примечание

Если передача данных была начала в режиме произвольного воспроизведения, повторного воспроизведения или программного воспроизведения без пунктов, выбранный режим воспроизведения автоматически изменится на нормальное воспроизведение.

Передача REC1:

Выберите дорожку или аудиофайл, который нужно передать, а затем начните воспроизведение.

Аналоговая передача:

Для передачи радиопрограммы см. "Прослушивание радиоприемника" (стр. 53) для настройки на нужную станцию. Для передачи звука с дополнительного оборудования, подсоединенного к гнездам AUDIO IN L/R, см. "Использование дополнительного оборудования" (стр. 70) чтобы начать воспроизведение с подсоединенного оборудования.

4 Нажмите REC TO USB на сабвуфере.

На дисплее появится "PUSH ENTER".

5 Нажмите кнопку $\boxed{+}$.

Передача начнется при появлении "DO NOT REMOVE" на дисплее. Не извлекайте устройство USB до завершения передачи данных.

По завершении передачи система выполнит следующие действия:

Синхронизированная передача:

По завершении передачи диск или устройство USB остановится автоматически.

Передача REC1:

Передача завершится автоматически, однако воспроизведение диска или устройства USB продолжится следующей дорожкой или файлом.

Аналоговая передача:

Передача продолжится до нажатия ■.

Для остановки передачи

Нажмите ■.

Для передачи звука в качестве нового файла MP3 во время аналоговой передачи

Нажмите REC TO USB на сабвуфере во время аналоговой передачи. На дисплее появится "NEW TRACK".

Примечания по аналоговой передаче

- Во время создания файла MP3 передача будет выключена.
- При повторном нажатии REC TO USB на сабвуфере через несколько секунд можно будет создать новый файл MP3.
- Новый файл MP3 будет создан автоматически приблизительно через 1 час после начала аналоговой передачи.

Примечания по передаче

- Вы не можете передавать аудиофайлы на отформатированном диске UDF (универсальный дисковый формат) на устройство USB.
- Во время передачи (кроме аналоговой передачи) звук не выводится.
- Информация CD-TEXT не передается в созданные файлы MP3.
- Передача автоматически остановится, если:
 - на устройстве USB во время передачи данных закончилось свободное пространство.
 - количество аудиофайлов или папок на устройстве USB достигло предела, который аппарат может распознать.
- Если папка или файл, которые вы пытаетесь передать, уже существует на устройстве USB с тем же именем, после имени добавляется следующий номер без перезаписи исходной папки или файла.
- Выполнение следующих операций во время передачи невозможно:
 - Извлечение диска.
 - Выбор другой дорожки или файла.
 - Приостановка воспроизведения или поиск места на дорожке или файле.
 - Изменение функции или диапазона тюнера.
- При записи музыки в Walkman® с помощью программы "Media Manager for WALKMAN" убедитесь в том, что запись выполняется в формате MP3.
- При подсоединении Walkman® к системе выполняйте подсоединение только после исчезновения на Walkman® индикации "Creating Library" или "Creating Database".

Правила создания папок и файлов

Максимальное число аудиофайлов, которое может быть создано

- 298 папок
- 650 файлов в папке
- 650 файлов в папке REC1-CD или REC1-MP3.

Это количество может отличаться в зависимости от конфигурации файлов или папок.

При передаче на устройство USB создается папка "MUSIC" непосредственно под "ROOT". Папки и файлы создаются внутри папки "MUSIC" в соответствии с методом и источником передачи следующим образом:

Синхронизированная передача

■ При передаче дорожек CD-DA с AUDIO CD

Имя папки: "CDDA0001"*
Имя файла: "TRACK001"*

■ При передаче файлов MP3 с диска или файлов MP3/WMA/AAC с устройства USB

Имя папки: Такое же, как у источника
Имя файла: Такое же, как у источника

Передача REC1

■ При передаче дорожки CD-DA с диска AUDIO CD

Имя папки: "REC1-CD"
Имя файла: "TRACK001"*

■ При передаче файла MP3 с диска или файла MP3/WMA/AAC с устройства USB

Имя папки: "REC1-MP3"
Имя файла: Такое же, как у источника

Аналоговая передача

■ При передаче FM-программы

Имя папки: "TUFM0001"*
Имя файла: "TRACK001"*

■ При передаче AM-программы

Имя папки: "TUAM0001"*
Имя файла: "TRACK001"*

■ При передаче звука с дополнительного оборудования, подсоединенного к гнездам AUDIO IN L/R

Имя папки: "EXAU0001"*
Имя файла: "TRACK001"*

* После этого папкам и дорожкам последовательно присваиваются номера.

Рекомендация

В режиме программного воспроизведения папке присваивается название "PGM_xxxx", а имя файла присваивается в зависимости от источника музыки (AUDIO CD или аудиофайлы).

Удаление аудиофайлов или папок на устройстве USB

- 1 Нажимайте повторно **FUNCTION +/-** для выбора "USB 1" или "USB 2".
- 2 Нажимайте повторно **MEDIA MODE** для выбора [МУЗЫКА].

- 3** Если воспроизведение остановлено нажмите **OPTIONS**.
- 4** Нажимайте повторно **↕/↔** для выбора "ERASE", а затем нажмите **+**.
- Список папок будет отображен на экране телевизора.
- 5** Нажимайте повторно **↕/↔** для выбора папки, а затем нажмите **+**.
- 6** Нажимайте повторно **↕/↔** для выбора аудиофайла, который нужно стереть, а затем нажмите **+**.
- Если вам нужно удалить все аудиофайлы в папке, выберите [ВСЕ ДОРОЖКИ] в списке. На дисплее появится "FLDR ERASE" или "TRK ERASE" и "PUSH ENTER". Для отмены операций стирания нажмите **■**.
- 7** Нажмите кнопку **+**.
- На дисплее появится "COMPLETE". Для выхода из меню опций нажмите **OPTIONS**.

Примечания

- В случае выбора произвольного воспроизведения или программного воспроизведения стирание аудиофайлов или папок невозможно. Перед стиранием установите обычный режим воспроизведения.
- Удаление папки, в которой содержатся аудиофайлы не в формате MP3/WMA/AAC или вложенные папки, невозможно.
- Если лоток диска открыт, операция стирания запрещена.

Тюнер

Прослушивание радиоприемника

- 1** Нажимайте повторно **FUNCTION +/-** для выбора функции тюнера ("TUNER FM" или "TUNER AM").

Вы также можете воспользоваться кнопками на сабвуфере. Нажмите **FUNCTION**, поверните ручку **MULTI CONTROL** для выбора "TUNER FM" или "TUNER AM", а затем нажмите **ENTER**.

- 2** Выполните настройку на станцию.

Для автоматического сканирования:

Удерживайте нажатой **TUNING+/-** до тех пор, пока частота не начнет изменяться на дисплее.

При нахождении станции сканирование автоматически остановится и на дисплее высветится "TUNED".

Если "TUNED" не высветилось и сканирование не остановилось, нажмите **■** для остановки сканирования. Затем выполните настройку вручную (ниже).

Для настройки вручную:

Нажимайте повторно **TUNING+/-** для настройки на нужную станцию.

Примечание

При настройке на станцию FM, которая предоставляет услуги радиоданных RDS, передается информация, такая как название службы или название станции. Вы можете просмотреть информацию радиоданных RDS, нажимая повторно DISPLAY.

Рекомендация

Для уменьшения статического шума на слабой стереофонической станции FM нажимайте повторно FM MODE до тех пор, пока на дисплее не высветится "MONO". Стереозвук будет потерян, однако прием улучшится.

Для изменения интервала настройки AM

(Кроме моделей для Европы и России)

Установкой по умолчанию для интервала настройки AM является 9 кГц (или 10 кГц в некоторых областях).

Имейте в виду, что вы не можете изменить интервал настройки AM-радиовещания в режиме экономии питания.

Используйте кнопки на сабвуфере для выполнения данной операции.

1 Нажмите FUNCTION, поверните ручку MULTI CONTROL для выбора "TUNER AM", а затем нажмите ENTER.

2 Нажмите I/⏻ для выключения системы.

3 Удерживая нажатой ENTER, нажмите FOOTBALL.

На дисплее появится "9K STEP" или "10K STEP".

При изменении интервала все предварительно установленные станции AM стираются.

Предварительная установка радиостанций

Вы можете сохранять до 20 станций FM и 10 станций AM в качестве избранных станций.

1 Выполните настройку на нужную станцию.

2 Нажмите кнопку DVD/TUNER MENU.

3 Нажимайте повторно ⬆/⬇ для выбора нужного предустановленного номера, а затем нажмите .

На дисплее появится "COMPLETE" и станция будет сохранена.

Если для другой станции уже назначен выбранный предварительно установленный номер, эта станция будет заменена на новую станцию.

Для прослушивания предустановленной станции

Нажимайте повторно PRESET+/- для выбора нужного предустановленного номера. Также можно удерживать нажатой SHIFT, нажимать цифровые кнопки, а затем нажать  для выбора предустановленной станции.

BLUETOOTH

О беспроводной технологии BLUETOOTH

Беспроводная технология BLUETOOTH представляет собой беспроводную технологию ближнего действия, позволяющую осуществлять беспроводный обмен данными между цифровыми устройствами. Беспроводная технология BLUETOOTH функционирует в диапазоне примерно 10 метров.

Поддерживаемая версия BLUETOOTH, профили и кодеки

Подробные сведения приведены в разделе “Секция BLUETOOTH” (стр. 88).

Совместимые устройства BLUETOOTH

Подробные сведения приведены в разделе “Веб-сайты для совместимых устройств” (стр. 12).

Об индикаторе BLUETOOTH

Индикатор BLUETOOTH на сабвуфере горит или мигает синим цветом, указывая на состояние BLUETOOTH.

Состояние системы	Состояние индикатора
Режим ожидания BLUETOOTH	Медленно мигает
Сопряжение BLUETOOTH	Быстро мигает
Соединение BLUETOOTH установлено	Горит

Сопряжение данной системы с устройством BLUETOOTH

Сопряжение представляет собой операцию, при которой устройства BLUETOOTH заранее регистрируют друг друга. После выполнения операции сопряжения нет необходимости в ее повторном выполнении. Если ваше устройство представляет собой NFC-совместимый смартфон, в выполнении процедуры сопряжения вручную нет необходимости. (См. “Установка соединения BLUETOOTH одним касанием с помощью NFC” (стр. 58).)

1 Расположите устройство BLUETOOTH в пределах 1 метра от системы.

2 Нажмите BLUETOOTH на сабвуфере для выбора функции BLUETOOTH.

На дисплее появится “BLUETOOTH”.

Рекомендации

- Если в системе нет информации о сопряжении (например, если функция BLUETOOTH используется впервые после покупки), на дисплее будет мигать “PAIRING” и система перейдет в режим сопряжения. Перейдите к пункту 4.
- Если система подключена к устройству BLUETOOTH, нажмите BLUETOOTH на сабвуфере для отсоединения устройства BLUETOOTH.

3 Удерживайте нажатой PAIRING на сабвуфере в течение 2 секунд или более.

На дисплее начнет мигать "PAIRING".

4 Выполните процедуру сопряжения на устройстве BLUETOOTH.

Для получения подробной информации обратитесь к инструкции по эксплуатации устройства BLUETOOTH.

5 Выберите название системы (например, "MHC-GT5D") на дисплее устройства BLUETOOTH.

Выполните этот пункт в течение 5 минут, иначе сопряжение будет отменено. В этом случае повторите процедуру, начиная с пункта 3.

Примечание

При необходимости ввода ключа доступа на устройстве BLUETOOTH введите "0000". "Ключ доступа" может называться "Код доступа", "PIN-код", "PIN-номер" или "Пароль".

6 Выполните соединение BLUETOOTH на устройстве BLUETOOTH.

После выполнения сопряжения и установки соединения BLUETOOTH на дисплее появится название устройства BLUETOOTH. В зависимости от устройства BLUETOOTH, соединение может начаться автоматически после выполнения сопряжения.

Вы можете просмотреть адрес устройства BLUETOOTH, нажимая повторно DISPLAY.

Примечания

- Вы можете выполнить сопряжение до 9 устройств BLUETOOTH. В случае сопряжения 10-го устройства BLUETOOTH самое старое устройство будет удалено.
- Если нужно выполнить сопряжение с другим устройством BLUETOOTH, повторите действия пунктов с 1 по 6.

Для отмены операции сопряжения

Удерживайте нажатой PAIRING на сабвуфере в течение 2 секунд или более до тех пор, пока на дисплее не появится "BLUETOOTH".

Для удаления информации о сопряжении

Используйте кнопки на сабвуфере для выполнения данной операции.

1 Нажмите BLUETOOTH для выбора функции BLUETOOTH.

На дисплее появится "BLUETOOTH". Если система подсоединена к устройству BLUETOOTH, на дисплее появится название устройства BLUETOOTH. Нажмите BLUETOOTH для завершения соединения BLUETOOTH.

2 Удерживайте нажатыми ENTER и – в течение примерно 3 секунд.

На дисплее появится "BT HISTORY CLEAR", и вся информация о сопряжении будет удалена.

Прслушивание музыки на устройстве BLUETOOTH

Вы можете управлять устройством BLUETOOTH, соединив систему и устройство BLUETOOTH с помощью AVRCP.

Перед воспроизведением музыки убедитесь в том, что:

- Функция BLUETOOTH устройства BLUETOOTH включена.
- Сопряжение выполнено (стр. 55).

После соединения системы и устройства BLUETOOTH вы сможете контролировать воспроизведение путем нажатия ►, II, ■, ◀/▶ и ◀◀/▶▶.

1 Нажмите BLUETOOTH на сабвуфере для выбора функции BLUETOOTH.

На дисплее появится "BLUETOOTH".

2 Выполните соединение BLUETOOTH с устройством BLUETOOTH.

Нажмите BLUETOOTH на сабвуфере для подключения к последнему подсоединенному устройству BLUETOOTH.

Если устройство не подсоединено, установите соединение BLUETOOTH с устройства BLUETOOTH.

После установки соединения название устройства BLUETOOTH появится на дисплее.

3 Нажмите ► для начала воспроизведения.

В зависимости от устройства BLUETOOTH,

— может потребоваться нажать ► дважды.

— может потребоваться начать воспроизведение аудиоисточника на устройстве BLUETOOTH.

4 Отрегулируйте громкость.

Сначала отрегулируйте громкость устройства BLUETOOTH. В случае слишком низкого уровня отрегулируйте уровень громкости на системе.

Примечания

- Если система не подсоединена к какому-либо устройству BLUETOOTH, она автоматически выполнит соединение с последним подсоединенным устройством BLUETOOTH при нажатии BLUETOOTH на сабвуфере или ►.
- При попытке подсоединения другого устройства BLUETOOTH к системе, подсоединенное в данный момент устройство BLUETOOTH будет отсоединено.

Для завершения соединения BLUETOOTH

Нажмите BLUETOOTH на сабвуфере. На дисплее появится "BLUETOOTH".

В зависимости от устройства BLUETOOTH, соединение BLUETOOTH может быть завершено автоматически во время остановки воспроизведения.

Установка соединения BLUETOOTH одним касанием с помощью NFC

NFC (коммуникация ближнего поля) представляет собой технологию, которая обеспечивает беспроводную связь на коротком расстоянии между различными устройствами, например смартфонами и ИС-тегами.

При касании системы NFC-совместимым смартфоном система автоматически:
— включает функцию BLUETOOTH.
— выполняет сопряжение и соединение BLUETOOTH.

Совместимые смартфоны

Смартфоны с встроенной функцией NFC (ОС: Android™ 2.3.3 или более поздняя версия, кроме Android 3.x)

Примечания

- Одновременно система может распознать и подсоединиться только к одному NFC-совместимому смартфону. При попытке подсоединения к системе другого NFC-совместимого смартфона, подсоединенный в данный момент NFC-совместимый смартфон будет отсоединен.
- В зависимости от NFC-совместимого смартфона вам может понадобиться предварительно выполнить следующие шаги на NFC-совместимом смартфоне.
 - Включите функцию NFC.
Для получения подробной информации обратитесь к инструкции по эксплуатации NFC-совместимого смартфона.

- Если на NFC-совместимом смартфоне установлена более старая версия ОС, чем Android 4.1.x, загрузите и запустите приложение “Быстро подключить NFC”. “Быстро подключить NFC” представляет собой бесплатное приложение для смартфонов Android, которое можно загрузить с Google Play™. (Данное приложение может быть недоступно в некоторых странах/регионах.)

- 1 Коснитесь смартфоном метки N на сабвуфере, чтобы смартфон начал вибрировать.**



Выполните соединение в соответствии с инструкциями, отображаемыми на смартфоне. После установки соединения BLUETOOTH название устройства BLUETOOTH появится на дисплее.

- 2 Начните воспроизведение аудиоисточника на смартфоне.**

Для получения подробной информации обратитесь к инструкции по эксплуатации устройства BLUETOOTH.

Рекомендация

Если сопряжение и соединение BLUETOOTH не выполнено, сделайте следующее.

- При использовании продающегося отдельно чехла для смартфона снимите его.
- Коснитесь смартфоном метки N на сабвуфере еще раз.
- Перезапустите приложение "Быстро подключить NFC".

Для завершения соединения BLUETOOTH

Коснитесь смартфоном метки N на сабвуфере еще раз.

Установка аудиокодеков BLUETOOTH

Вы можете выбрать аудиокодек BLUETOOTH из AAC или SBC. AAC можно выбрать только в том случае, если устройство BLUETOOTH поддерживает AAC.

- 1** Нажмите кнопку **OPTIONS**.
- 2** Нажимайте повторно **↕/↔** для выбора **"BT AAC"**, а затем нажмите **[+]**.
- 3** Нажимайте повторно **↕/↔** для установки настройки, а затем нажмите **[+]**.
 - BT AAC ON: AAC доступен.
 - BT AAC OFF: AAC недоступен, и вместо него включен SBC.

Для выхода из меню опций нажмите **OPTIONS**.

Примечания

- В случае выбора AAC вы можете наслаждаться высококачественным звуком. Если вы не слышите звук AAC от устройства или звук прерывается, выберите **"BT AAC OFF"**.
- При изменении этой установки в то время, когда система подсоединена к устройству BLUETOOTH, устройство BLUETOOTH будет отсоединено. Для подсоединения к устройству BLUETOOTH выполните соединение BLUETOOTH еще раз.

Установка режима ожидания BLUETOOTH

Режим ожидания BLUETOOTH позволяет системе автоматически включаться при установке соединения BLUETOOTH с устройством BLUETOOTH.

- 1** Нажмите кнопку **OPTIONS**.
 - 2** Нажимайте повторно **↕/↔** для выбора **"BT STBY"**, а затем нажмите **[+]**.
 - 3** Нажимайте повторно **↕/↔** для установки настройки, а затем нажмите **[+]**.
 - ON: Система включается автоматически, даже если она находится в режиме ожидания.
 - OFF: Выключение данной функции.
- Для выхода из меню опций нажмите **OPTIONS**.

Включение или выключение сигнала BLUETOOTH

Вы можете подсоединяться к системе с сопряженного устройства BLUETOOTH во всех функциях, если сигнал BLUETOOTH системы включен. Сигнал BLUETOOTH включен по умолчанию.

Используйте кнопки на сабвуфере для выполнения данной операции.

Удерживайте нажатыми ENTER и  + в течение примерно 3 секунд.

На дисплее появится "BT ON" или "BT OFF".

Примечания

- Выполнить следующие операции при выключенном сигнале BLUETOOTH невозможно:
 - Сопряжение и/или соединение с устройством BLUETOOTH
 - Удаление информации о сопряжении
 - Использование "SongPal" через BLUETOOTH
 - Изменение аудиокодеков BLUETOOTH
- При касании метки N на сабвуфере NFC-совместимым смартфоном или в случае включения режима ожидания BLUETOOTH, сигнал BLUETOOTH будет включен автоматически.

Использование "SongPal" через BLUETOOTH

О приложении

Вы можете управлять системой с помощью бесплатного приложения "SongPal", доступного на Google Play и App Store. Выполните поиск "SongPal" или сканирование двумерного кода ниже, а затем загрузите приложение для получения более подробной информации об удобных функциях.



Примечание

Если приложение "SongPal" не работает надлежащим образом, нажмите BLUETOOTH на сабвуфере для завершения соединения BLUETOOTH, а затем снова выполните соединение BLUETOOTH, чтобы соединение BLUETOOTH функционировало нормально.

Регулировка звука

Регулировка звука

Для	Действие
Усиления нижних частот и создания более мощного звука	Нажимайте повторно MEGA BASS для выбора "BASS ON". На сабвуфере высветится индикатор MEGA BASS.
Выбора предустановленного звукового эффекта	Нажмите MUSIC или VIDEO. Вы также можете воспользоваться кнопками на сабвуфере. Нажмите SOUND FIELD, поверните ручку MULTI CONTROL для выбора нужного звукового эффекта, а затем нажмите ENTER. Для отмены предустановленного звукового эффекта нажимайте повторно MUSIC для выбора "FLAT". Вы также можете воспользоваться кнопками на сабвуфере для выбора "FLAT".

Регулировка уровня сабвуфера

- 1 Нажмите кнопку **OPTIONS**.
- 2 Нажимайте повторно **↑/↓** для выбора "SUBWOOFER", а затем нажимайте **+**.
- 3 Нажимайте повторно **↑/↓** для выбора уровня сабвуфера, а затем нажимайте **+**.
Для выхода из меню опций нажимайте **OPTIONS**.

Выбор режима Виртуальный футбол

Вы можете ощутить присутствие на стадионе во время трансляции футбольного матча. Имейте в виду, что вы можете выбрать режим Виртуальный футбол только при использовании аудиовхода и оптических функций.

Нажимайте повторно **FOOTBALL** во время просмотра футбольного матча.

- **ON NARRATION:** Вы можете ощутить присутствие на футбольном стадионе с бурными овациями болельщиков.
- **OFF NARRATION:** Вы можете усилить эффект присутствия на футбольном стадионе, уменьшив до минимума громкость комментатора в дополнение к усилению оваций болельщиков.

Для отмены режима Виртуальный футбол

Нажимайте повторно MUSIC для выбора "FLAT".

Примечания

- Режим Виртуальный футбол рекомендуется выбирать во время просмотра трансляции футбольного матча.
- Если при выборе "OFF NARRATION" вы будете слышать неестественные звуки, рекомендуется выбрать "ON NARRATION".
- Данная функция не поддерживает монофонический звук.

Создание собственного звукового эффекта

Вы можете повысить или понизить уровни определенных полос частот, а затем сохранить установку в памяти как "CUSTOM EQ".

- 1** Нажмите кнопку **OPTIONS**.
- 2** Нажимайте повторно **↑/↓** для выбора "EQ EDIT", а затем нажмите **+**.
- 3** Нажимайте повторно **↑/↓** для регулировки уровня эквалайзера, а затем нажмите **+**.

4 Повторите действие пункта 3 для регулировки уровня других полос частот и эффекта окружающего звука.

Для выхода из меню опций нажмите **OPTIONS**.

Для выбора установки индивидуального эквалайзера

Нажимайте повторно MUSIC для выбора "CUSTOM EQ".

Создание атмосферы вечеринки (DJ EFFECT)

Используйте кнопки на сабвуфере для выполнения данной операции.

- 1** Нажмите следующую кнопку для выбора типа эффекта.
 - **FLANGER**: Создание сильного эффекта фланжировки, похожего на гул реактивного самолета.
 - **ISOLATOR**: Изоляция определенного диапазона частот путем регулировки других диапазонов частот. Это удобно, если нужно сконцентрироваться на вокале.
 - **SAMPLER**: Обеспечивает набор специальных звуковых эффектов.
- 2** Измените звуковой эффект.
Для FLANGER и ISOLATOR :
Поворачивайте ручку **VOLUME/DJ CONTROL** для регулировки уровня эффекта.

Для SAMPLER:

Нажимайте повторно SAMPLER для выбора "SAMPLER1" или "SAMPLER2", а затем нажмите S1/S2/S3/S4 для вывода звукового эффекта сэмплера.

Для непрерывного вывода другого звукового эффекта сэмплера поверните ручку VOLUME/DJ CONTROL.

Для выключения эффекта

Снова нажмите DJ OFF или кнопку выбранного эффекта (только для FLANGER и ISOLATOR).

Примечания

- DJ EFFECT автоматически выключится после того, как вы:
 - выключите систему
 - переключите функцию
 - измените диапазон тюнера
 - включите или выключите функцию Сеть вечеринки
 - включите режим Виртуальный футбол
- DJ EFFECT не влияет на переданные аудиофайлы. Переданные аудиофайлы будут сгенерированы без DJ EFFECT даже в случае его включения.
- Вы не сможете использовать VOLUME/DJ CONTROL на сабвуфере для регулировки громкости при включении DJ EFFECT. Нажмите \triangleleft +/- на пульте ДУ для регулировки громкости.

Использование функции Сеть вечеринки

Вы можете соединить несколько аудиосистем в одну сеть для создания более интересной окружающей обстановки для вечеринки и воспроизведения более мощного звука.

Включенная система в сети будет выполнять функцию “Хозяин вечеринки” и обеспечивать совместное использование музыки. Другие системы станут “Гости вечеринки” и будут воспроизводить такую же музыку, как и та, что воспроизводится с помощью “Хозяин вечеринки”.

Установка Сеть вечеринки

Установите Сеть вечеринки путем соединения всех систем с помощью аудишнуров (не прилагаются).

Перед подсоединением шнуров убедитесь в том, что шнур питания переменного тока отсоединен.

A Если все системы оснащены функцией Сеть вечеринки

Пример: При подсоединении с помощью данной системы в качестве первой системы

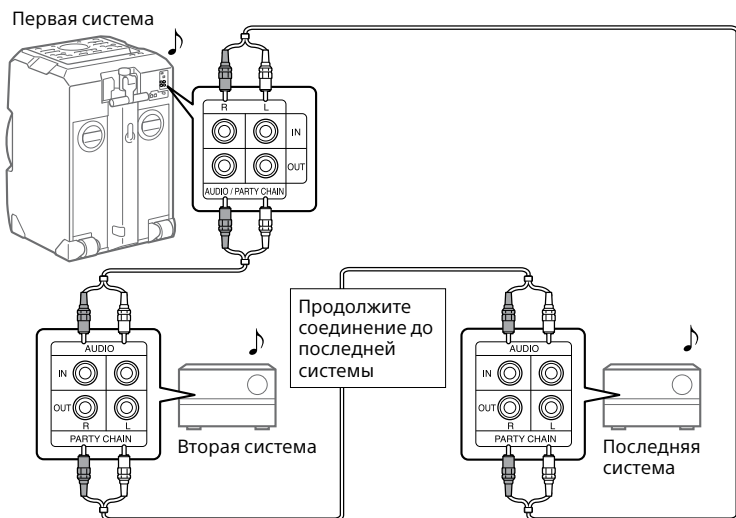

- Последняя система должна быть подсоединена к первой системе.
- Любая система может осуществлять функцию Хозяин вечеринки.
- Вы можете переключить функцию Хозяин вечеринки на другую систему в сети. Подробные сведения приведены в разделе “Для выбора нового Хозяин вечеринки” (стр. 66).

В Если одна из систем не оснащена функцией Сеть вечеринок

Пример: При подсоединении с помощью данной системы в качестве первой системы

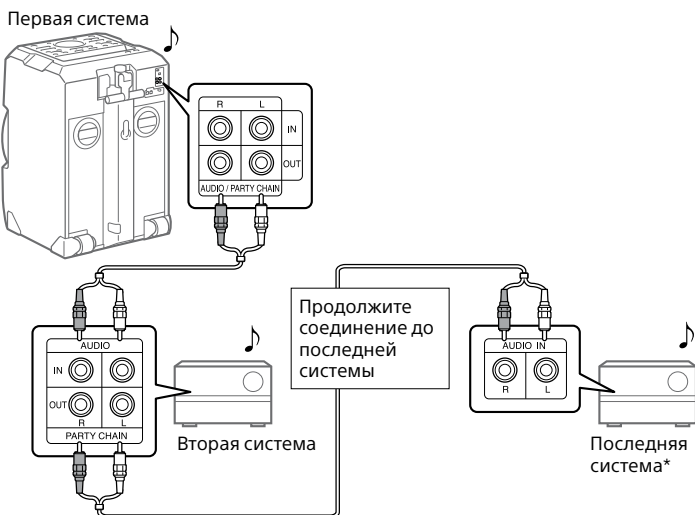

* Подсоедините систему, которая не оснащена функцией Сеть вечеринок, к последней системе. Не забудьте выбрать функцию аудиовхода на данной последней системе.

- Последняя система не подсоединена к первой системе.
- Необходимо выбрать первую систему в качестве Хозяин вечеринки, чтобы все системы воспроизводили одинаковую музыку при активации функции Сеть вечеринок.

Использование Сеть вечеринки

- 1** Подсоедините шнур питания переменного тока и включите все системы.
- 2** Отрегулируйте громкость каждой системы.
- 3** Активируйте функцию Сеть вечеринки на системе, которая будет использоваться в качестве Хозяин вечеринки.

Пример: При использовании этой системы в качестве Хозяина вечеринки

Нажимайте повторно FUNCTION +/- для выбора нужной функции (кроме случая, когда функция аудиовхода используется с соединением **A** (стр. 64)). Начните воспроизведение музыки, а затем нажмите PARTY CHAIN на сабвуфере.

На дисплее появится "PARTY CHAIN". Хозяин вечеринки запустит Сеть вечеринки, а другие системы автоматически станут Гости вечеринки. Все системы будут воспроизводить такую же музыку, как и та, что воспроизводится с помощью Хозяин вечеринки.

Примечания

- В зависимости от общего количества подсоединенных систем, Гости вечеринки может потребоваться некоторое время для начала воспроизведения музыки.
- Изменение уровня громкости и звукового эффекта на Хозяин вечеринки не будет влиять на выходной сигнал Гости вечеринки.

- Гости вечеринки продолжат воспроизведение музыкального источника из Хозяин вечеринки, даже если вы измените функцию на каком-либо Гости вечеринки. Однако вы можете регулировать громкость и изменять звуковой эффект на любом из Гости вечеринки.
- При использовании микрофона на Хозяин вечеринки звук не будет выводиться через Гости вечеринки.
- Если одна из систем в сети осуществляет передачу через USB, перед включением функции Сеть вечеринки подождите, пока система не завершит или не остановит передачу.
- Для получения дополнительной информации о других системах см. инструкции по эксплуатации этих систем.

Для выбора нового Хозяин вечеринки

Повторите действия пункта 3 раздела "Использование Сеть вечеринки" на системе, которая будет использоваться в качестве нового Хозяин вечеринки. Текущий Хозяин вечеринки станет Гости вечеринки автоматически. Все системы будут воспроизводить такую же музыку, как и та, что воспроизводится с помощью нового Хозяин вечеринки.

Примечания

- Вы можете выбрать другую систему в качестве нового Хозяина вечеринки только после включения функции Сеть вечеринки всех систем в сети.
- Если выбранная система не станет Хозяином вечеринки через несколько секунд, повторите действие пункта 3 в "Использование Сеть вечеринки".

Для деактивации Сеть вечеринки

Нажмите PARTY CHAIN на Хозяине вечеринки.

Примечание

Если функция Сеть вечеринки не выключится через несколько секунд, снова нажмите PARTY CHAIN на Хозяине вечеринки.

Пение под музыку: Караоке

Подготовка для Караоке

- 1 Поверните MIC LEVEL на сабвуфере в положение MIN для уменьшения уровня громкости микрофона.

Диапазон громкости микрофона

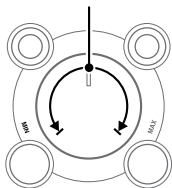

- 2 Подсоедините дополнительный микрофон к гнезду MIC 1 или MIC 2 на сабвуфере.

Подсоедините другой дополнительный микрофон, если вы хотите петь дуэтом.

- 3 Начните воспроизведение музыки и отрегулируйте громкость микрофона. Нажимайте повторно MIC ECHO для регулировки эффекта эхо.

- 4 Начните петь под музыкальное сопровождение.

Примечания

- Режим Караоке включается при подсоединении микрофонов во время работы функции DVD/CD или USB.
- Если возникает микрофонный эффект:
 - передвиньте микрофон подальше от системы.
 - измените направление микрофона.
 - уменьшите уровень громкости микрофона.
 - нажимайте повторно  для снижения уровня громкости или MIC ECHO для регулировки уровня эхо.
- Звук микрофона не будет передаваться на устройстве USB во время передачи через USB.

Использование смягчения вокала

Вы можете уменьшить громкость вокала в стереоисточнике.

Нажимайте повторно VOCAL FADER для выбора "V,FADER ON".

Для отмены эффекта смягчения вокала нажимайте повторно VOCAL FADER для выбора "V,FADER OFF".

Примечание

Для использования Смягчения вокала во время работы функции DVD/CD или USB включите режим Караоке путем подсоединения микрофона.

Изменение тональности (управление тональностью)

Нажимайте **KEY CONTROL b/#** для подбора своего вокального диапазона в режиме Караоке.

Выбор режима подсчета очков (Режим подсчета очков)

При включенном режиме Караоке вы можете использовать функцию подсчета очков.

Ваша оценка определяется по шкале от 0 до 99 путем сравнения вашего голоса с источником музыки.

- 1** Начните воспроизведение музыки.
- 2** Нажмите **SCORE** перед пением в режиме Караоке.
- 3** После пения на протяжении более одной минуты снова нажмите **SCORE**, чтобы увидеть свою оценку.

Для выбора рейтинга режима подсчета очков

См. [РЕЖИМ ПОДСЧЕТА ОЧКОВ] в пункте "Настройка параметров звука – [НАСТРОЙКА ЗВУКА]" (стр. 47).

Наслаждение музыкой с функциями Освещение для вечеринки и Подсветка акустической системы

- 1** Нажимайте повторно **PARTY LIGHT** для выбора "LED ON".
- 2** Нажимайте повторно **LIGHT MODE** для изменения режима подсветки.

Для выключения функций Освещение для вечеринки и Подсветка акустической системы

Нажимайте повторно **PARTY LIGHT** для выбора "LED OFF".

Примечание

Если подсветка имеет слишком большую яркость, включите освещение в комнате или выключите подсветку.

Использование таймеров

Система предлагает функции трех таймеров. Вы не можете активировать таймер воспроизведения и таймер записи одновременно. В случае использования таймера сна он имеет приоритет.

Таймер сна

Система автоматически выключится в предустановленное время.

Нажимайте повторно SLEEP для выбора нужного времени.

Для отмены таймера сна нажимайте повторно SLEEP для выбора "OFF".

Рекомендация

Для проверки оставшегося времени перед выключением системы нажмите SLEEP.

Таймер воспроизведения/ Таймер записи

Убедитесь в том, что часы установлены (стр. 32).

Таймер воспроизведения:

Вы можете просыпаться под музыку с диска, тюнера или устройства USB в предустановленное время.

Таймер записи:

Вы можете передавать музыку с предустановленной радиостанции на устройство USB в указанное время.

1 Подготовьте источник звука.

Таймер воспроизведения:

Подготовьте источник звука, а затем нажимайте \triangleleft +/- для регулировки громкости. Если в случае выбора диска или устройства USB в качестве источника звука вы хотите начать с определенной дорожки или файла, создайте свою собственную программу (стр. 40).

Таймер записи:

Выполните настройку на радиостанцию (стр. 53).

2 Удерживайте нажатой SHIFT, а затем нажмите TIMER MENU.

3 Нажимайте повторно +/- для выбора "PLAY SET" или "REC SET", а затем нажмите $\boxed{+}$.

4 Установите время для начала воспроизведения или передачи.

Нажимайте повторно +/- для установки часа/минуты, а затем нажмите $\boxed{+}$.

5 Используйте такую же процедуру, как в пункте 4, чтобы установить время для остановки воспроизведения или передачи.

6 Нажимайте повторно +/- для выбора нужного источника звука, а затем нажмите $\boxed{+}$.



Для таймера записи подсоедините устройство USB к порту ψ (USB) 2 после выбора источника звука.

7 Нажмите I/⏻ для выключения системы.

Примечание

Если система останется включенной, таймеры не работают.

Для проверки установки таймера или повторной активации таймера

- 1 Удерживайте нажатой SHIFT, а затем нажмите TIMER MENU.
На дисплее начнет мигать "TIMER SEL".
- 2 Нажмите кнопку .
- 3 Нажимайте повторно \uparrow/\downarrow для выбора "PLAY SEL" или "REC SEL", а затем нажмите .

Для отмены таймера

Повторите такую же процедуру, как в разделе "Для проверки установки таймера или повторной активации таймера" и выберите "TIMER OFF" в 3 пункте, а затем нажмите .

Примечания

- Система включится перед предустановленным временем. Если в предустановленное время система уже включена или на дисплее мигает "STANDBY", таймер воспроизведения и таймер записи не будут активированы.
- Не используйте систему с момента ее включения до тех пор, пока не начнется воспроизведение или передача.

Использование дополнительного оборудования

- 1 Нажимайте повторно \triangleleft – до тех пор, пока на дисплее не появится "VOLUME MIN".
- 2 Подсоедините дополнительное оборудование (стр. 25).
- 3 Нажимайте повторно FUNCTION +/- для выбора функции, соответствующей подсоединенному оборудованию.
- 4 Начните воспроизведение подсоединенного оборудования.
- 5 Нажимайте повторно \triangleleft + для регулировки громкости.

Примечание

Если уровень громкости подсоединенного оборудования слишком низкий, система может войти в режим ожидания автоматически. Отрегулируйте уровень громкости оборудования.
В случае выключения функции автоматического перехода в режим ожидания, см. "Установка функции автоматического перехода в режим ожидания" (стр. 71).

Отключение кнопок на сабвуфере (Блокировка от детей)

Вы можете отключить кнопки на сабвуфере (кроме I/⏻) для предотвращения ложного срабатывания, например, в результате шалостей ребенка.

Удерживайте нажатой ■ на сабвуфере в течение более 5 секунд.

На дисплее появится "CHILD LOCK ON".

Вы можете управлять системой только с помощью кнопок на пульте ДУ.

Для отключения функции блокировки от детей удерживайте нажатой ■ на сабвуфере в течение более 5 секунд до тех пор, пока на дисплее не появится "CHILD LOCK OFF".

Примечания

- Функция блокировки от детей будет выключена автоматически при отсоединении шнура питания переменного тока.
- Функция блокировки от детей не может быть включена при открытом лотке диска.

Установка функции автоматического перехода в режим ожидания

Система входит в режим ожидания автоматически примерно через 15 минут при отсутствии каких-либо операций или выходного аудиосигнала. По умолчанию функция автоматического перехода в режим ожидания включена.

1 Нажмите кнопку **OPTIONS**.

2 Нажимайте повторно **↕/↕** для выбора "AUTO STBY", а затем нажмите **[+]**.

3 Нажимайте повторно **↕/↕** для выбора "ON" или "OFF", а затем нажмите **[+]**.

Для выхода из меню опций нажмите **OPTIONS**.

Примечания

- "AUTO STBY" начнет мигать на дисплее примерно за 2 минуты до того, как система войдет в режим ожидания.
- Функция автоматического перехода в режим ожидания не работает в следующих случаях:
 - во время работы функции тюнера.
 - при включении таймера.
 - при подсоединении микрофона.

Обновление программного обеспечения

Программное обеспечение данной системы можно обновлять в будущем. Вы можете обновить программное обеспечение с веб-сайтов ниже.

Для покупателей в Латинской Америке:

<<http://esupport.sony.com/LA>>

Для покупателей в Европе и России:

<<http://www.sony.eu/support>>

Для покупателей в других странах/регионах:

<<http://www.sony-asia.com/support>>

Выполните инструкции на сайтах для обновления программного обеспечения.

Поиск и устранение неисправностей

Если вы столкнетесь с проблемой при эксплуатации системы, найдите ее в приведенном ниже списке неисправностей и выполните корректирующее действие.

Если проблема не будет устранена, обратитесь к ближайшему дилеру Sony.

Имейте в виду, что в случае замены некоторых деталей во время ремонта, эти детали обслуживающий персонал может оставить у себя.

Если на дисплее появляется "PROTECT XX" (X является цифрой)

Немедленно отсоедините шнур питания переменного тока и проверьте следующие пункты.

- Не закрывает что-либо вентиляционные отверстия сабвуфера?
- Не замкнут ли накоротко порт USB?

Если после проверки указанных выше пунктов не будет найдено никаких проблем, снова подсоедините шнур питания переменного тока и включите систему. Если неисправность не устраняется, обратитесь к ближайшему дилеру Sony.

Система в целом

Питание не включается.

- Убедитесь в том, что шнур питания переменного тока подсоединен надежно.

Систему невозможно выключить даже путем нажатия I/O.

- Возможно режим отображения был непреднамеренно установлен в режим демонстрации. Нажимайте повторно DISPLAY для выбора режима экономии питания (стр. 32).

Система вошла в режим ожидания.

- Это не является неисправностью. Система входит в режим ожидания автоматически примерно через 15 минут при отсутствии каких-либо операций или выходного аудиосигнала (стр. 71).

Установка часов или таймера отменена.

- Отсоединился шнур питания переменного тока или произошел сбой питания. Установите часы (стр. 32) и таймер (стр. 69) еще раз.

Нет звука.

- Отрегулируйте громкость.
- Проверьте соединения акустической системы (стр. 25).
- Проверьте соединение дополнительного оборудования, если таковое имеется (стр. 25).
- Включите подсоединенное оборудование.
- Во время работы таймера записи нет доступного вывода аудиосигнала.

- Отсоедините шнур питания переменного тока, затем снова подсоедините его и включите систему.

Отсутствует звук микрофона.

- Отрегулируйте уровень громкости микрофона.
- Убедитесь в том, что микрофон правильно подсоединен к гнезду MIC 1 или MIC 2 на сабвуфере.
- Убедитесь в том, что микрофон включен.

Звук телевизора не слышен из системы.

На дисплее появится “CODE 01” и “SIGNAL ERR”.

- Данная система поддерживает только 2-канальные линейные форматы PCM. Проверьте установку аудиовыхода на телевизоре и измените ее на режим выхода PCM, если выбран автоматический режим (стр. 29).
- Убедитесь в том, что установка выхода акустической системы на телевизоре установлена для использования внешних акустических систем (стр. 29).

Слышен сильный гул или шум.

- Переместите систему подальше от источников помех.
- Подключите систему к другой штепсельной розетке.
- Установите на шнур питания переменного тока фильтр защиты от помех (имеется в продаже).
- Выключите находящееся поблизости электрическое оборудование.

- Когда система находится в режиме ожидания или во время воспроизведения, может быть слышен шум, создаваемый охлаждающими вентиляторами системы. Это не является неисправностью.

Таймер не работает.

- Проверьте установку таймера и установите правильное время (стр. 69).
- Отмените функцию таймера сна (стр. 69).

Пульт ДУ не работает.

- Устраните препятствия между пультом ДУ и сабвуфером.
- Переместите пульт ДУ ближе к сабвуферу.
- Направьте пульт дистанционного управления на датчик сабвуфера.
- Замените батарейки (R03/размер AAA).
- Переместите сабвуфер подальше от флуоресцентного света.

Возникновение акустической обратной связи.

- Уменьшите громкость.
- Передвиньте микрофон подальше от системы или измените направление микрофона.

Цветовые помехи на телевизоре не устраняются.

- Выключите телевизор, а затем включите его через 15 – 30 минут. Если цветовые помехи не исчезнут, установите систему подальше от телевизора.

“CHILD LOCK” появляется при нажатии любой кнопки на сабвуфере.

- Отключите функцию блокировки от детей (стр. 71).

При включении питания слышен звук щелчка.

- Это рабочий звук, который возникает, например, при включении или выключении питания. Это не является неисправностью.

Проигрыватель дисков

Лоток диска не открывается и на дисплее появляется “LOCKED”.

- Обратитесь за консультацией к ближайшему дилеру Sony или в местный уполномоченный сервисный центр Sony.

Лоток диска не закрывается.

- Правильно загрузите диск.

Диск не извлекается.

- Извлечение диска во время синхронизированной передачи CD-USB или передачи REC1 невозможно. Нажмите **■** для отмены передачи, а затем нажмите **▲** на сабвуфере для извлечения диска.
- Обратитесь за консультацией к ближайшему дилеру Sony.

Воспроизведение не начинается.

- Протрите диск (стр. 84).
- Повторно загрузите диск.
- Загрузите диск, который данная система может воспроизвести (стр. 8).
- Извлеките диск и вытрите влагу на диске, затем оставьте систему включенной на несколько часов до тех пор, пока не испарится влага.

- Региональный код на DVD VIDEO не соответствует системе.

Прерывистый звук.

- Протрите диск (стр. 84).
- Повторно загрузите диск.
- Переместите сабвуфер в место, где нет вибрации.

Воспроизведение не начинается с первой дорожки.

- Установите обычный режим воспроизведения (стр. 39).
- Выбрана функция возобновления воспроизведения. Нажмите **■** дважды. Затем нажмите **▶** для начала воспроизведения.

Вы не сможете выполнить некоторые функции, такие как остановка, сканирование, замедленное воспроизведение, повторное воспроизведение, произвольное воспроизведение или программное воспроизведение.

- В зависимости от диска, выполнение некоторых из вышеперечисленных операций может быть невозможно. Обратитесь к инструкции по эксплуатации, прилагаемой к диску.

Диски DATA CD/DATA DVD (MP3, JPEG, MPEG4 или Xvid) не воспроизводятся.

- Данные сохранены не в поддерживаемом формате.
- Убедитесь перед воспроизведением в том, что выбран правильный режим носителя.

Символы имени папки, названия дорожки, имени файла и ID3-тега не отображаются надлежащим образом.

- Используемая версия ID3 отличается от версии 1 (1.0/1.1) или версии 2 (2.2/2.3).
- Данная система может отображать следующие символы:
 - Прописные буквы (от А до Z)
 - Цифры (от 0 до 9)
 - Символы (< > * +, [] \ _)Другие символы отображаются как “_”.

Звук теряет стереоэффект при воспроизведении диска AUDIO CD, VIDEO CD, аудиофайла, видеофайла или DVD VIDEO.

- Отсоедините все микрофоны. “” исчезнет с дисплея.
- Убедитесь в том, что система подключена надлежащим образом.
- Проверьте соединения акустической системы (стр. 25).

Устройство USB

Передача завершается ошибкой.

- Вы используете устройство USB, которое не поддерживается системой. Проверьте информацию на веб-сайте относительно совместимых устройств USB (стр. 12).
- Устройство USB отформатировано неправильно. Подробные сведения о форматировании приведены в инструкции по эксплуатации устройства USB.

- Выключите систему и удалите устройство USB. Если устройство USB имеет выключатель питания, выключите устройство USB, а затем повторно включите после удаления его из системы. Затем выполните передачу данных еще раз.
- Если операции передачи данных и удаления повторяются много раз, файловая структура на устройстве USB становится фрагментированной. Подробные сведения о решении этой проблемы приведены в инструкции по эксплуатации устройства USB.
- Во время передачи данных отсоединялось устройство USB или отключалось питание. Удалите частично записанный файл, а затем выполните передачу данных еще раз. Если это не решает проблему, возможно устройство USB неисправно. Подробные сведения о решении этой проблемы приведены в инструкции по эксплуатации устройства USB.

Невозможно удалить аудиофайлы или папки на устройстве USB.

- Проверьте, не защищено ли устройство USB от записи.
- Во время операции удаления отсоединялось устройство USB или отключалось питание. Удалите частично стертый файл. Если это не решает проблему, возможно устройство USB неисправно. Подробные сведения о решении этой проблемы приведены в инструкции по эксплуатации устройства USB.

Нет звука.

- Устройство USB подключено неправильно. Выключите систему и повторно подсоедините устройство USB, а затем включите систему и проверьте, появилась ли на дисплее индикация “USB 1” или “USB 2”.

Имеет место шум, пропадание звука или искаженный звук.

- Вы используете устройство USB, которое не поддерживается системой. Проверьте информацию на веб-сайте относительно совместимых устройств USB (стр. 12).
- Выключите систему и повторно подсоедините устройство USB, а затем включите систему.
- Сами музыкальные данные зашумлены или звук искажен. Во время передачи данных может быть слышен шум. Удалите файл и попробуйте выполнить передачу данных еще раз.
- Битрейт, используемый при кодировании аудиофайла, слишком низкий. Отправьте на устройство USB аудиофайл с более высоким битрейтом.

Продолжительное время отображается “READING” или требуется длительное время для начала воспроизведения.

- Процесс считывания может занимать много времени в следующих случаях.
 - На устройстве USB много папок или файлов (стр. 10).
 - Структура папок слишком сложная.
 - Слишком большая емкость памяти.
 - Внутренняя память фрагментирована.

На дисплее появится “NO FILE”.

- Система перешла в режим обновления программного обеспечения и все кнопки (кроме I/⏻) выключены. Нажмите I/⏻ на сабвуфере для отмены обновления программного обеспечения.

На дисплее появится “OVER CURRENT”.

- Обнаружена проблема с уровнем электрического тока через порт ⚡ (USB) 1 или порт ⚡ (USB) 2. Выключите систему и выньте устройство USB из порта. Убедитесь в исправности устройства USB. Если такой вид дисплея сохраняется, обратитесь к ближайшему дилеру Sony.

Ошибочная индикация.

- Данные, хранящиеся на устройстве USB, возможно повреждены, выполните передачу данных еще раз.
- Данная система может отображать следующие символы:
 - Прописные буквы (от A до Z)
 - Цифры (от 0 до 9)
 - Символы (<> * +, [] \ _)
 Другие символы отображаются как “_”.

Устройство USB не распознается.

- Выключите систему и повторно подсоедините устройство USB, а затем включите систему.
- Проверьте информацию на веб-сайте относительно совместимых устройств USB (стр. 12).
- Устройство USB не работает надлежащим образом. Подробные сведения о решении этой проблемы приведены в инструкции по эксплуатации устройства USB.

Воспроизведение не начинается.

- Выключите систему и повторно подсоедините устройство USB, а затем включите систему.
- Проверьте информацию на веб-сайте относительно совместимых устройств USB (стр. 12).

Воспроизведение не начинается с первого файла.

- Установите обычный режим воспроизведения (стр. 39).

Не удается воспроизвести файлы.

- Убедитесь перед воспроизведением в том, что выбран правильный режим носителя.
- Устройства USB, отформатированные в файловых системах, отличных от FAT16 или FAT32, не поддерживаются.*
- Если используется секционированное устройство USB, воспроизвести можно только файлы в первом разделе.

* Данная система поддерживает FAT16 и FAT32, однако некоторые устройства USB могут не поддерживать все эти FAT. Для получения подробной информации см. руководство по эксплуатации каждого устройства USB или же обратитесь к производителю.

Изображение

Изображение отсутствует.

- Убедитесь в том, что система подсоединена надежно.
- В случае повреждения видеоплоскости, замените его на новый.
- Убедитесь в том, что сабвуфер подсоединен к гнезду видеовхода телевизора (стр. 26).
- Убедитесь в том, что телевизор включен и используется правильно.
- Убедитесь в том, что видеовход на телевизоре выбран таким образом, что вы можете просматривать изображения с системы.
- (Кроме моделей для Латинской Америки, Европы и России) Убедитесь в том, что система цветного телевидения установлена правильно в соответствии с системой цветного телевидения вашего телевизора.

Появляются помехи на изображении.

- Протрите диск (стр. 84).
- Если видеосигнал от системы проходит на телевизор через видеоматрицу, защита от копирования, применяемая к некоторым программам DVD VIDEO, может повлиять на качество изображения.
- (Кроме моделей для Латинской Америки, Европы и России) При воспроизведении диска VIDEO CD, записанного в системе цветного телевидения, отличной от той, которая установлена в данной системе, изображение может быть искажено (стр. 31, 46).

- (Кроме моделей для Латинской Америки, Европы и России)
Установите систему цветного телевидения, соответствующую вашему телевизору (стр. 31, 46).

Не удается изменить формат изображения экрана телевизора.

- Формат изображения фиксирован на DVD VIDEO и видеофайле.
- В зависимости от телевизора, изменение формата изображения может быть невозможно.

Не удается изменить язык звуковой дорожки.

- Многоязычные дорожки не записаны на воспроизводимом диске DVD VIDEO.
- DVD VIDEO запрещает изменение языка звуковой дорожки.

Не удается изменить язык субтитров.

- Многоязычные субтитры не записаны на воспроизводимом диске DVD VIDEO.
- DVD VIDEO запрещает изменение субтитров.

Не удается выключить субтитры.

- DVD VIDEO запрещает выключение субтитров.

Не удается изменить угол камеры.

- Многоракурсные обзоры не записаны на воспроизводимом диске DVD VIDEO.
- DVD VIDEO запрещает изменение углов.

Тюнер*

Слышен сильный гул или шум, или же невозможно осуществить прием станций. (На дисплее мигает "TUNED" или "STEREO".)

- Подсоедините надлежащим образом антенну.
- Измените положение антенны и ее ориентацию для получения хорошего приема.
- В случае если прилагаемая антенна оторвалась от пластмассовой подставки, проконсультируйтесь у ближайшего дилера Sony.
- Выключите все находящиеся поблизости электроприборы.

* Прием радиопередач может быть невозможен в зависимости от условий распространения радиоволн или застройки в вашей местности.

Устройство BLUETOOTH

Не удается выполнить сопряжение.

- Переместите устройство BLUETOOTH ближе к системе.
- Сопряжение может быть невозможным, если вблизи системы находятся другие устройства BLUETOOTH. В данном случае выключите остальные устройства BLUETOOTH.
- Проверьте правильность ввода ключа доступа при выборе названия системы (данной системы) на устройстве BLUETOOTH.

Устройству BLUETOOTH не удается обнаружить данную систему или на дисплее появилось “BT OFF”.

- Установите сигнал BLUETOOTH в “BT ON” (стр. 60).

Соединение невозможно.

- Устройство BLUETOOTH, которое вы попытались подсоединить, не поддерживает профиль A2DP и не может быть подсоединено к системе.
- Включите функцию BLUETOOTH устройства BLUETOOTH.
- Установите соединение с устройства BLUETOOTH.
- Регистрационная информация о сопряжении удалена. Выполните операцию сопряжения еще раз.
- Удалите регистрационную информацию о сопряжении BLUETOOTH устройства (стр. 56) и выполните операцию сопряжения еще раз (стр. 55).

Наблюдаются пропуски или колебания звука, или же соединение исчезает.

- Система и устройство BLUETOOTH находятся слишком далеко друг от друга.
- При наличии препятствий между системой и устройством BLUETOOTH устраните препятствия или избегайте их.
- При наличии оборудования, генерирующего электромагнитное излучение, например, беспроводной локальной сети, другого устройства BLUETOOTH или расположенной поблизости микроволновой печи, отодвиньте их.

Звук с устройства BLUETOOTH не слышен на данной системе.

- Сначала увеличьте громкость на устройстве BLUETOOTH, а затем отрегулируйте громкость с помощью \triangleleft +/ \triangleleft -.

Слышен сильный гул, шум или искаженный звук.

- При наличии препятствий между системой и устройством BLUETOOTH устраните препятствия или избегайте их.
- При наличии оборудования, генерирующего электромагнитное излучение, например, беспроводной локальной сети, другого устройства BLUETOOTH или расположенной поблизости микроволновой печи, отодвиньте их.
- Уменьшите громкость на подсоединенном устройстве BLUETOOTH.

Сеть вечеринки

Не удается активировать функцию Сеть вечеринки.

- Проверьте соединения (стр. 64).
- Убедитесь в том, что аудиощнуры подсоединены правильно.

“PARTY CHAIN” мигает на дисплее.

- Вы не сможете выбрать функцию аудиовхода при выполнении соединения **A** (стр. 64) во время использования функции Сеть вечеринки. Выберите функцию, отличную от функции аудиовхода (стр. 66).
- Нажмите PARTY CHAIN на сабвуфере.
- Попытайтесь выключить систему, а затем включить ее снова.

Функция Сеть вечеринки не работает надлежащим образом.

- Выключите систему. Затем снова включите ее для включения функции Сеть вечеринки.

Переустановка системы

Если система по-прежнему не работает надлежащим образом, переустановите систему к заводским установкам по умолчанию.

Используйте кнопки на сабвуфере для выполнения данной операции.

- 1 Отсоедините шнур питания переменного тока, а затем подсоедините его снова.
- 2 Нажмите I/⏻ для включения системы.
- 3 Удерживайте нажатыми ENTER и TUNING+ / ►► в течение примерно 3 секунд.

На дисплее появится "RESET".

Все сконфигурированные пользователем установки, например предустановленные радиостанции, таймер и часы будут возвращены к заводским установкам по умолчанию.

Возврат установок меню настройки к значениям по умолчанию

Вы можете вернуть установки меню настройки (кроме установок для [ДОСТУП]) к значениям по умолчанию.

- 1 Нажмите кнопку SETUP.
- 2 Нажимайте повторно ⬆/➔ для выбора [НАСТРОЙКА СИСТЕМЫ], а затем нажмите [+].
- 3 Нажимайте повторно ⬆/➔ для выбора [СБРОС], а затем нажмите [+].
- 4 Нажимайте повторно ⬆/➔ для выбора [ДА], а затем нажмите [+].

Для завершения этой операции необходимо несколько секунд. Не нажимайте I/⏻ во время переустановки системы.

Функция самодиагностики

При появлении букв/цифр на экране телевизора или дисплее

При включении функции самодиагностики во избежание нарушения работы системы появится сервисный номер. Сервисный номер состоит из букв и цифр (например, C 13 50). См. следующую таблицу для получения информации о вероятной причине и методе устранения.

Первые 3 символа сервисного номера	Вероятная причина и метод устранения
C 13	<p>Данный диск загрязнен.</p> <ul style="list-style-type: none"> Очистите диск мягкой тканью (стр. 84).
C 31	<p>Диск установлен неправильно.</p> <ul style="list-style-type: none"> Выключите систему, а затем включите ее снова. Затем правильно установите диск.
E XX (XX предста- вляет собой число)	<p>Во избежание нарушения работы система запустила функцию самодиагностики.</p> <ul style="list-style-type: none"> Обратитесь к ближайшему дилеру Sony или в местный уполномоченный сервисный центр Sony и сообщите 5-значный сервисный номер. <p>Пример: E 61 10</p>

Сообщения

Во время работы на дисплее может появиться или мигать одно из следующих сообщений.

CANNOT PLAY

- Был вставлен диск, который не может быть воспроизведен.
- Был вставлен диск DVD VIDEO с кодом региона, который не поддерживается.

CODE 01/SIGNAL ERR

Неподдерживаемый аудиосигнал подается от подключенного телевизора к гнезду OPT IN. См. “Если звук телевизора не слышен из системы”(стр. 29).

DATA ERROR

- Файл создан не в неподдерживаемом формате.
- Расширения файлов не совпадают с форматом файлов.

DEVICE ERROR

Устройство USB распознать невозможно или же подсоединено неизвестное устройство.

DEVICE FULL

Память устройства USB заполнена.

ERASE ERROR

Сбой удаления аудиофайлов или папок на устройстве USB.

FATAL ERROR

Во время операции передачи данных или удаления было отсоединено устройство USB, и оно, возможно, повреждено.

FOLDER FULL

Передача на устройство USB невозможна, поскольку число папок достигло максимума.

GUEST

Система перешла в режим Гость вечеринки, поскольку Хозяином вечеринки была включена функция Сеть вечеринки.

HOST

Система включила функцию Сеть вечеринки и перешла в режим Хозяин вечеринки.

NO DEVICE

Нет подсоединенных устройств USB.

NO DISC

В проигрывателе нет диска.

NO MEMORY

Не вставлен носитель памяти в память, выбранную для воспроизведения или передачи на устройство USB (устройство для считывания различных карт памяти и т.п.).

NO MUSIC

На источнике воспроизведения нет файлов MP3/WMA/AAC.

NO PHOTO

На источнике воспроизведения нет файлов JPEG.

NO STEP

Все запрограммированные пункты удалены.

NO VIDEO

На источнике воспроизведения нет файлов MPEG4/Xvid.

NOT IN USE

Вы пытались выполнить специфическую операцию в условиях, когда эта операция запрещена.

NOT SUPPORTED

Подключено устройство USB, которое не поддерживается системой, или же устройство USB подключено через USB-концентратор.

OVER CURRENT

Обнаружен чрезмерный ток через порт Ψ (USB).

PROTECTED

Устройство USB защищено от записи.

PUSH STOP

Вы пытались выполнить операцию, которая может быть выполнена только при остановленной системе.

READING

Система считывает информацию с диска или устройства USB. Некоторые операции недоступны.

REC ERROR

Передача данных не началась, частично приостановлена или по другим причинам не может быть выполнена.

STEP FULL

Вы попытались запрограммировать более 25 пунктов.

TIME NG

Время включения и время выключения таймера воспроизведения или таймера записи совпадают.

TRACK FULL

Передача на устройство USB невозможна, поскольку число файлов достигло максимума.

Меры предосторожности

При перемещении сабвуфера

Во избежание повреждения механизма воспроизведения дисков перед перемещением сабвуфера выполните следующую процедуру.

Используйте кнопки на сабвуфере для выполнения данной операции.

- 1 Нажмите **I/⏻** для включения системы.
- 2 Нажмите **FUNCTION**, поверните ручку **MULTI CONTROL** для выбора "DVD/CD", а затем нажмите **ENTER**.
- 3 Извлеките диск.
Нажмите **▲**, чтобы открыть или закрыть лоток диска.
Подождите, пока на дисплее не появится "NO DISC".
- 4 Отсоедините шнур питания переменного тока.

Примечания относительно дисков

- Перед воспроизведением протрите диск чистой тканью от центра к краю.
- Не очищайте диски с помощью растворителей, таких как бензин, разбавители, имеющиеся в продаже очистители или антистатические аэрозоли, предназначенные для долгоиграющих виниловых пластинок.
- Не подвергайте диски воздействию прямого солнечного света или источников тепла, например, от воздуховодов для горячего воздуха, и не оставляйте их в припаркованном на солнце автомобиле.

О мерах безопасности

- Полностью отсоединяйте шнур питания переменного тока (провод электропитания) от сетевой розетки (сети электроснабжения), если не предполагается использовать аппарат в течение продолжительного периода времени. Отключая систему от розетки, всегда беритесь за штепсельную вилку. Ни в коем случае не тяните за сам шнур.
- Если в систему попал какой-либо твердый предмет или жидкость, отключите систему от розетки и проверьте ее у квалифицированного специалиста, прежде чем эксплуатировать ее снова.
- Шнур питания переменного тока может быть заменен только в сервисном центре квалифицированного обслуживания.

Об обращении с устройством

Данная система не является брызгозащищенной или водонепроницаемой. Не допускайте попадания на систему брызг воды и не очищайте ее водой.

О расположении

- Не располагайте систему в наклонном положении или в чрезмерно жарких, холодных, пыльных, грязных или влажных местах, а также в местах с недостаточной вентиляцией или подверженных вибрации, прямому солнечному свету или яркому свету.
- Будьте осторожны, располагая систему на специально обработанных поверхностях (например, воском, маслом, полиролью), так как это может привести к образованию пятен на поверхности или обесцвечиванию поверхности.
- Если система переносится из холодного в теплое место или размещается в очень сырой комнате, влага может конденсироваться на линзе внутри сабвуфера и привести к неисправности системы. В этом случае извлеките диск и оставьте систему включенной примерно на час, пока влага не испарится.

О внутренней генерации тепла

- Нагревание сабвуфера во время работы является нормальным и не является причиной для беспокойства.
- Не прикасайтесь к корпусу, если аппарат использовался непрерывно на высокой громкости, поскольку корпус может стать горячим.
- Не перекрывайте вентиляционные отверстия.

Об акустической системе

Данная акустическая система не имеет магнитного экранирования, и изображение на расположенных поблизости телевизорах может стать магнитно-искаженным. В данной ситуации выключите телевизор, подождите от 15 до 30 минут и включите его снова. Если нет улучшения, передвиньте акустические системы подальше от телевизора.

ВАЖНАЯ ИНФОРМАЦИЯ

Внимание: Если с помощью данной системы вы оставите на экране телевизора стоп-кадр или экранную индикацию на длительное время, существует опасность неустранимого повреждения экрана телевизора. Особенно чувствительны к этому проекционные телевизоры.

Очистка корпуса

Очищайте данную систему мягкой тканью, слегка смоченной в мягком моющем растворе. Не используйте никакие типы наждачной бумаги, чистящих порошков, или растворителей, таких как разбавитель, бензин или спирт.

О соединении BLUETOOTH

- Устройства BLUETOOTH должны использоваться на расстоянии около 10 метров (без препятствий) друг от друга. Эффективный диапазон связи может сократиться в следующих условиях.
 - Если между устройствами при соединении BLUETOOTH находится человек, металлический объект, стена или другое препятствие
 - Места, где установлена беспроводная локальная сеть
 - Вблизи используемых микроволновых печей
 - Места, где генерируется другое электромагнитное излучение
- Устройства BLUETOOTH и оборудование беспроводных сетей (IEEE 802.11b/g) используют одну и ту же частотную полосу (2,4 ГГц). При использовании устройства BLUETOOTH возле устройства, совместимого с беспроводной локальной сетью, могут возникнуть электромагнитные помехи. Это может привести к снижению скорости передачи данных, возникновению помех или невозможности подключения. Если это произойдет, попробуйте следующие методы устранения:
 - Используйте данную систему на расстоянии по крайней мере 10 метров от оборудования беспроводной локальной сети.
 - Выключите питание оборудования беспроводной локальной сети при использовании устройства BLUETOOTH на расстоянии до 10 метров.
 - Используйте данную систему и устройство BLUETOOTH как можно ближе друг к другу.

- Радиоволны, излучаемые данной системой, могут вызывать помехи в работе некоторых медицинских устройств. Поскольку эти помехи могут привести к неисправности, всегда отключайте питание данной системы и устройства BLUETOOTH в следующих местах:
 - В больницах, в поездах, самолетах, на заправках и в любых местах, где могут присутствовать взрывоопасные газы
 - Возле автоматических дверей или пожарной сигнализации
- Данная система поддерживает функции безопасности, соответствующие спецификации BLUETOOTH для обеспечения безопасного соединения во время связи с помощью технологии BLUETOOTH. Однако данной меры безопасности может оказаться недостаточно в зависимости от содержимого установок и других факторов, поэтому будьте всегда осторожны при осуществлении соединения с помощью технологии BLUETOOTH.
- Фирма Sony не может нести никакой ответственности за ущерб или другие потери вследствие утечки информации во время соединения с помощью BLUETOOTH.
- Соединение BLUETOOTH не всегда возможно со всеми устройствами BLUETOOTH, которые имеют такой же профиль, как и данная система.
- Устройства BLUETOOTH, подключаемые к данной системе, должны соответствовать спецификации BLUETOOTH, установленной компанией Bluetooth SIG, Inc., и должны проходить сертификацию на соответствие. Однако даже если устройство соответствует спецификации BLUETOOTH, возможны случаи, когда параметры или технические характеристики устройства BLUETOOTH делают соединение невозможным или же могут привести к отличиям в методах управления, обнаружения или эксплуатации.
- В зависимости от устройства BLUETOOTH, соединенного с данной системой, средств связи или окружающих условий, может возникнуть шум или прерывание звука.

Технические характеристики

Активный сабвуфер (SA-WGT5D)

Секция усилителя

Следующие измерения выполнены при
120 В – 240 В переменного тока,
50/60 Гц

Выходная мощность (номинальная):
Левый/правый канал: 400 Вт +
400 Вт (при 4 Ом, 1 кГц,
суммарный коэффициент
гармоник 1%)

Среднеквадратическая выходная
мощность (для справок):
Левый/правый канал: 600 Вт +
600 Вт (4 Ом на канал при 1 кГц)
Сабвуфер: 1200 Вт (при 8 Ом,
100 Гц)

Секция акустической системы

Акустическая система:
Сабвуфер, рупор звукового
давления

Компонент акустической системы:
350 мм, конический тип

Номинальное полное
сопротивление:
8 Ом

Входы

AUDIO IN/PARTY CHAIN IN L/R:
Напряжение 2 В, полное
сопротивление 47 кОм

OPT IN:
Поддерживаемый аудиосигнал:
2-канальный линейный PCM

MIC 1, MIC 2:
Чувствительность 1 мВ, полное
сопротивление 10 кОм

Выходы

AUDIO OUT/PARTY CHAIN OUT L/R:
Напряжение 2 В, полное
сопротивление 1 кОм

VIDEO OUT:
Макс. уровень размаха вых.
сигнала 1 В, несимметричное, с
отрицательной
синхронизацией, полное
сопротивление нагрузки 75 Ом

Секция проигрывателя дисков

Система:
Компакт-диск и цифровая
аудио- и видеосистема
Характеристики лазерного диода
Продолжительность эмиссии:
непрерывная
Выходная мощность лазера*:
Менее чем ем 44,6 мкВт
* Данная выходная мощность
представляет величину,
измеренную на расстоянии
200 мм от поверхности
объектива на блоке оптического
звукоснимателя с апертурой в
7 мм.

Частотная характеристика:
20 Гц – 20 кГц

Видеоформат системы цветного
телевидения:
Модель для Латинской
Америки:
NTSC
Другие модели:
NTSC и PAL

Секция устройства USB

Поддерживаемое устройство USB:
Класс массовой памяти
Максимальный ток:

1 А
Порт USB:
ψ (USB) 1, ψ (USB) 2
Тип А

Секция тюнера

Сtereo FM, супергетеродинный тюнер FM/AM

Антенна:

Проволочная FM-антенна
Рабочая AM-антенна

Секция тюнера FM

Диапазон настройки:

87,5 МГц – 108,0 МГц (шаг 50 кГц)

Секция тюнера AM

Диапазон настройки:

Модели для Европы и России:
531 кГц – 1602 кГц (шаг 9 кГц)
Модели для стран Латинской Америки и Австралии:
531 кГц – 1710 кГц (шаг 9 кГц)
530 кГц – 1710 кГц (шаг 10 кГц)
Другие модели:
531 кГц – 1602 кГц (шаг 9 кГц)
530 кГц – 1610 кГц (шаг 10 кГц)

Секция BLUETOOTH

Система связи:

BLUETOOTH стандартная версия 3.0

Выход:

Мощность устройства
BLUETOOTH по стандарту класса 2

Максимальный диапазон связи:

Прямая видимость approx. 10 м¹⁾

Полоса частот:

Полоса 2,4 ГГц (2,4000 ГГц – 2,4835 ГГц)

Метод модуляции:

FHSS (расширение спектра скачкообразной перестройкой частоты)

Совместимые профили BLUETOOTH²⁾:

A2DP (профиль расширенного распределения аудио)
AVRCP (профиль дистанционного управления аудио/видео)
SPP (профиль последовательного порта)

Поддерживаемые кодеки:

SBC (кодек с многополосным кодированием)
AAC (усовершенствованное звуковое кодирование)

- 1) Фактический диапазон может отличаться в зависимости от факторов, таких как препятствия между устройствами, магнитные поля вокруг микроволновых печей, статическое электричество, чувствительность приема, характеристика антенны, операционная система, программное приложение и т.п.
- 2) Профили стандарта BLUETOOTH указывают цель соединения BLUETOOTH между устройствами.

Поддерживаемые аудиоформаты

Поддерживаемый битрейт:

MPEG1 Layer-3:
32 кбит/с – 320 кбит/с (переменный битрейт)
WMA (только устройства USB):
48 кбит/с – 192 кбит/с (переменный битрейт, постоянный битрейт)
AAC (только устройства USB):
48 кбит/с – 320 кбит/с (переменный битрейт, постоянный битрейт)

Частота дискретизации:

MPEG1 Layer-3:
32 кГц/44,1 кГц/48 кГц
WMA (только устройства USB):
44,1 кГц
AAC (только устройства USB):
44,1 кГц

Поддерживаемые видеоформаты

Xvid:

Видеокодек: Видео Xvid
Битрейт: 4,854 Мбит/с (МАКС.)
Разрешение/частота кадров:
720 × 480, 30 кадров в секунду
720 × 576, 25 кадров в секунду
(кроме модели для Латинской
Америки)
Аудиокодек: MP3

MPEG4:

Формат файла: Формат файла
MP4
Видеокодек: Простой профиль
MPEG4 (профиль AVC не
совместим.)
Битрейт: 4 Мбит/с
Разрешение/частота кадров:
720 × 480, 30 кадров в секунду
720 × 576, 25 кадров в секунду
(кроме модели для Латинской
Америки)
Аудиокодек: AAC-LC (HE-AAC не
совместим.)
DRM: Не совместим

Акустическая система (SS-GT5DB)

Акустическая система:

2-полосная с низкочастотным
фазоинвертором

Компонент акустической системы
(левый):

Твитер: 50 мм × 1, конический
тип

Диапазон средних частот:
90 мм × 2, конический тип

Компонент акустической системы
(правый):

Твитер: 50 мм × 1, конический
тип

Диапазон средних частот:
90 мм × 2, конический тип

Номинальное полное
сопротивление:

4 Ом

Система в целом

Требования по электропитанию:

120 В – 240 В переменного тока,
50/60 Гц

Потребляемая мощность:

350 Вт

Потребляемая мощность (в режиме
экономии энергии):

0,5 Вт (При установке "BT STBY" в
"OFF")

2,5 Вт (При установке "BT STBY" в
"ON")

Размеры (Ш/В/Г) (Приблиз.):

Активный сабвуфер:

450 мм × 728 мм × 503 мм

Компонент акустической
системы (левый):

500 мм × 115 мм × 142 мм

Компонент акустической
системы (правый):

507 мм × 115 мм × 142 мм

Акустические системы (в стиле
звуковой панели)

1000 мм × 115 мм × 142 мм

Масса (Приблиз.):

Активный сабвуфер:

32 кг

Компонент акустической
системы (левый):

3,2 кг

Компонент акустической
системы (правый):

3,2 кг

Количество:

Активный сабвуфер:

1 шт.

Компонент акустической
системы:

2 шт.

Конструкция и технические
характеристики могут быть
изменены без уведомления.

Список кодов языков

Названия языков соответствуют стандарту ISO 639:1988 (E/F).

Код	Язык	Код	Язык	Код	Язык	Код	Язык
1027	Afar	1186	Scots Gaelic	1350	Malayalam	1513	Siswati
1028	Abkhazian	1194	Galician	1352	Mongolian	1514	Sesotho
1032	Afrikaans	1196	Guarani	1353	Moldavian	1515	Sundanese
1039	Amharic	1203	Gujarati	1356	Marathi	1516	Swedish
1044	Arabic	1209	Hausa	1357	Malay	1517	Swahili
1045	Assamese	1217	Hindi	1358	Maltese	1521	Tamil
1051	Aymara	1226	Croatian	1363	Burmese	1525	Telugu
1052	Azerbaijani	1229	Hungarian	1365	Nauru	1527	Tajik
1053	Bashkir	1233	Armenian	1369	Nepali	1528	Thai
1057	Byelorussian	1235	Interlingua	1376	Dutch	1529	Tigrinya
1059	Bulgarian	1239	Interlingue	1379	Norwegian	1531	Turkmen
1060	Bihari	1245	Inupiak	1393	Occitan	1532	Tagalog
1061	Bislama	1248	Indonesian	1403	(Afan) Oromo	1534	Setswana
1066	Bengali; Bangla	1253	Icelandic	1408	Oriya	1535	Tonga
1067	Tibetan	1254	Italian	1417	Punjabi	1538	Turkish
1070	Breton	1257	Hebrew	1428	Polish	1539	Tsonga
1079	Catalan	1261	Japanese	1435	Pashto; Pushto	1540	Tatar
1093	Corsican	1269	Yiddish	1436	Portuguese	1543	Twí
1097	Czech	1283	Javanese	1463	Quechua	1557	Ukrainian
1103	Welsh	1287	Georgian	1481	Rhaeto-Romance	1564	Urdu
1105	Danish	1297	Kazakh	1482	Kirundi	1572	Uzbek
1109	German	1298	Greenlandic	1483	Romanian	1581	Vietnamese
1130	Bhutani	1299	Cambodian	1489	Russian	1587	Volapük
1142	Greek	1300	Kannada	1491	Kinyarwanda	1613	Wolof
1144	English	1301	Korean	1495	Sanskrit	1632	Xhosa
1145	Esperanto	1305	Kashmiri	1498	Sindhi	1665	Yoruba
1149	Spanish	1307	Kurdish	1501	Sango	1684	Chinese
1150	Estonian	1311	Kirghiz	1502	Serbo-Croatian	1697	Zulu
1151	Basque	1313	Latin	1503	Singhalese	1703	Не определено
1157	Persian	1326	Lingala	1505	Slovak		
1165	Finnish	1327	Laothian	1506	Slovenian		
1166	Fiji	1332	Lithuanian	1507	Samoa		
1171	Faroese	1334	Latvian; Lettish	1508	Shona		
1174	French	1345	Malagasy	1509	Somali		
1181	Frisian	1347	Maori	1511	Albanian		
1183	Irish	1349	Macedonian	1512	Serbian		

Список кодов регионов для родительского контроля

Код	Регион	Код	Регион	Код	Регион	Код	Регион
2047	Австралия	2149	Испания	2379	Норвегия	2174	Франция
2046	Австрия	2254	Италия	2427	Пакистан	2090	Чили
2044	Аргентина	2079	Канада	2436	Португалия	2086	Швейцария
2057	Бельгия	2092	Китай	2489	Россия	2499	Швеция
2070	Бразилия	2304	Корея	2501	Сингапур	2276	Япония
2109	Германия	2363	Малайзия	2184	Соединенное Королевство		
2115	Дания	2362	Мексика	2528	Таиланд		
2248	Индия	2376	Нидерланды	2424	Филиппины		
2238	Индонезия	2390	Новая Зеландия	2165	Финляндия		

<http://www.sony.net/>



MP3



* 4 5 7 0 7 3 5 3 1 * (1)