

Руководство по началу работы

HT-MT300/MT301

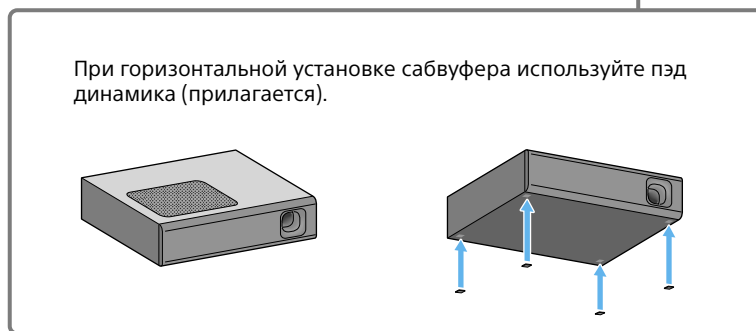

Содержимое комплекта поставки

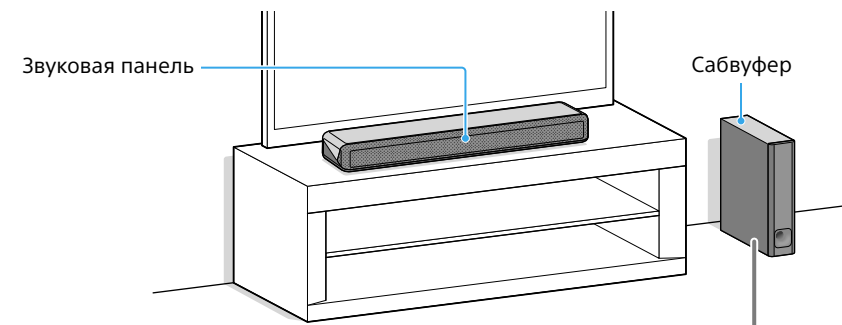
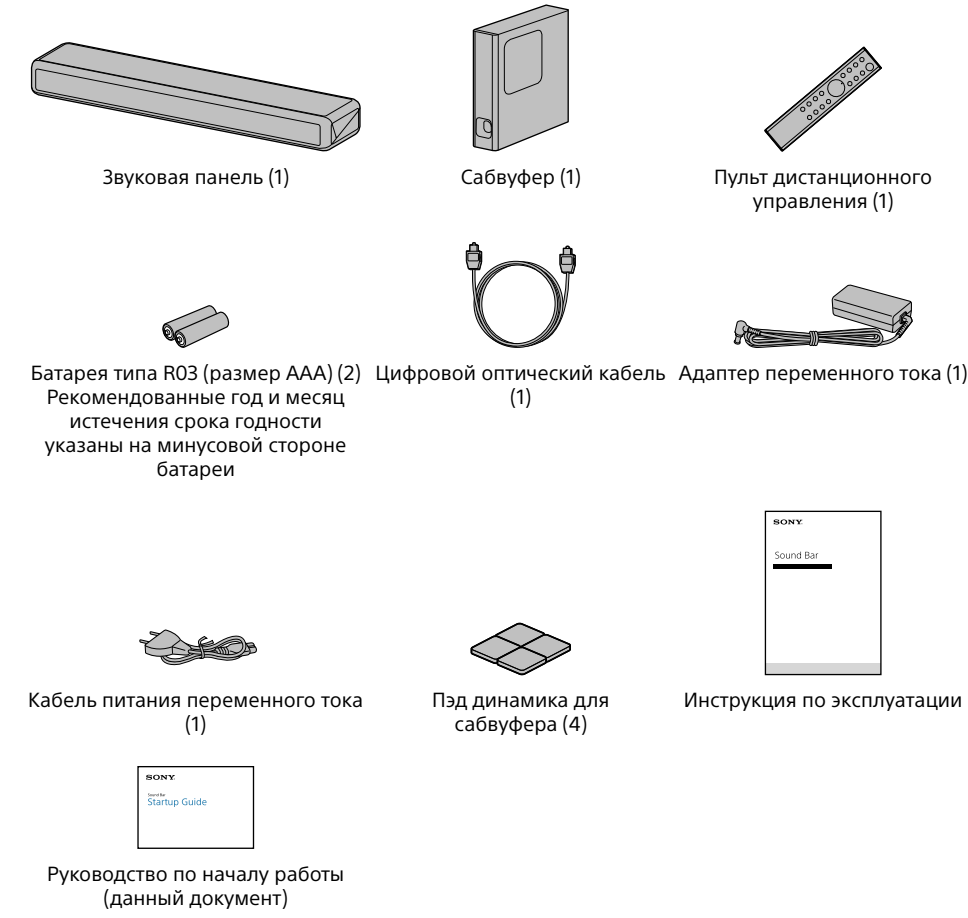

Настройка пульта дистанционного управления



1 Подключение телевизора

Есть ли на телевизоре цифровое оптическое гнездо?

ДА

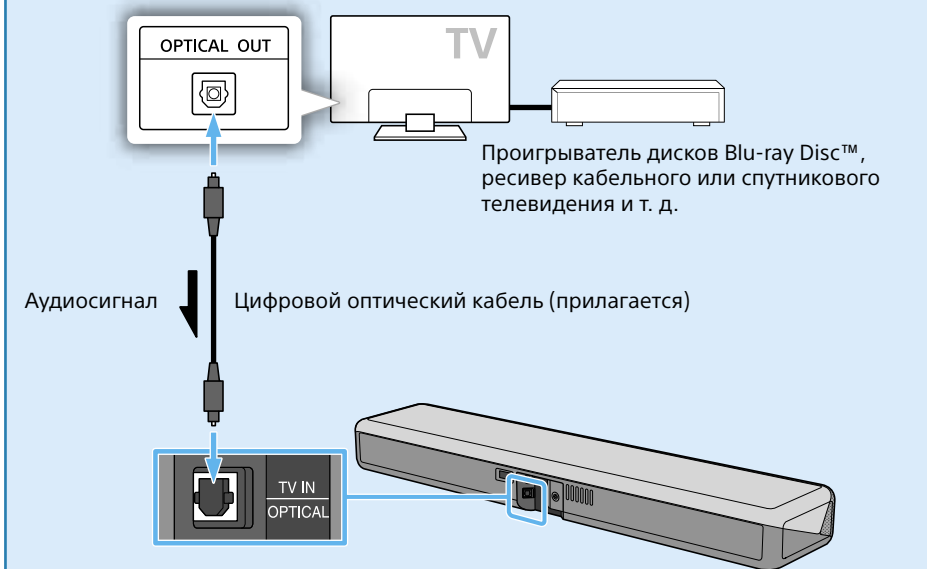

Проигрыватель дисков Blu-ray Disc™, ресивер кабельного или спутникового телевидения и т. д.

НЕТ

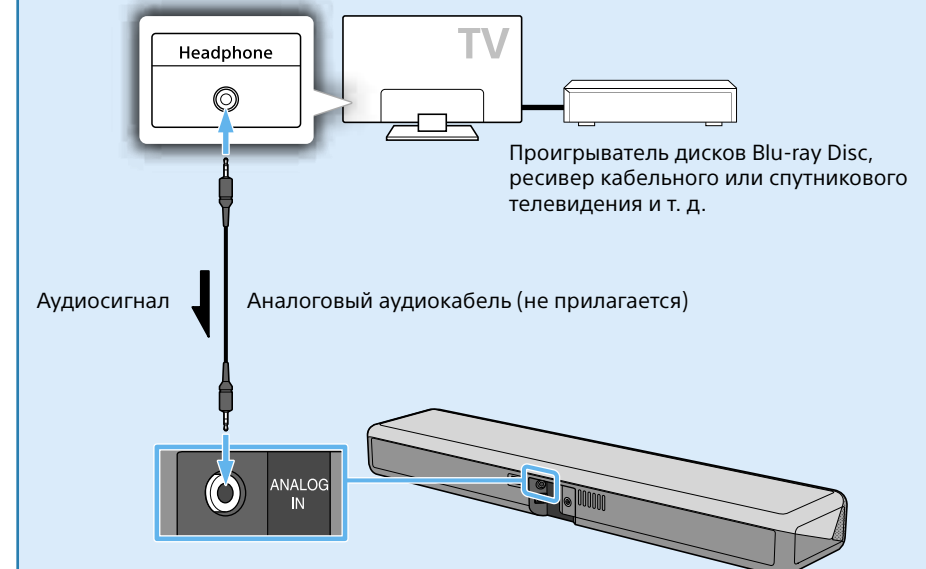

Проигрыватель дисков Blu-ray Disc, ресивер кабельного или спутникового телевидения и т. д.

Примечание

- Если гнездо наушников телевизора также используется в качестве гнезда аудиовыхода, проверьте настройки аудиовыхода телевизора. Для получения дополнительной информации см. инструкцию по эксплуатации телевизора.
- Убедитесь, что кабели вставлены надежно.

2 Включение системы

1

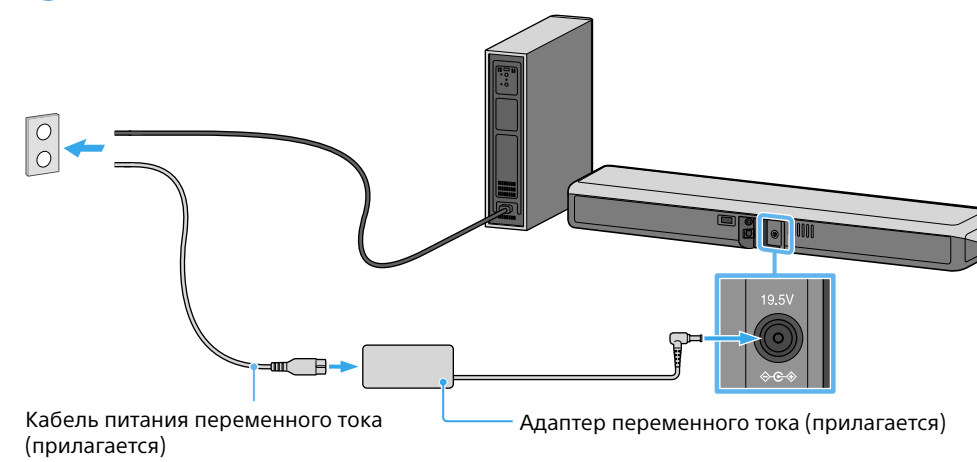

- 1 Подключите адаптер переменного тока и кабель питания переменного тока, затем подключите адаптер переменного тока к звуковой панели. Подключите кабели питания переменного тока звуковой панели и сабвуфера к розеткам переменного тока.
- 2 Нажмите (питание) на пульте дистанционного управления системой. Индикатор входа загорается.
- 3 Убедитесь, что индикатор питания на сабвуфере горит зеленым. Если не горит, см. пункт "Сабвуфер" в разделе "Поиск и устранение неисправностей" в инструкции по эксплуатации (отдельный документ).

Примечание

- Не кладите магнитные карты на эту систему или возле нее.
- Не размещайте металлические предметы помимо телевизора вблизи системы. Функции беспроводной связи могут работать нестабильно.

Установка сабвуфера под диваном

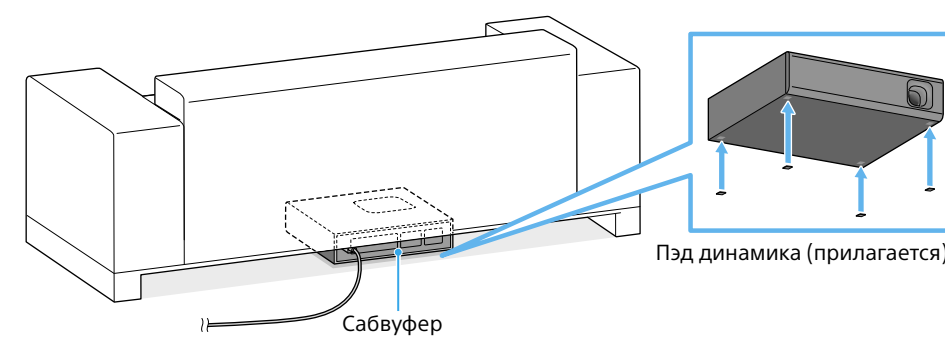

- 1 Установите пэды динамика на сабвуфер, затем разместите сабвуфер под диваном динамиком вверх.
- 2 Удерживайте нажатой кнопку VOICE на пульте дистанционного управления системой в течение 5 секунд. Индикаторы USB и ANALOG мигают дважды, затем включается режим "Диван". Качество звука соответственно изменяется, когда сабвуфер установлен под диваном.

3 Прослушивание звука

1

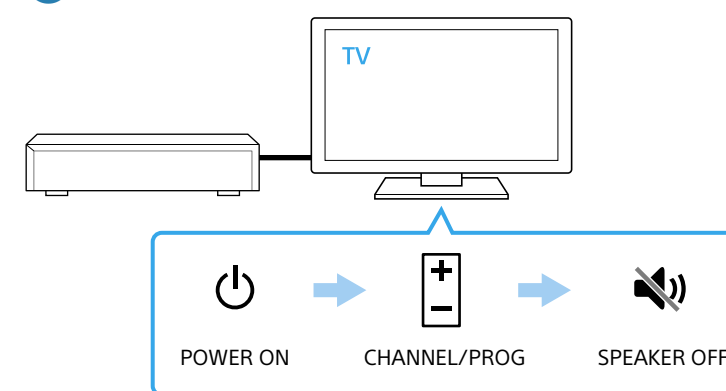

2/3

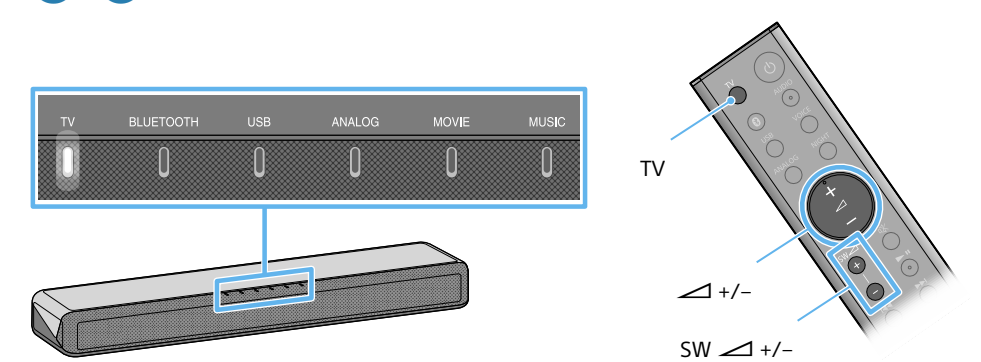

- 1 Включите телевизор, затем выберите нужную программу с помощью телевизора. Когда звук начнет воспроизводиться из динамиков телевизора, выполните одно из следующих действий для отключения динамиков телевизора. Для получения дополнительной информации см. инструкцию по эксплуатации телевизора.
 - Измените настройки телевизора для вывода звука из внешних динамиков.
 - Установите минимально возможную громкость телевизора.
- 2 Нажмите кнопку TV на пульте дистанционного управления системой, чтобы включить индикатор TV. Если телевизор подключен к гнезду ANALOG на шаге 1, нажмите кнопку ANALOG на пульте дистанционного управления системой.
- 3 Отрегулируйте уровень громкости.
 - Отрегулируйте уровень громкости с помощью кнопок +/- на пульте дистанционного управления системой.
 - Отрегулируйте уровень громкости сабвуфера с помощью кнопок SW +/- на пульте дистанционного управления системой.